

# HistoCore PEGASUS

Tkáňový procesor



Návod k použití  
Česky

**Obj. č.: 14 0488 81117 - Revize J**

Uchovávejte tento návod vždy poblíž přístroje.  
Pečlivě jej pročtěte, ještě než začnete s přístrojem pracovat.

**CE**



Informace, číselné údaje, poznámky a hodnotící ustanovení obsažená v tomto návodu odpovídají stávající úrovni vědeckého poznání a techniky, která je dána výsledky výzkumů v této oblasti.

Výrobce není povinen provádět pravidelné aktualizace tohoto návodu k použití tak, aby byl v souladu s nejnovějšími vědeckými poznatky, ani poskytovat zákazníkům dodatečné kopie či aktualizované verze tohoto návodu k použití.

V rozsahu povoleném v souladu s vnitrostátním právním řádem a použitelném v každém jednotlivém případě neponeseme odpovědnost za chybné údaje, výkresy, technické ilustrace atd. obsažené v tomto návodu k použití. Především neručíme za finanční ztráty nebo následné škody, které vznikly při dodržování údajů nebo jiných informací uvedených v tomto návodu k použití.

Údaje, výkresy, ilustrace a další informace vztahující se k obsahu nebo k technickým detailům tohoto návodu nejsou považovány za zaručené charakteristiky našich produktů.

Tyto jsou určeny pouze na základě smluvních ustanovení dohodnutých mezi výrobcem a zákazníkem.

Společnost Leica si vyhrazuje právo na změnu technických specifikací a výrobních procesů bez předchozího upozornění. Pouze tímto způsobem je možné neustále rozvíjet technologii a výrobní postupy použité pro naše produkty.

Tento dokument je chráněn na základě autorského práva. Veškerá autorská práva (Copyright) k této dokumentaci jsou vlastnictvím společnosti Leica Biosystems Nussloch GmbH.

Reprodukce textu a vyobrazení (nebo také jejich částí) tiskem, kopírováním, převodem na mikrofilm, webovými kamerami nebo jinými postupy – včetně veškerých elektronických systémů a médií – je povolena pouze s předchozím písemným souhlasem společnosti Leica Biosystems Nussloch GmbH.

Sériové číslo a datum výroby přístroje naleznete na typovém štítku umístěném na zadní straně přístroje.



Leica Biosystems Nussloch GmbH  
Heidelberger Strasse 17 - 19  
D-69226 Nussloch  
Německo  
Telefon: +49 - (0) 6224 - 143 0  
Fax: +49 - (0) 6224 - 143 268  
Web: [www.LeicaBiosystems.com](http://www.LeicaBiosystems.com)

Montáž poskytuje společnost Leica Microsystems Ltd. Shanghai

<b>1.</b>	<b>Důležité informace .....</b>	<b>8</b>
1.1	Konvence k názvu výrobu .....	8
1.2	Symbyly a jejich význam.....	8
1.3	Typ přístroje .....	12
1.4	Účel .....	12
1.5	Kvalifikace pracovníků.....	12
1.6	Prohlášení o zabezpečení uživatelských údajů a o soukromí .....	12
<b>2.</b>	<b>Bezpečnost .....</b>	<b>13</b>
2.1	Bezpečnostní pokyny .....	13
2.2	Výstrahy .....	14
2.2.1	Značení na samotném přístroji .....	14
2.2.2	Přeprava a instalace.....	14
2.2.3	Obsluha přístroje .....	16
2.2.4	Manipulace s reagenty.....	23
2.3	Bezpečnostní charakteristiky přístroje.....	23
<b>3.</b>	<b>Součásti přístroje a specifikace .....</b>	<b>24</b>
3.1	Přehled.....	24
3.1.1	Součásti přístroje.....	24
3.1.2	Zadní panel .....	25
3.2	Základní charakteristiky přístroje .....	25
3.3	Technické údaje .....	26
<b>4.</b>	<b>Nastavení přístroje .....</b>	<b>30</b>
4.1	Požadavky na pracoviště .....	30
4.2	Standardní dodávka – balicí list.....	30
4.3	Vybalení a instalace .....	32
4.3.1	Pokyny k vybalení.....	32
4.3.2	Instalace displeje.....	35
4.3.3	Filtr s aktivním uhlím.....	35
4.3.4	Externí odtahové zařízení .....	36
4.4	Základní přístroj / hardware.....	37
4.4.1	Retorty .....	37
4.4.2	Koše na kazety .....	40
4.4.3	Parafínové lázně .....	42
4.4.4	Skříňka na reagenty .....	43
4.4.5	Záchytná vana .....	45
4.4.6	Displej.....	46
4.4.7	HistoCore I-Scan (volitelný) .....	47
4.4.8	USB porty .....	48
4.4.9	Spoje alarmu .....	49
4.5	Připojení nepřerušitelného napájecího zdroje (UPS) .....	50
4.6	Zapnutí a vypnutí .....	51
4.6.1	Zapnutí.....	51
4.6.2	Vypnutí.....	52
4.6.3	Vypnutí v mimořádné situaci.....	52
4.6.4	Restart po delším vypnutí.....	52
4.7	Přemístění přístroje.....	53

---

<b>5.</b>	<b>Spuštění cyklu podle protokolu .....</b>	<b>54</b>
5.1	Použití softwaru .....	54
5.1.1	Základní provoz .....	54
5.1.2	Navigace .....	55
5.1.3	Přístupové úrovně .....	57
5.1.4	Nápověda .....	59
5.2	Rychlý start .....	59
5.3	Čisticí protokoly .....	66
5.4	Stavová obrazovka .....	70
5.4.1	Stavová oblast .....	71
5.4.2	Panely protokolů .....	75
5.5	Možnosti běhu protokolu .....	78
5.5.1	Plánování protokolů .....	78
5.5.2	Změna počátečního kroku pro jeden běh .....	80
5.5.3	Změna času kroku pro jeden běh .....	81
5.6	Pozastavení a přerušení protokolů .....	83
5.6.1	Obnova přerušeného běhu .....	85
5.7	Plánování retorty .....	85
5.7.1	Zpožděné časy dokončení a počáteční plnění .....	86
5.7.2	Nevyhnutelné konflikty reagensů .....	86
5.7.3	Nedostupné reagensie .....	86
<b>6.</b>	<b>Nastavení protokolu .....</b>	<b>88</b>
6.1	Přehled protokolu .....	88
6.1.1	Typy protokolu .....	88
6.1.2	Způsob výběru reagensie .....	89
6.1.3	Předdefinované protokoly .....	90
6.1.4	Ověření protokolu .....	91
6.1.5	Nastavení přenosu .....	91
6.1.6	Soubory protokolů .....	94
6.2	Vytváření, úprava a prohlížení protokolů .....	94
6.2.1	Stránka Protocol selection (výběr protokolu) .....	94
6.2.2	Úprava protokolů .....	94
6.2.3	Vytvoření nových protokolů .....	97
6.2.4	Zobrazení protokolů .....	100
<b>7.</b>	<b>Nastavení reagensie .....</b>	<b>101</b>
7.1	Přehled .....	101
7.1.1	Skupiny, typy reagensů a reagenční stanice .....	101
7.1.2	Řízení koncentrace .....	103
7.1.3	Mezní hodnoty .....	104
7.1.4	Doporučené reagensie .....	107
7.1.5	Nedoporučené reagensie .....	109
7.1.6	Kompatibilita reagensů .....	109
7.2	Řízení typů reagensů .....	109
7.2.1	Předdefinované reagensie .....	110
7.2.2	Úprava aktivních typů reagensů .....	110
7.2.3	Přidání, skrytí a smazání reagensů .....	112
7.3	Řízení reagenčních stanic .....	114
7.3.1	Stránka reagenčních stanic .....	115
7.3.2	Nastavení vlastností reagenční stanice .....	116

7.4	Výměna reagensí .....	119
7.4.1	Stránka vzdáleného plnění/vypouštění .....	119
7.4.2	Přípojky vzdáleného plnění/vypouštění .....	120
7.4.3	Výměna reagensie – vzdálené plnění a vypouštění.....	121
7.4.4	Výměna reagensie – ručně .....	124
7.4.5	Výměna parafínu.....	125
7.4.6	Plnění a vyprazdňování retort.....	127
<b>8.</b>	<b>Pomocná nastavení a operace .....</b>	<b>128</b>
8.1	Nabídka reagensí .....	128
8.1.1	Ruční operace.....	128
8.2	Nabídka pro správu .....	129
8.2.1	Správa uživatelů.....	130
8.2.2	Zprávy .....	131
8.2.3	Protokoly událostí.....	135
8.3	Nabídka nastavení .....	136
8.3.1	Servis.....	136
8.3.2	Nastavení zpracování .....	138
8.3.3	Nastavení přístroje.....	140
8.3.4	Možnosti sledování (volitelné).....	142
<b>9.</b>	<b>Čištění a údržba .....</b>	<b>144</b>
9.1	Nástroje pro čištění a údržbu.....	144
9.1.1	Škrabka na parafín .....	144
9.1.2	Větrací zátka parafínové lázně.....	144
9.2	Obrazovka údržby .....	145
9.3	Časový plán čištění a údržby .....	146
9.3.1	Denní úkony.....	148
9.3.2	Týdenní úkony.....	152
9.3.3	60–90 dní.....	155
<b>10.</b>	<b>Reference .....</b>	<b>157</b>
10.1	Pokyny pro prahové hodnoty reagensí .....	157
10.2	Protokoly.....	158
10.2.1	Typ vzorku a doba trvání protokolu .....	158
10.2.2	Seznam předdefinovaných protokolů.....	158
10.2.3	Protokoly s xylenem .....	159
10.2.4	Protokoly bez xylenu .....	161
10.2.5	Protokol čištění .....	162
10.3	Konfigurace stanic .....	162
10.4	Teploty protokolových kroků.....	165
10.5	Tabulky kompatibility reagensí.....	165
<b>11.</b>	<b>Odstraňování závad .....</b>	<b>168</b>
11.1	Úvodní otázky .....	168
11.2	Bloková schémata.....	168
11.2.1	Nedostatečně zpracovaná tkáň – nastavení přístroje.....	169
11.2.2	Nadměrně zpracovaná tkáň – nastavení přístroje .....	170
11.2.3	Nedostatečně nebo nadměrně zpracovaná tkáň – reagensie .....	171
11.2.4	Špatné zpracování – nesprávný protokol .....	172
11.2.5	Špatné zpracování – správný protokol.....	173
11.2.6	Artefakt řezání.....	174

---

11.2.7 Artefakt barvení .....	175
11.2.8 Blokový artefakt.....	176
11.2.9 Doporučení pro opětovné zpracování .....	177
11.3 Porucha napájení .....	180
11.4 Zhroucení nebo zamrznutí hlavního softwaru .....	180
<b>12. Informace pro objednávku.....</b>	<b>181</b>
<b>A1. Potvrzení o dekontaminaci .....</b>	<b>182</b>
<b>A2. Záruka a servis .....</b>	<b>183</b>

## 1. Důležité informace

### 1.1 Konvence k názvu výrobu



#### Upozornění

- Celý název zařízení je tkáňový procesor HistoCore PEGASUS. Pro přehlednost se používá zkrácený název HistoCore PEGASUS.

### 1.2 Symboly a jejich význam

**Symboly:**



**Název symbolu:**

Nebezpečí

**Popis:**

Označuje potenciálně nebezpečnou situaci, která, pokud se jí nevyhnete, může mít za následek smrt nebo vážné zranění.

**Symboly:**



**Název symbolu:**

Výstraha

**Popis:**

Pokud se tomuto nebezpečí nevyhnete, může to mít za následek smrt nebo vážné zranění.

**Symboly:**



**Název symbolu:**

Pozor

**Popis:**

Označuje potenciálně nebezpečnou situaci, která, pokud se jí nevyhnete, může mít za následek smrt nebo vážné zranění.

**Symboly:**



**Název symbolu:**

Upozornění

**Popis:**

Označuje informaci, která je důležitá, ale netýká se žádné nebezpečnosti.

**Symboly:**

→ Obr. 7-1

**Název symbolu:**

Číslo položky

**Popis:**

Čísla položek pro číslování obrázků. Červená čísla se vztahují k číslům položek na obrázcích.

**Symboly:**

Supervizor

**Název symbolu:**

Softwarové symboly

**Popis:**

Softwarové symboly, které se musejí zobrazit na vstupní obrazovce, jsou zobrazeny jako tučný, šedý text.

**Symboly:**

Uložit

**Název symbolu:**

Funkční klávesa

**Popis:**

Softwarové symboly, které je třeba stisknout na vstupní obrazovce, jsou zobrazeny jako tučný, šedý a podtržený text.

**Symboly:**

Hlavní vypínač

**Název symbolu:**

Klávesy a spínače na přístroji

**Popis:**

Klávesy a spínače na přístroji, které bude uživatel v různých situacích tisknout, jsou zobrazeny jako tučný, šedý a podtržený text.

**Symboly:**













**Název symbolu:**











Výrobce







**Popis:**

Označuje výrobce léčivého přípravku.

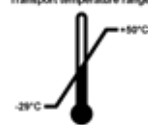
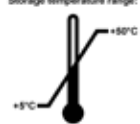

<b>Symboly:</b> 	<b>Název symbolu:</b> <b>Popis:</b>	Datum výroby Označuje datum výroby zdravotnického prostředku.
<b>Symboly:</b> 	<b>Název symbolu:</b> <b>Popis:</b>	Číslo článku Označuje katalogové číslo výrobce potřebné pro identifikaci zdravotnického prostředku.
<b>Symboly:</b> 	<b>Název symbolu:</b> <b>Popis:</b>	Sériové číslo Označuje sériové číslo výrobce potřebné pro identifikaci konkrétního zdravotnického prostředku.
<b>Symboly:</b> 	<b>Název symbolu:</b> <b>Popis:</b>	Viz Návod k použití Označuje, že je nutné, aby se uživatel seznámil s návodem k použití.
<b>Symboly:</b> 	<b>Název symbolu:</b> <b>Popis:</b>	Pozor: Označuje, že je třeba, aby si uživatel v návodu k použití přečetl důležité informace o výstrahách a bezpečném zacházení, které z různých důvodů nelze uvést na zdravotnickém prostředku samotném.
<b>Symboly:</b> 	<b>Název symbolu:</b> <b>Popis:</b>	Diagnostický zdravotnický prostředek in vitro Označuje zdravotnický prostředek, který je určen k použití jako diagnostický zdravotnický prostředek in vitro.
<b>Symboly:</b> 	<b>Název symbolu:</b> <b>Popis:</b>	Shoda CE Označení CE je prohlášením výrobce, že zdravotnický prostředek splňuje požadavky příslušných směrnic EC.
<b>Symboly:</b> 	<b>Název symbolu:</b> <b>Popis:</b>	Země původu V rámečku Země původu je uveden stát, kde byla provedena konečná transformace znaků výrobku.
<b>Symboly:</b> 	<b>Název symbolu:</b> <b>Popis:</b>	UKCA Označení UKCA (UK Conformity Assessed) se nově používá ve Spojeném království u nových britských výrobků uváděných ve Velké Británii (Anglii, Walesu a Skotsku) na trh. Týká se většiny výrobků, které dříve vyžadovaly značku CE.
<b>Symboly:</b> 	<b>Název symbolu:</b> <b>Popis:</b>	UKRP Odpovědná osoba ve Spojeném království jedná jménem výrobce mimo Spojené království a provádí konkrétní úkony ve vztahu k povinnostem výrobce.
<b>Symboly:</b> 	<b>Název symbolu:</b> <b>Popis:</b>	Symbol OEEZ Symbol OEEZ, ukazující, že se odpadní elektrická a elektronická zařízení (OEEZ) musí shromažďovat zvlášť, má tvar přeškrtnuté popelnice na kolečkách (§ 7 ElectroG).

<b>Symboly:</b> 	<b>Název symbolu:</b> Čínské nařízení o nebezpečných látkách <b>Popis:</b> Symbol ochrany životního prostředí podle čínské směrnice o nebezpečných látkách. Číslo v symbolu označuje „dobu používání produktu neškodnou pro životní prostředí“ v letech. Symbol se používá, když je látka, která je v Číně zakázaná, používána v množství přesahujícím maximální povolený limit.
<b>Symboly:</b> 	<b>Název symbolu:</b> Střídavý proud
<b>Symboly:</b> 	<b>Název symbolu:</b> Bod uzemnění
<b>Symboly:</b> 	<b>Název symbolu:</b> <u>ZAPNUTO</u> (napájení) <b>Popis:</b> V poloze zapnuto
<b>Symboly:</b> 	<b>Název symbolu:</b> <u>VYPNUTO</u> (napájení) <b>Popis:</b> V poloze vypnuto
<b>Symboly:</b> 	<b>Název symbolu:</b> Pozor, horký povrch <b>Popis:</b> Symbolem označuje plochy přístroje, které se při provozu rozžhávají. Nedotýkejte se nich, mohli byste utrpět spáleniny.
<b>Symboly:</b> 	<b>Název symbolu:</b> Výstraha před biologickou nebezpečností
<b>Symboly:</b> 	<b>Název symbolu:</b> Hořlavina <b>Popis:</b> Označuje hořlavé či vznětlivé reagentie, rozpouštědla a čisticí prostředky.
<b>Symboly:</b> 	<b>Název symbolu:</b> Křehké, manipulovat opatrně <b>Popis:</b> Obsah balení je křehký a je nutno s ním zacházet opatrně.
<b>Symboly:</b> 	<b>Název symbolu:</b> Skladujte v suchu <b>Popis:</b> Balení musí být přechováváno v suchém prostředí.

<b>Symboly:</b> 	<b>Název symbolu:</b> <b>Popis:</b>	Omezení stohování Neukládat na sebe (nestohovat).
<b>Symboly:</b> 	<b>Název symbolu:</b> <b>Popis:</b>	Touto stranou nahoru Označuje správnou vzpřímenou polohu obalu.
<b>Symboly:</b> 	<b>Název symbolu:</b> <b>Popis:</b>	Teplotní limit pro přepravu Označuje teplotní rozmezí povolené pro přepravu obalu.
<b>Symboly:</b> 	<b>Název symbolu:</b> <b>Popis:</b>	Teplotní limit pro skladování Označuje teplotní rozmezí povolené pro skladování obalu.
<b>Symboly:</b> 	<b>Název symbolu:</b> <b>Popis:</b>	Omezení vlhkosti pro přepravu a skladování Označuje rozmezí vlhkosti povolené pro skladování a přepravu obalu.
<b>Symboly:</b> 	<b>Název symbolu:</b> <b>Popis:</b>	Ukazatel nárazu Shockdot V systému Shockwatch znázorňuje ukazatel Shockdot červeným zbarvením nárazy nebo rázy nad specifikovanou úrovní intenzity. Překročení definovaného zrychlení (hodnota g) způsobí, že ukazatel změní barvu.
<b>Symboly:</b> 	<b>Název symbolu:</b> <b>Popis:</b>	Ukazatel náklonu Indikátor naklopení ke sledování, zda zásilka byla přepravována a skladována ve vzpřímené poloze v souladu s vašimi požadavky. Při naklonění o 60° nebo více se modrý písek dostane do okna indikátoru ve tvaru šipky a trvale se zde nalepí. Je tak okamžitě zjizitelné a s konečnou platností dokazatelné nesprávné zacházení se zásilkou.
<b>Symboly:</b> 	<b>Název symbolu:</b> <b>Popis:</b>	Symbol CSA Výrobek splňuje požadavky CAN/CSA-C22.2 č. 61010.

**Symbole:****Název symbolu:**

Symbol recyklace

**Popis:**

Označuje položku, která může být recyklována v příslušném zařízení.

### 1.3 Typ přístroje

Veškeré informace obsažené v tomto návodu se týkají pouze typu přístroje uvedeného na titulní straně. Typový štítek s výrobním číslem je umístěn na zadní straně přístroje.

### 1.4 Účel

HistoCore PEGASUS je automatizovaný přístroj pro zpracovávání tkání, speciálně konstruovaný k fixaci, dehydrataci, infiltraci vhodným médiem a parafínem při přípravě vzorků lidských tkání pro patologa k histologické lékařské diagnostice, například nádorového onemocnění.

Přístroj HistoCore PEGASUS je vhodný pro aplikace diagnostiky in-vitro (IVD).

**Výstraha**

- Jakékoliv jiné použití přístroje je považováno za použití způsobem off-label. Nedodržení těchto pokynů může způsobit nehodu, úraz, poškození přístroje či jeho příslušenství nebo vzorku. Řádné určené použití znamená, že se dodržují všechny pokyny o kontrolách a údržbě a že se vždy postupuje výhradně podle tohoto návodu k použití.

### 1.5 Kvalifikace pracovníků

- Přístroj HistoCore PEGASUS smějí obsluhovat jen vyškolení laboratorní pracovníci. Přístroj je určen pouze pro profesionální použití.
- Všichni laboratorní pracovníci určení pro práci s tímto přístrojem si předem musí pečlivě pročíst tento návod k použití a dobře se seznámit se všemi technickými vlastnostmi přístroje.

### 1.6 Prohlášení o zabezpečení uživatelských údajů a o soukromí

Společnost Leica Biosystems dbá na zabezpečení uživatelských údajů a soukromí. V našem níže uvedeném prohlášení o zabezpečení uživatelských údajů a soukromí se dozvíte, že přístroj shromažďuje a používá uživatelské údaje popsané níže.

- Snímky košů s kazetami: Snímky košů včetně všech informací o zpracovávaných kazetách v nich se shromažďují, aby bylo možno vysledovat a po dobu 90 dní uchovávat podrobnosti o nich.
- Používání uživatelských jmen a identifikačních čísel (ID): Informace o uživatelských účtech, kam patří jméno uživatele, heslo a informace z odznaku pro ověření totožnosti a autorizaci se uchovávají tak dlouho, dokud je správce neodstraní. Databáze těchto údajů je zašifrovaná.

## 2. Bezpečnost

### 2.1 Bezpečnostní pokyny

Tento návod k použití obsahuje důležité informace související s provozní bezpečností a údržbou přístroje.

Návod k obsluze je důležitou součástí přístroje, kterou je nutno pečlivě pročíst před uvedením přístroje do provozu a jeho následným používáním, a musí být uchováván vždy u přístroje.

Tento přístroj byl vyroben a testován v souladu s bezpečnostními požadavky platnými pro používání elektrických měřicích, řídicích a laboratorních přístrojů.

Uživatel se musí řídit všemi pokyny a dbát všech varování obsažených v návodu k použití, přístroj se tak udrží v tomto stavu a zajistí se jeho bezpečný provoz.

Bezpečnostní a varovná upozornění z této kapitoly musí být stále respektována.

Pročtěte si tyto pokyny, i když již jste seznámeni s činnostmi a používáním jiných přístrojů Leica Biosystems.

Návod k použití musí být vhodným způsobem doplněn podle požadavků stávajících předpisů týkajících se prevence úrazů a bezpečnosti pro životní prostředí platných v zemi provozovatele.



#### Výstraha

- Ochrany přístroje a jeho příslušenství se nesmějí odstraňovat ani modifikovat. Opravy přístroje smí provádět a přístup k vnitřním součástem přístroje mají pouze kvalifikovaní servisní technici autorizovaní firmou Leica Biosystems.
- Pokud se přístroj zasílá k opravě do firmy Leica Biosystems, je třeba jej před odesláním vhodným způsobem vyčistit a dekontaminovat (→ str 182 – A1. [Potvrzení o dekontaminaci](#)).



#### Upozornění

Aktuální informace o příslušných standardech najdete v prohlášení o shodě CE a certifikátech UKCA na naší internetové stránce:

<http://www.LeicaBiosystems.com>.

Platí jak ustanovení o elektromagnetické kompatibilitě, vyzařovaném rušení a odolnosti vůči rušení, tak požadavky podle normy IEC/EN 61326-2-6. Z hlediska bezpečnosti platí požadavky norem IEC/EN 61010-1, IEC/EN 61010-2-101, IEC/EN 61010-2-010 a ISO 14971.

Výrobek je konstruován a vyzkoušen podle CISPR 11 třídy A. V domácím prostředí může způsobovat rušení rádiových vln; v takovém případě může být zapotřebí přijmout opatření ke zmírnění tohoto rušení.

Před uvedením přístroje do provozu je třeba posoudit elektromagnetické prostředí.

Nepoužívejte přístroj v těsné blízkosti zdrojů silného elektromagnetického záření (jako jsou nestíněné vysílače vysokofrekvenčního vlnění), mohly by narušovat jeho funkci.

### 2.2 Výstrahy

Ochrany instalované výrobcem přístroje představují jen základní ochranu proti úrazům. Bezpečná obsluha a provozování přístroje je především na odpovědnosti vlastníka a personálu určeného k obsluze, servisu nebo opravám přístroje.

Řiďte se následujícími pokyny a dbejte všech výstrah, aby se zajistil bezporuchový provoz přístroje.

#### 2.2.1 Značení na samotném přístroji



##### Výstraha

Nedodržování pokynů pro správné používání (podle návodu k použití), jak je vyznačuje značení a výstražné trojúhelníky na přístroji.

##### **Závažné poranění osob a/nebo poškození přístroje, příslušenství nebo vzorku.**

- Věnujte pozornost značkám a nápisům na přístroji a při používání nebo výměně označeného předmětu přesně dodržujte pokyny uvedené v návodu k použití.

#### 2.2.2 Přeprava a instalace



##### Výstraha

Při přepravě se příslušenství nebo součásti mohou uvolnit, případně poškodit.

##### **Poškození vzorku**

- Balení obsahuje dva indikátory: indikátor nárazu či rázu ShockDot a indikátor naklopení, které poukazují na nevhodný způsob přepravy. Proto při příjmu přístroje nejprve zkontrolujte tyto indikátory. Pokud byl některý z indikátorů aktivován, znamená to, že se se zásilkou nezacházelo podle předpisu. V takovém případě vyznačte tuto skutečnost na dopravních dokumentech a zásilku zkontrolujte, zda není poškozená.



##### Výstraha

Při vybalování může uživatel příslušenství upustit a předmět mu může upadnout.

##### **Poranění osob**

- Při vybalování postupujte opatrně a dodržujte pokyny, aby se přístroj nepoškodil.
- K vybalení přístroje jsou zapotřebí alespoň dvě osoby.
- Po vybalení se přístroj smí přepravovat pouze ve vzhřímené poloze.

**Výstraha**

Při pohybu během vybalování se přístroj nakloní.

**Poranění osob**

- Při sjíždění přístroje z palety po rampě je nutné, aby jej přidržovaly nejméně dvě osoby.

**Výstraha**

Zvedání přístroje bez nástrojů a zařízení.

**Při zvedání může přístroj spadnout; pokud dojde k pádu na některou osobu, může být následkem poranění osob.**

- Při přesunu přístroje nahoru po schodech používejte vždy příslušně dimenzované zvedací zařízení, jako je vozík (např. vysokozdvizný).

**Výstraha**

Přemísťování přístroje včetně reagentů a parafínu, případně s napájecím kabelem zapojeným do sítě.

**Poranění osob.**

- Před každou přepravou, při které by se přístroj mohl zatřást, naklopit nebo zvednout, je třeba z něj odstranit všechny volné předměty, jako jsou hadičky, parafínové lázně nebo láhve s reagenty. Síťový kabel je třeba odpojit od sítě.

**Výstraha**

Při přepravě se příslušenství, součásti nebo prostředky mohou uvolnit nebo poškodit.

**Poškození vzorku**

- Při přepravě musejí být kryty parafínových pícek zavřené.
- Víka retort musejí být během přepravy zajištěná.

**Výstraha**

Při přepravě se příslušenství nebo součásti mohou uvolnit, případně poškodit.

**Poškození vzorku**

- Než přístroj zapnete, vizuálně jej i s příslušenstvím vizuálně zkontrolujte, zda se něco při přepravě nebo přemísťování nepoškodilo.

**Výstraha**

Při přepravě se příslušenství nebo součásti mohou uvolnit, případně poškodit.

**Poškození vzorku**

- Než budete po přepravě nebo přemísťování přístroje zpracovávat vzorky patientských tkání, proveďte zkušební cyklus, abyste se ujistili, že je přístroj v pořádku a protokol se dá použít. Buď použijte některý přednastavený protokol, nebo přitom hned ověřte své vlastní protokoly.
- Vzorky patientských tkání zpracujte pro diagnostické účely teprve potom, co úspěšně proběhnou uvedené zkoušky. Pokud se předchozí kroky nezdaří, s přístrojem dále nepracujte a kontaktujte místního servisního zástupce firmy Leica Biosystems.



### Výstraha

Nedostatečné nebo zcela chybějící odtahové zařízení. / Nesprávné připojení k odtahovému zařízení.

#### Poškození zdraví osob kvůli úniku par nebo nadměrným výparům.

- Nikdy s přístrojem nepracujte bez filtru s aktivním uhlím nebo externího zařízení pro odtah plynů; do prostoru laboratoře by se uvolňovaly potenciálně nebezpečné výpary.
- Doporučuje se napojení na zařízení pro vnější odtah.
- I když je přístroj připojen k externímu odtahovému zařízení, musí být používán i dodaný filtr s aktivním uhlím.



### Výstraha

Přístroj je zapojen do napájecí desky společně s dalšími přístroji.

#### V takovém případě může napětí nebo proud kolísat, což může vést k poškození vzorku.

- Nepoužívejte prodlužovací kabel.
- Zapojte přístroj výhradně do uzemněné zásuvky. Upozorňujeme na povinné zařazení jističe.



### Výstraha

Záchytná vana není použita nebo je nesprávně zasunuta, takže kapalina teče na podlahu.

#### Poranění osob.

#### Znečištění životního prostředí.

- Bez zasunuté záchytné vany přístroj nepoužívejte.
- Při práci s přístrojem používejte OOP (osobní ochranné prostředky).

### 2.2.3 Obsluha přístroje



### Výstraha

Konektor neodpovídá hadici / koroze konektoru; přetečení láhve s reagentií (množství přidané reagentie je větší než objem láhve atd.); pád láhve při plnění nebo výměně reagentie; uvolnění trubice při vypouštění.

#### Uklouznutí osob nebo inhalace toxických/nebezpečných výparů.

#### Biologické nebezpečí způsobené odpadní reagentií.

#### Znečištění životního prostředí.

- Při manipulaci s reagentiemi používejte vždy chemický ochranný oděv, ochranné brýle, respirátor, gumové rukavice a všechny další nezbytné osobní ochranné prostředky. Reagentie používané při zpracování tkání mohou být toxické a/nebo hořlavé.
- Vždy používejte hadičku dodanou se zařízením.
- Nikdy nedoplňujte reagenční stanici, pokud již obsahuje nějakou náplň.



### Výstraha

#### Nevhodné nastavení přenosu pro zpracovávané typy vzorků může způsobit poškození vzorku!

Pro zajištění správného nastavení přenosu:

- Nastavení přenosu viz kapitola 6.1.5 „Nastavení přenosu“.
- Předdefinované a přizpůsobené protokoly (včetně hodnoty přenos) musí být validovány laboratoří podle jejich standardního operačního postupu.



**Výstraha**

Láhev na reagentii není dostatečně plná (retorta není prázdná).

**Poškození vzorku**

- Před cyklem podle protokolů retortu zkontrolujte a přesvědčte se, že v ní nic není.

**Výstraha**

Otevřené nebo zavřené víko parafínové lázně; plnění roztaveného parafínu; konektor neodpovídá hadici / koroze konektoru; hadice se během vypouštění uvolnila; při spuštění vypouštění přes grafické rozhraní není nádobka na odpadní parafín připravená nebo není stabilní; vytažená výpustní hadička.

**Opaření rukou nebo prstů.****Uklouznutí osob nebo inhalace toxických/nebezpečných výparů.****Biologické nebezpečí z kontaminovaného parafínu.****Znečištění životního prostředí.**

- Při plnění nebo vypouštění roztaveného parafínu používejte vždy chemický ochranný oděv, ochranné brýle, respirátor, gumové rukavice a další osobní ochranné prostředky. Použitý parafín může být kontaminován.
- Ujistěte se, že používáte správnou velikost hadice pro vypouštění parafínu, aby nemohlo dojít k jeho úniku.
- Parafín vypouštěný z hadice je horký a může způsobit popáleniny. Ujistěte se, že parafín odtéká do vhodné nádoby, a během vypouštění stůjte opodál.
- Dálkově plněnou nebo vypouštěnou hadici neodstraňujte, dokud software neukáže, že je postup dokončen a hadice je stlačeným vzduchem vyprázdněná. Zastavení toku reagentie neznamena, že je postup dokončen.

**Výstraha**

Uživatelsky definované protokoly nejsou ověřeny.

**Poškození vzorku**

- Předdefinované a přizpůsobené protokoly musí být ověřeny uživatelem před spuštěním protokolu, tj. zpracováním tkáně pacienta pro účely diagnostiky, podle místních nebo regionálních požadavků na akreditaci.

**Výstraha**

Hodnota RMS (Reagent Management System (systém správy reagentií)) je nastavena na N/A nebo nesprávně.

**Nelze sledovat stav spotřeby reagentie, což může ovlivnit kvalitu zpracování tkáně a způsobit poškození vzorku.**

- Nenastavujte hodnotu RMS na N/A. Ke sledování stavu spotřeby reagentie použijte RMS.
- Nastavení RMS musí být před spuštěním protokolu, tj. zpracováním tkáně pacienta pro diagnostiku, validováno uživatelem v souladu s místními nebo regionálními akreditačními požadavky.



### Výstraha

Při otevření retorty během chodu přístroje / po pauze / po dokončení protokolu, se uživatel může dostat do kontaktu s horkým povrchem víka/košů/kapalin / nebezpečných reagentů / výparů z retorty. Po otevření retorty protokol nemůže pokračovat.

#### Poranění osob / poškozené vzorky / znehodnocené vzorky

- Horký povrch. Při práci používejte chemický ochranný oděv, ochranné brýle, respirátor, gumové rukavice a všechny další nezbytné osobní ochranné prostředky.
- Neotevírejte víko retorty ani neodstraňujte lahve s reagenty / kryt parafínové pece / parafínové lázně, je-li spuštěn protokol, pokud to nevyžaduje systémové hlášení. Pokud chcete během běhu protokolu vyjmout vzorky z retorty nebo přidat vzorky do retorty, stiskněte tlačítko pauzy.
- Při otevírání retorty nebo parafínové lázně po pozastavení přístroje dbejte opatrnosti. Než budete pokračovat, přečtěte si všechny varovné zprávy – například, že teplota retorty je vyšší než teplota bezpečná pro přístup – a učiňte příslušná opatření.
- Roztavený parafín je horký a může způsobit popáleniny. Při manipulaci s parafínem a vyjímání košů dbejte opatrnosti.



### Výstraha

Klepání do vík retort, když jsou otevřené.

#### Poranění osob. Rozdrcené prsty nebo ruce.

- Nekomlejte na víka retort, když jsou otevřená.



### Výstraha

Proces se spustil, aniž by byl parafín již zcela rozpuštěný.

#### Poškození vzorku

- Než stisknete tlačítko Start, přesvědčte se, že je parafín v lázních zcela roztavený.



### Výstraha

Vzorky nejsou reagenty nebo parafínem pokryté.

#### Vzorky vyschly a zničily se.

- Než spustíte cyklus podle protokolu, zkontrolujte zvenku hladiny reagentů v lahvích. Musejí ležet v rozmezí mezi značkami Min. a Max. Rovněž zkontrolujte hladiny parafínu.
- Nepřidávejte vzorky nad hladinový snímač.
- Nepřidávejte více vzorků, než je doporučeno.
- Vždy dbejte, aby byly kazety správně vloženy do košů a koše byly správně umístěny v retortách.
- Protokoly s volbou stanice se pro zpracování přes noc nedoporučují. Pokud z jakéhokoliv důvodu dojde některá reagentie, nelze cyklus podle protokolu dokončit.

**Výstraha**

Nesprávné nastavení koncentrací

**Poškození vzorku nebo snížení kvality zpracování tkáně**

- Neměňte koncentraci použité reagencie, pokud nejste schopni ověřit skutečnou koncentraci.

**Výstraha**

Nesprávně nastavený teplotní práh reagencie nad bodem varu.

**Zranění osob / poškození vzorku / kontaminace prostředí v důsledku nadměrného množství výparů vznikajících během zpracování.**

- Při rozhodování o změně teplotního limitu reagencie buďte extrémně opatrní. Zvýšené prahové hodnoty mohou vést k varu reagencií. Vařící reagencie uvolňují velké množství výparů, které mohou přetížít vnitřní filtr s aktivním uhlím nebo (pokud je namontován) vnější odtahový systém. Vařící reagencie rovněž mohou způsobit nadměrný tlak v přístroji, zvýšenou kontaminaci nebo rozlití reagencií. Bod varu reagencie je nižší v retortě pracující při podtlaku nebo při cyklování tlak/podtlak.
- Nikdy nespouštějte zařízení bez aktivního uhlíkového filtru nebo externího odtahového systému. I když je přístroj připojen k externímu odtahovému zařízení, musí být používán i dodaný filtr s aktivním uhlím.

**Výstraha**

Nesprávná definice reagencí

**Poškození vzorků způsobené nesouladem mezi definicemi GUI a štítky lahví s reagenciami.**

- Údaje o stanici vždy správně aktualizujte.
- Před zahájením / při spuštění cyklu vždy zkontrolujte definici stanic.
- Nikdy neaktualizujte údaje, pokud neměníte reagencii.

**Výstraha**

Informace poskytované přístrojem ignorujte.

Aktualizace parametrů reagencií/stanice bez výměny reagencií.

Po naplnění láhve neaktualizujte stav reagencie v grafickém uživatelském rozhraní z hodnoty Empty (prázdná) na hodnotu Full (plná).

Ani před naplněním láhve nenastavujte stav na Plná, aniž byste láhev (dostatečně) naplnili.

**Poškození vzorku v důsledku použití znečištěné nebo prošlé reagencie nebo jejího nedostatečného množství.****Opožděné stanovení diagnózy.**

- Vždy vyměňte reagencie, jakmile k tomu budete vyzváni.
- Údaje o stanici vždy správně aktualizujte.
- Nikdy neaktualizujte údaje, pokud neměníte reagencii.



### Výstraha

Plnění reagentů z nestabilní nádoby.

**Poranění osob – Funkce plnění/vypouštění zahrnují silné proplachování, které může způsobit převrácení nestabilní nádoby a rozlití obsahu. Uživatel může uklouznout po reagentii rozlité na zemi. Znečištění životního prostředí.**

- Vždy dbejte, abyste plnili ze stabilní nádoby a vypouštěli do stabilní nádoby. Nádoba musí mít také dostatečný objem, aby se do ní snadno vešla veškerá vypouštěná tekutina. Pokud použijete malou nádobu, musíte nádobu a hadičku při plnění nebo vypouštění zajistit.
- Vždy používejte hadičku dodanou se zařízením.
- Při manipulaci s reagenty používejte vždy chemický ochranný oděv, ochranné brýle, respirátor, gumové rukavice a všechny další nezbytné osobní ochranné prostředky. Reagentie používané při zpracování tkání mohou být toxické a/nebo hořlavé.



### Výstraha

Přístroj je v chodu, přičemž láhve s reagenty chybějí, nebo chybějí či jsou uvolněné uzávěry lahví.

**Uklouznutí osob nebo inhalace toxických/nebezpečných výparů.**

**Znečištění životního prostředí.**

- Nikdy neuvádějte přístroj do chodu, když chybějí lahve, nebo chybějí nebo jsou uvolněné jejich uzávěry.
- Nikdy s přístrojem nepracujte bez filtru s aktivním uhlím nebo externího zařízení pro odtažení plynů; do prostoru laboratoře by se uvolňovaly potenciálně nebezpečné výpary.



### Výstraha

Přístroj je v chodu, přičemž chybí láhev na kondenzát, nebo chybí či je uvolněný její uzávěr.

**Uklouznutí osob nebo inhalace toxických/nebezpečných výparů.**

**Biologické nebezpečí z úniku toxických nebo nebezpečných výparů.**

- Nikdy neuvádějte přístroj do chodu, když chybějí lahve, nebo chybějí nebo jsou uvolněné jejich uzávěry.
- Nikdy s přístrojem nepracujte bez filtru s aktivním uhlím nebo externího zařízení pro odtažení plynů; do prostoru laboratoře by se uvolňovaly potenciálně nebezpečné výpary.



### Výstraha

Klepání na víko parafínové lázně, když je otevřené.

**Poranění osob**

- Nekomlejte na víko parafínové lázně, když je otevřené. Mohli byste si skřípnout prsty nebo ruce.



### Výstraha

Otevření víka parafínové lázně, pokud je parafín v retortě nebo při přelévání parafínu.

**Poranění osob**

- Nikdy neotvírejte víko parafínové lázně, když je parafín v retortě nebo když se parafín přelévá. Horký parafín může vystříknout z lázně.

**Výstraha**

Ucpání v důsledku uvolnění kazet/tkání z retorty nebo nečistot z reagentů nebo parafínu

**Poškození vzorku**

- Při zpracovávání používejte koše. Vzorky nekládejte přímo do retorty.
- Před spuštěním protokolu zkontrolujte, zda je na dně retorty umístěno sítko.
- Pokud je sítko vyjmuté, dbejte, abyste do retorty nic neupustili. Cizorodý materiál v potrubí by mohl zabránit správné funkci ventilů.

**Výstraha**

Místní resp. dálkový alarm není zapojený.

**Poškození vzorku**

- U přístroje musí být místní resp. dálkový alarm zapojený.

**Výstraha**

Během protokolu čištění zůstaly v retortě tkáně.

**Poškození vzorku**

- Než spustíte cyklus čištění, veškeré tkáně z retort odstraňte; suchým krokem by se tkáně poškodily.

**Výstraha**

Použití čistícího protokolu pro přepracování vzorku.

**Poškození vzorku**

- K přepracování nepoužívejte čistící protokoly; suchým krokem by se tkáně poškodily.

**Výstraha**

Použití nesprávných nebo nedostatečných čistících nástrojů či reagentů.

**Poškození vzorku**

- Nepoužívejte znovu kontaminované dehydratanty, jako je čistící ethanol. Kontaminované dehydratanty obsahují formalin (nebo jiné fixační roztoky) a během suchého kroku by na vnitřních plochách retorty krystalizovaly soli.
- Vždy, když byl v retortě parafín, spusťte čistící cyklus.

**Výstraha**

Před spuštěním čistícího cyklu jsou do retorty uloženy nezpracované vzorky (se zbytkovým formalinem).

**Znehodnocené vzorky – Formalin v reziduu vytlačeném do parafínové lázně na počátku čistícího cyklu může při dalších cyklech vést k poškození tkání.**

- Před spuštěním čistícího cyklu nekládejte do retorty žádné nezpracované vzorky tkání.
- Pokud do retorty vložíte nezpracované vzorky před spuštěním čistícího cyklu nedopatřením, vyjměte je a pokuste se před načtením čistícího protokolu načíst některý zpracovací protokol. Proplach před čistícím cyklem se přeskočí.

## 2 Bezpečnost



### Výstraha

Spuštění čisticího protokolu k čištění dalších materiálů mimo koše.

**Znehodnocené vzorky – Čisticí reagentie rychleji degenerují. Pokud není snížen práh čistoty cyklu, čisticí reagentie nízké čistoty vedou k nízké kvalitě čištění.**

- Pomocí čisticího protokolu nečistěte jiné materiály.



### Výstraha

Přidejte fixované vzorky do běžícího protokolu.

**Znehodnocené vzorky.**

- Při přidávání fixovaných vzorků do běžícího protokolu dbejte opatrnosti. Přídavné fixační činidlo kontaminuje reagentii použitou v aktuálním kroku a tato kontaminace nebude sledována systémem řízení reagentií (reagent management system).



### Výstraha

Přidejte další vzorky během zpracování.

**Znehodnocené vzorky.**

- Čím dále protokol pokročil před přidáním dalších vzorků, tím nižší je kvalita zpracování těchto vzorků. Vzorky přidejte pouze během kroků s fixačním roztokem nebo během prvního kroku s dehydratantem.



### Výstraha

Odpojení síťového kabelu nebo vypnutí systému v průběhu cyklu.

**Poškození vzorku kvůli výpadku napájení.**

- Nikdy v průběhu cyklu neodpojujte síťový kabel, ledaže došlo k mimořádné situaci a nelze se dostat ani k vypínači na přední straně přístroje, ani k hlavnímu vypínači na stěně.
- V průběhu cyklu systém nevypínejte.



### Výstraha

Použití nevhodného vybavení při údržbě.

**Úraz – uživatel se poraní o horkou plochu, ostrou hranu, rezidua apod..**

- Při údržbě používejte OOP.



### Pozor

- V mimořádných situacích (např. při náhodném rozlití reagentie) může být zapotřebí používat respirátor. To závisí na konkrétní místní okolní teplotě, objemu místnosti, další zátěži, kapacitě ventilace apod. V případě nejistoty je třeba, aby provozovatel laboratoře provedl místní měření k prokázání, že nejsou překročeny platné limity koncentrací na pracovišti. Měření maximálních koncentrací na pracovišti provedené při rychlosti výměny vzduchu 8,75krát za hodinu, pokojové teplotě 40 °C, objemu místnosti 24 m<sup>3</sup> a teplotě reagentií 45 °C prokázalo, že ke krátkodobému překročení limitních hodnot dochází během kroku, kdy jsou vzorky zpracovávány formalinem. Při nižších okolních teplotách nebo větším objemu místnosti či rychlejší výměně vzduchu v ní budou koncentrace na pracovišti nižší. Přesné hodnoty koncentrací lze zjistit pouze místním měřením. Limity byly dodrženy ve všech provozních stavech.

### 2.2.4 Manipulace s reagensy



#### Výstraha

Používání jiných než doporučených reagensů

**Zranění osob – Některé toxické / hořlavé reagensy mohou způsobit požár nebo explozi.**

**Zpožděná diagnostika – Součásti přístroje mohou být poškozeny korozivními reagensy.**

- Ve spojení s přístrojem používejte pouze reagensy dle doporučení níže.
- Nepoužívejte fixační roztoky obsahující kyselinu pikrovou, protože kyselina pikrová je v suchém stavu výbušná.
- Nepoužívejte reagensy obsahující korozivní chemikálie, jako jsou soli rtuti, kyselina pikrová, kyselina dusičná a kyselina chlorovodíková.
- Nepoužívejte aceton nebo jiné ketony. Ty poškozují ventily zařízení.



#### Upozornění

- Od dodavatele chemikálie si lze vyžádat bezpečnostní listy. Pokud používáte značkové reagensy firmy Leica, můžete si bezpečnostní listy stáhnout ze stránek <http://www.LeicaBiosystems.com>

### 2.3 Bezpečnostní charakteristiky přístroje

Přístroj je vybaven četnými bezpečnostními funkcemi a sofistikovanými softwarovými kontrolními mechanismy. Ty zajišťují, aby nedošlo k poškození vzorků v případě výpadku napájení nebo jiné závady v průběhu procesu infiltrace a aby byla infiltrace úspěšně dokončena.

#### Přetlaková ochrana

- Po vypnutí napájení přejde tlakové vzduchové čerpadlo a ventily do bezpečného stavu (retorta odvětrávána, nevyvíjí se žádný tlak).
- Pokud se čerpadlo ve správný okamžik během tlakování nezastaví, samostatný elektronický obvod odstaví napájení.

#### Ochrana před nadměrným proudem

- Ochranu před nadměrným střídavým proudem zajišťuje mechanismus detekce ohřevového proudu.
- Ochranu před nadměrným stejnosměrným proudem zajišťují samostatné tepelné pojistky.

#### Ochrana před přehřátím

Ochranu před nadměrně vysokými teplotami zajišťují omezovače tepla a softwarový mechanismus zásahu při přehřátí.

#### Ochrana před nadměrným podtlakem

Podtlakové zařízení nedokáže vyvinout nebezpečný podtlak.

## 3 Součásti přístroje a specifikace

### 3. Součásti přístroje a specifikace

#### 3.1 Přehled

##### 3.1.1 Součásti přístroje

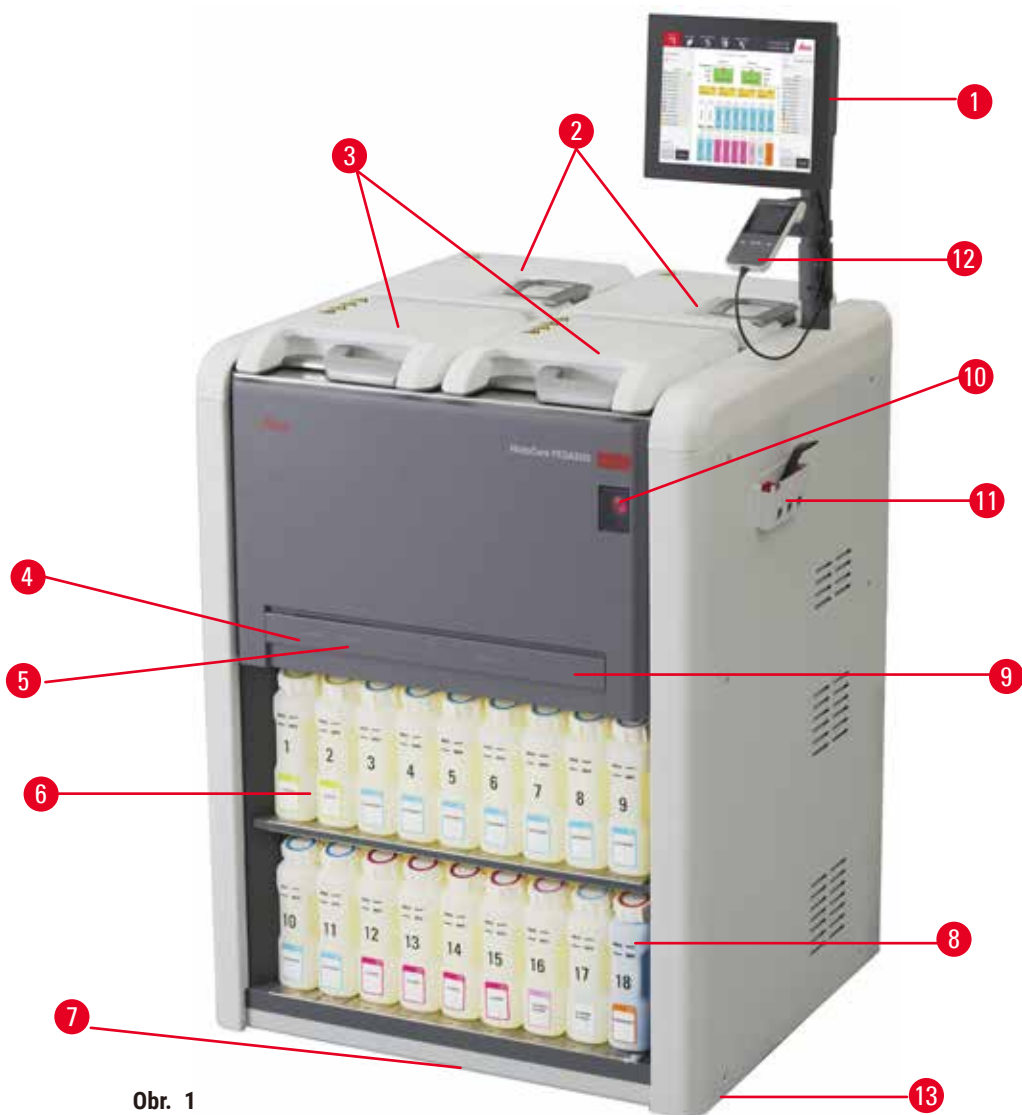

Obr. 1

- |  |                                       |
|--|---------------------------------------|
| 1. Displej   | 7. Záchytná vana                      |
| 2. Čtyři parafínové lázně  | 8. Láhev na kondenzát                 |
| 3. Dvě retorty   | 9. Filtr s aktivní uhlím (za krytem)  |
| 4. Port pro dálkové plnění a vypouštění (reagencie)<br>(za krytem) | 10. Hlavní vypínač                    |
| 5. Port pro dálkové vypouštění (parafínu) (za krytem)              | 11. Skříňka s nářadím                 |
| 6. Láhve na reagencie  | 12. HistoCore I-Scan (volitelné)      |
|  | 13. Kolečka (na obrázku nejsou vidět) |



### 3.1.2 Zadní panel

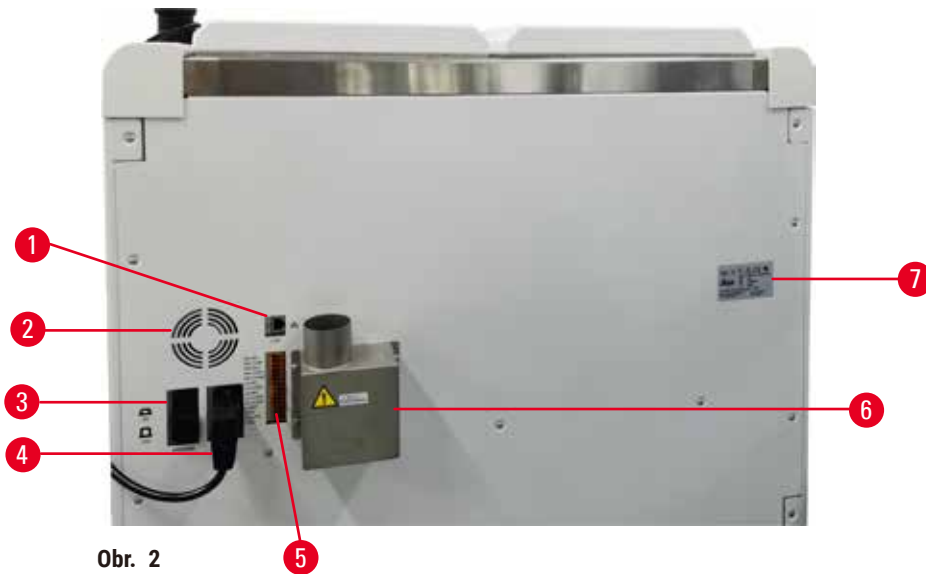

1. Ethernetový port
2. Větrák
3. Jistič
4. Přívod napájení
5. Alarmy a spoje UPS
6. Odsávací rozhraní (připojení vnějšího odtahového zařízení)
7. Výrobní štítek

### 3.2 Základní charakteristiky přístroje

Přístroj HistoCore PEGASUS (nadále stručně PEGASUS) je zařízení na zpracování tkání vybavené dvěma retortami, sloužící k rychlému a vysoce kvalitnímu zpracování tkání pro histologické laboratoře. Jelikož kapacita reagensů postačuje k samostatnému použití každé z retort, poskytuje přístroj vysokou flexibilitu při plánování provozu. Pomocí inteligentního softwaru je možné nakonfigurovat přístroj tak, aby odpovídal pracovnímu tempu vaší laboratoře, přičemž je vybaven pojistkami, které zamezují tomu, aby došlo k poškození tkání.

Podle vašeho nastavení používá PEGASUS získané informace k volbě optimální reagensie pro každý krok protokolu. Upozorní vás, když máte reagensii vyměnit, takže nikdy není narušena kvalita a současně se všechny reagensie plně využijí.

Spuštění a sledování cyklu je snadné díky jasnému intuitivnímu rozhraní využívajícímu dotykovou obrazovku. Stejně tak bezproblémové je nakonfigurování protokolu, nastavení reagensií a další nastavení systému.

Přesný systém správy reagensií zajišťuje jejich nízkou spotřebu a optimalizuje množství práce spojené s jejich výměnou.

## 3 Součásti přístroje a specifikace

Předdefinované validované protokoly vám poskytují flexibilitu při zpracovávání různých typů tkání s konzistentní kvalitou.

Technika magnetického míchadla slouží k optimalizaci infiltrace parafínu, což přispívá ke zkrácení zpracovací doby a dokonalejší výměně reagensů v tkáňových buňkách.

Pomocí podsvícení lze snadno kontrolovat hladinu reagensů. Pokud není láhev s reagensy správně zapojena, podsvícení se vypne.

K plnění a vypouštění reagensů a parafínu slouží funkce dálkového plnění a vypouštění, čímž se minimalizuje styk s reagensy a horkým parafínem.

Láhve na reagensy jsou vytvářeny proti rozlítí tak, aby se reagensy při přenášení nevylévaly.

Doba tavení parafínu se urychluje na 3,5 hodiny díky konstrukci HistoCore PEGASUS Parablocks, která dokonale odpovídá plnicím objemům parafínových komor bez navršení a eliminuje rozsypání pelet. Při použití pelet Leica je doba tavení zhruba 4,5 hodiny.

Samostatně lze objednat volitelný skener HistoCore I-Scan, který umožní využívat níže uvedené funkce:

Přístroj je vybaven funkcí „track & trace“, kterou se měří a zaznamenávají kritické údaje. Pomocí zabudované technologie I-Scan se zaznamenávají ID košů, ID uživatele a informace o reagensích. Optickým skenerem se čtou ID kazet, počet a barva, takže uživatel může při zpracovávání tkání sledovat zvlášť každý vzorek v sérii.

K zaznamenaným údajům má uživatel snadný přístup, takže má kontrolu nad zprávami o zpracování tkání za současné minimalizace manuální dokumentace a maximalizaci věrohodnosti.

### 3.3 Technické údaje

#### Elektrotechnické specifikace

Jmenovité přírodní napětí	100–120 VAC / 220–240 VAC
Jmenovitý přírodní kmitočet	50/60 Hz:
Příkon	100–120 V ~ max. 15 A; 220–240 V ~, max. 10 A
Síťové vstupní pojistky	16 A 250 VAC

**Rozměry a hmotnost**

Vnější rozměry při chodu přístroje (šířka × hloubka × výška, mm)	804 x 715 x 1533
Vnější rozměry sériového balení (šířka × hloubka × výška, mm)	1040 x 1045 x 1480
Hmotnost prázdného přístroje (bez příslušenství, kg):	235 kg
Celková hmotnost (s příslušenstvím, kg)	315 kg
Hmotnost výrobku včetně obalu (kg)	300 kg

**Specifikace prostředí**

Nadmořská výška při provozu (metry nad mořem) (min/max)	Do 2250 m n.m.
Teplota provozní (min/max)	+10 °C až +35 °C
Relativní vlhkost provozní (min/max)	20 % až 80 %, nekondenzující
Teplota přepravní (min/max)	-29 °C až +50 °C
Teplota skladovací (min/max)	+5 °C až +50 °C
Relativní vlhkost při přepravě	10 % až 85 %
Relativní vlhkost při skladování	10 % až 85 %, nekondenzující
Minimální odstup od stěn	80 mm
BTU (J/s)	<ul style="list-style-type: none"> <li>• 100–120 V: max. 6 141,86 BTU/h (1 800 J/s)</li> <li>• 220–240 V: max. 8 189,14 BTU/h (2 400 J/s)</li> </ul>

**Emise a okrajové podmínky**

Kategorie přepětí podle normy IEC 61010-1	Kategorie instalačního přepětí II
Stupeň znečištění podle normy IEC 61010-1	Stupeň znečištění 2
Prostředky ochrany podle normy IEC 61010-1	Třída I
Stupeň ochrany podle normy IEC 60529	IP20
A-vážená úroveň hluku ve vzdálenosti 1 m	< 70 dB(A)
Třída EMC	Třída A

**Tkáňový procesor**

Relé místního/dálkového alarmu	30 V=, max. 1 A
Počet nádob na reagencie	17, 1 láhev na kondenzát
Maximální objem láhve	3,88 litrů

**Nádoby na parafín**

Počet parafínových lázní	4
Kapacita	max. 3,9 l na jednu lázeň
Doba tavení	max. 7 hodin při okolní teplotě 23 – 25 °C (nastavte typ parafínu jako „Doporučený“)
Rozsah regulace teploty	<ul style="list-style-type: none"> <li>• Nastavení bodu tání parafínu: 50 °C až 65 °C</li> <li>• Nastavení pohotovostní teploty: bod tání parafínu od +2°C do max. 71 °C</li> </ul>

## 3 Součásti přístroje a specifikace

### Retorta

Kapacita	max. 2 × 200 kazet
Teplota parafínu	Teplotu parafínu lze volit v rozmezí 58 – 77 °C.
Teplota zpracovacích reagensů	Okolní teplota nebo 35 – 65 °C
Teplota čisticích reagensů	35 °C až 85 °C
Plnicí vakuum	-60 kPa
Výpustní tlak	45 kPa

### Další specifikace

CE	Schváleno
CSA	Schváleno
Systém správy reagensů (RMS)	<ul style="list-style-type: none"><li>• Zpracovací protokol: Kazety/cykly/dny/koncentrace</li><li>• Čisticí protokol: Cykly/dny</li></ul>
Záchytná vana	<ul style="list-style-type: none"><li>• &gt;3,88 l</li></ul>
Přístupové úrovně	<ul style="list-style-type: none"><li>• Operátor</li><li>• Supervizor</li><li>• Správce</li><li>• Servis</li><li>• Výrobce</li></ul>
Stav hesla	<ul style="list-style-type: none"><li>• Operátor</li><li>• Supervizor</li><li>• Správce</li><li>• Servis</li><li>• Výrobce</li></ul>
Druh hesla	Heslo musí obsahovat alespoň 6 znaků, alespoň jedno písmeno a jednu číslici.
Hardware a software	<ul style="list-style-type: none"><li>• Barevný LCD dotykový displej</li><li>• Uživatelsky příjemný inteligentní software</li><li>• Tři USB 2.0 porty, 5 V=</li><li>• Systém alarmu se třemi zásuvkami (pro místní alarm a pro dálkový alarm).</li><li>• Snadná práce s chybami na ochranu vzorků.</li></ul>

**Další specifikace**

## Kapacity

- 20 volně konfigurovatelných protokolů.  
4 předdefinované protokoly Předdefinované protokoly s xylenem zahrnují až 10 reagentů a 3 kroky se zpracováním parafínu. Předdefinované protokoly bez xylenů zahrnují až 8 reagentů a 3 kroky se zpracováním parafínu.  
--Doba jednoho kroku protokolu: 0–5 999 minut.  
--Prodleva: max. 1 000 hodin.
- Současně lze zpracovávat až 400 kazet.
- 1 předdefinovaný čisticí protokol pro retortu.

## 4. Nastavení přístroje

### 4.1 Požadavky na pracoviště

- Je odpovědností uživatele zajistit trvale kompatibilní elektromagnetické prostředí tak, aby přístroj mohl pracovat, jak má.
- Místo instalace musí být chráněno proti elektrostatickému výboji.
- Běžné používané chemikálie jsou snadno hořlavé a zdraví škodlivé. Proto musí být pracoviště dobře větráno a nesmí se tam zacházet s otevřeným ohněm. Místnost s přístrojem se nesmí využívat jako trvalé pracoviště pro osoby, nebo musí být vybavena odtahovým systémem.
- Nepoužívejte přístroj v prostorách s nebezpečím výbuchu.
- Dbejte, aby v prostředí nedocházelo k vibracím a aby nebylo vystaveno přímému slunečnímu záření ani velkým teplotním výkyvům.
- Pro instalaci přístroje je zapotřebí plocha zhruba 900 × 800 mm.
- Podklad musí mít dostatečnou nosnost a musí být dostatečně tuhý s ohledem na hmotnost přístroje.
- Přístroj je určen pouze pro použití ve vnitřních prostorách.
- K zajištění jeho správné funkčnosti je třeba umístit přístroj tak, aby byla dodržena minimální vzdálenost 80 mm od stěn a nábytku.
- Musí být snadné odpojit přístroj od sítě. Síťový kabel musí být snadno přístupný.
- Nesmějí se používat prodlužovací kabely.
- Přístroj musí být zapojen do uzemněné síťové zásuvky.
- Používejte pouze dodaný síťový kabel vhodný pro místní elektrickou síť.

### 4.2 Standardní dodávka – balicí list

Množství	Seznam dílů	Obj. č.
1	HistoCore PEGASUS základní přístroj	14 0488 58006
1	Háček na koš	14 0488 58177
4	Koš na kazety	14 0488 58160
4	Modré sady klipů s datamatrix	14 0488 58176
4	Černé sady klipů s datamatrix	14 0488 58173
10	Tištěné samolepky s čárovými kódy	14 0488 60133
1	Sestava láhví na reagenty	14 0488 57899
2	Uzávěr láhve	14 0488 57901
2	Větrací zátka parafínové lázně	14 0488 58088

Množství	Seznam dílů	Obj. č.
1	Rozhraní odtahového systému	14 0493 53387
1	Filtr s aktivním uhlím	14 0488 58136
1	Plnicí a vypouštěcí hadice pro vzdálené plnění a vypouštění reagentů	14 0488 60134
1	Vypouštěcí hadice pro vzdálené vypouštění parafínu	14 0488 60135
1	Škrabka na parafín	14 0393 53643
1	Mazivo Molykote 111, 100 g	14 0336 35460
20	O-kroužek	14 0493 51361
2	Sada nálepek na láhve	14 0488 60131
1	Sada samolepicích štítků s čísly na láhve	14 0488 60148
1	Sestava kapesního příslušenství	14 0488 60153
2	Křížový konektor 21,85*5 mm	14 6000 05407
1	Záchytná vana	14 0488 59324
2	Nárazník	14 0488 59321
4	M4 × 8 EN ISO 7380	14 3000 00065
2	M6 × 35 ISO4762 plný závit	14 3000 00537
1	Plochý šroubovák	14 0488 60138
1	Inbusový klíč, č. 2,5	14 0488 60139
1	Inbusový klíč, č. 3,0	14 0488 60140
1	Inbusový klíč, č. 4,0	14 0488 60141
1	Inbusový klíč, č. 5,0	14 0488 60137
2	Ráčnový klíč 17 mm	14 0488 60142
1	Návod k použití (vytištěný anglicky s vícejazyčným překladem na datovém nosiči 14 0488 81200).	14 0488 81001

Pokud je dodaný síťový kabel poškozený nebo chybí, kontaktujte laskavě vašeho místního zástupce firmy Leica.



#### Upozornění

- Abyste se přesvědčili, zda je dodávka úplná, porovnejte všechny dodané součásti s balicím listem a s vaší objednávkou. Zjistíte-li, že něco nesouhlasí, obraťte se neprodleně na obchodní oddělení firmy Leica Biosystems.

## 4 Nastavení přístroje

### 4.3 Vybalení a instalace

#### 4.3.1 Pokyny k vybalení



##### Výstraha

Při přepravě se příslušenství nebo součásti mohou uvolnit, případně poškodit.

##### Poškození vzorku

- Balení obsahuje dva indikátory: indikátor nárazu či rázu ShockDot (→ Obr. 3-1) a indikátor naklopení (→ Obr. 3-2), které poukazují na nevhodný způsob přepravy. Proto při příjmu přístroje nejprve zkontrolujte tyto indikátory. Pokud byl některý z indikátorů aktivován, znamená to, že se se zásilkou nezacházelo podle předpisu. V takovém případě vyznačte tuto skutečnost na dopravních dokumentech a zásilku zkontrolujte, zda není poškozená.



##### Výstraha

Při vybalování může uživatel příslušenství upustit a předmět mu může upadnout.

##### Poranění osob

- Při vybalování postupujte opatrně a dodržujte pokyny, aby se přístroj nepoškodil.
- K vybalení přístroje jsou zapotřebí alespoň dvě osoby.
- Po vybalení se přístroj smí přepravovat pouze ve vzpřímené poloze.



Obr. 3

K vybalení přístroje musí být vyhrazena dostatečně velká podlahová plocha. Vzdálenost od nejbližší stěny na straně a vzadu musí být alespoň 1 metr. Vepředu musí zůstat vzdálenost alespoň 3 metry, protože se v tomto směru přístroj spouští z palety. Výška stropu místnosti musí být alespoň 3,2 m, protože se obal snímá tahem nahoru.

1. S balením přístroje (→ Obr. 3-3) se co nejvíce přiblížte místu konečné instalace. Odstraňte pásy (→ Obr. 3-4).



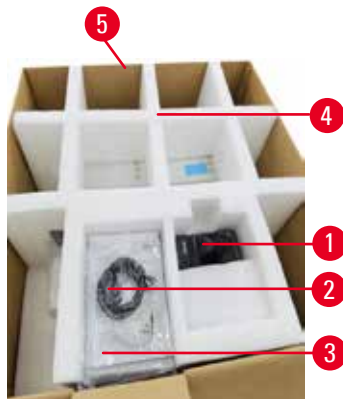

Obr. 4

2. Otevřete obal a vyjměte displej (→ Obr. 4-1), napájecí kabel (→ Obr. 4-2) a návod k použití (→ Obr. 4-3) z transportní pojistky (→ Obr. 4-4).
3. Vyjměte transportní pojistky z pěny.
4. Odstraňte vnější obal obalu (→ Obr. 4-5) z palety vytažením nahoru.



Obr. 5

5. Menší krabice (→ Obr. 5-1) obsahuje příslušenství, které ještě není v přístroji nainstalováno. Opatrně ji uložte stranou.
6. Z přístroje opatrně sejměte plastový protiprachový kryt.



Obr. 6

7. Odstraňte šrouby (→ Obr. 6-1) připevňující přístroj k paletě. Nejprve ze čtyř rohů vyšroubujte po jednom šroubu. K tomu jsou zapotřebí dvě osoby, které klíčem uvolní šrouby z protilehlých rohů. Potom uvolněte šrouby vepředu a vzadu.
8. Tahem dopředu vysuňte obě kolejničky (→ Obr. 6-2), které budou tvořit rampu pod přístrojem.
9. Zahákujte tyto kolejničky vlevo a vpravo s panelem do drážky palety tak, aby byly zarovnané s dřevěnou základnou, na které stojí přístroj.
10. Nyní na obou předních přepravních kolečkách uvolněte brzdící páčku, tak aby bylo možno s přístrojem pohybovat.

## 4 Nastavení přístroje



### Výstraha

Při pohybu během vybalování se přístroj nakloní.

### Poranění osob

- Při sjíždění přístroje z palety po rampě je nutné, aby jej přidržovaly nejméně dvě osoby.



Obr. 7

11. Když přístroj spouštíte z palety, v horních vnějších rozích jej oběma rukama podpírejte.

12. Po spuštění z palety lze přístroj uložit do jeho konečné polohy.

13. V této konečné poloze kolečka přístroje opět zabrzděte. Za tím účelem zatlačte páčku zpět dolů.



### Upozornění

- Přepavní krabici, vložky a úchyty uschovejte pro případ, že by bylo někdy v budoucnu třeba zaslat přístroj zpátky do firmy. V takovém případě přístroj obráceným postupem zabalte.

## 4.3.2 Instalace displeje

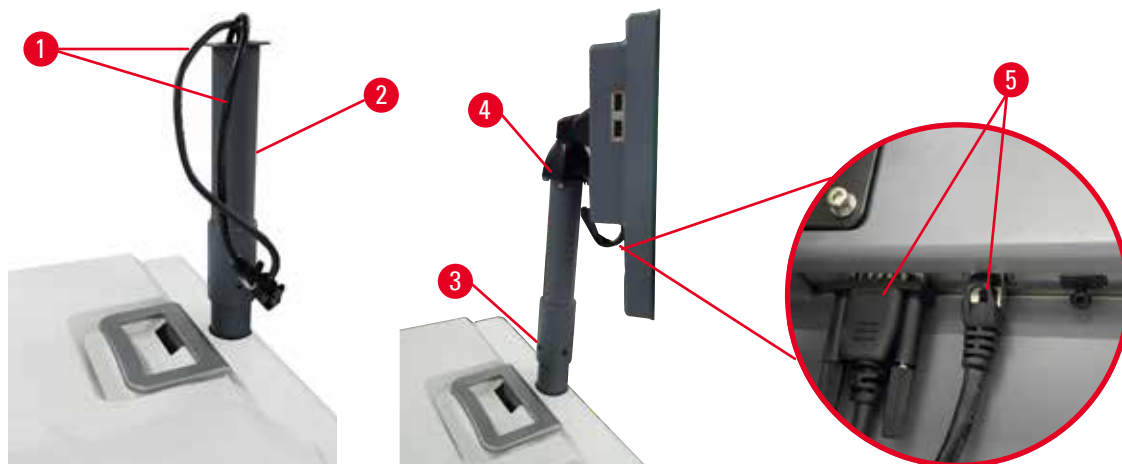

Obr. 8

1. Oba kabely (→ Obr. 8-1) provlečte stojanem displeje (→ Obr. 8-2).
2. Stojan dole čtyřmi šrouby (→ Obr. 8-3) upevněte.
3. Čtyřmi upevňovacími šrouby (→ Obr. 8-4) namontujte na stojan nahoře displej.
4. Zapojte oba kabely (→ Obr. 8-5). Kabely nejsou určeny pro zapojení bez vypnutí zařízení.

## 4.3.3 Filtr s aktivním uhlím

**Výstraha**

Nedostatečné nebo zcela chybějící odtahové zařízení. / Nesprávné připojení k odtahovému zařízení.

**Poškození zdraví osob kvůli úniku par nebo nadměrným výparům.**

- Nikdy s přístrojem nepracujte bez filtru s aktivním uhlím nebo externího zařízení pro odtah plynů; do prostoru laboratoře by se uvolňovaly potenciálně nebezpečné výpary.
- Doporučuje se napojení na zařízení pro vnější odtah.
- I když je přístroj připojen k externímu odtahovému zařízení, musí být používán i dodaný filtr s aktivním uhlím.

Tento filtr pohlcuje výpary z reagentů, takže nemohou unikat do ovzduší laboratoře. Aby filtr s aktivním uhlím účinně fungoval, je třeba jej pravidelně vyměňovat. Supervizor může práh pro výměnu nastavit tak, že klepne na **Carbon filter threshold** na obrazovce **Settings > Instrument settings**.

Ke vložení nebo výměně filtru s aktivním uhlím otevřete kryt dálkového plnění/vypuštění (→ Obr. 9-1). Potom filtr (→ Obr. 9-2) zatlačte až na doraz. Datum vložení filtru je možno poznačit štítek na přední straně.

## 4 Nastavení přístroje



Obr. 9

### 4.3.4 Externí odtahové zařízení



#### Výstraha

Nedostatečné nebo zcela chybějící odtahové zařízení. / Nesprávné připojení k odtahovému zařízení.

**Poškození zdraví osob kvůli úniku par nebo nadměrným výparům.**

- Nikdy s přístrojem nepracujte bez filtru s aktivním uhlím nebo externího zařízení pro odtah plynů; do prostoru laboratoře by se uvolňovaly potenciálně nebezpečné výpary.
- Doporučuje se napojení na zařízení pro vnější odtah.
- I když je přístroj připojen k externímu odtahovému zařízení, musí být používán i dodaný filtr s aktivním uhlím.

Přístroj je konstruován tak, aby se dal připojit k externímu odtahovému zařízení. Volitelná dodávka obsahuje i odtahovou trubici pro tento účel. Doporučuje se napojení na zařízení pro vnější odtah.



Obr. 10

Jeden konec trubice připojte ke svislé hubici (→ Obr. 10-1) Odsávací rozhraní a zatlačte jej dolů až na doraz. Druhý konec odtahové trubice připojte k externímu odtahovému zařízení.

## 4.4 Základní přístroj / hardware

### 4.4.1 Retorty



Obr. 11

Jsou zde dvě retorty, každá až pro 200 kazet ve dvou kazetových koších. Každá retorta funguje samostatně, se svým nastavením teploty, tlaku a zapnutí/vypnutí míchadla. Systém programuje zdroje tak, že obě retorty mohou fungovat efektivně. Naprogramování zajišťuje, že současně běžící protokoly nevyužívají současně stejnou láhev s reagentií.

#### Otevření a zavření vík retort

K zajištění/uvolnění víka retorty použijte rukojeť na přední straně přístroje.

K otevření retorty otočte rukojeť ve směru hodinových ručiček (→ Obr. 11-1) a víko retorty otevřete zvednutím jeho předního konce (→ Obr. 11-2). Nepokoušejte se rukojeť páčit. K zavření retort zatlačte rukojeť silou zpět.

Než retortu otevřete, vždy si uvědomte, co v ní je, za jaké teploty a pod jakým tlakem. V některých případech je před bezpečným otevřením retorty nezbytné nastavit v ní manuálně tlak a teplotu.

Může se zobrazit výstraha, pokud je teplota retorty vyšší buď než teplota pro přístup do prázdné retorty (zobrazená na obrazovce v [Settings \(nastavení\)](#) > [Processing settings \(nastavení zpracování\)](#)), nebo teplota bezpečného přístupu pro reagentii v retortě (zobrazená na obrazovce [Reagents \(reagencie\)](#) > [Reagent types \(typy reagentií\)](#) > [Temperature thresholds \(prahové hodnoty teploty\)](#)).

V naléhavých případech, když je víko retorty uzamčeno v důsledku závady magnetického zařízení a nelze je zvednout, vypačte černý kryt (→ Obr. 12-1) vedle rukojeti retorty, do otvoru zasuňte plochý šroubovák a nechte jej na místě. E-zámek se tím uvolní a víko retorty je možno otevřít. Nyní šroubovák odejměte a černý kryt dejte zpátky na místo.

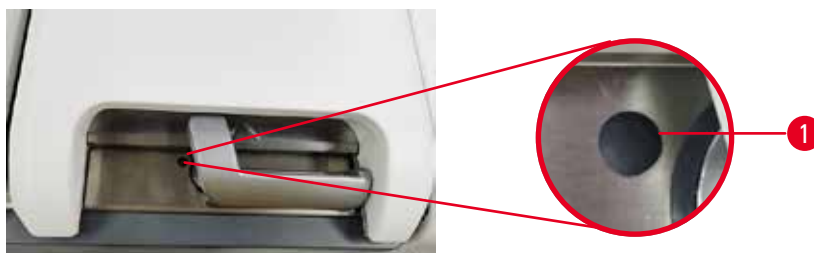

Obr. 12



### **Výstraha**

Při otevření retorty během chodu přístroje / po pauze / po dokončení protokolu, se uživatel může dostat do kontaktu s horkým povrchem víka/košů/kapalin / nebezpečných reagentů / výparů z retorty. Po otevření retorty protokol nemůže pokračovat.

#### **Poranění osob / poškozené vzorky / znehodnocené vzorky**

- Horký povrch. Při práci používejte chemický ochranný oděv, ochranné brýle, respirátor, gumové rukavice a všechny další nezbytné osobní ochranné prostředky.
- Neotevírejte víko retorty ani neodstraňujte lahve s reagenty / kryt parafínové pece / parafínové lázně, je-li spuštěn protokol, pokud to nevyžaduje systémové hlášení. Pokud chcete během běhu protokolu vyjmout vzorky z retorty nebo přidat vzorky do retorty, stiskněte tlačítko pauzy.
- Při otevírání retorty nebo parafínové lázně po pozastavení přístroje dbejte opatrnosti. Než budete pokračovat, přečtěte si všechny varovné zprávy – například, že teplota retorty je vyšší než teplota bezpečná pro přístup – a učiňte příslušná opatření.
- Roztavený parafín je horký a může způsobit popáleniny. Při manipulaci s parafínem a vyjímání košů dbejte opatrnosti.



### **Výstraha**

Klepání do vík retort, když jsou otevřené.

#### **Poranění osob. Rozdrcené prsty nebo ruce.**

- Neklepejte na víka retort, když jsou otevřená.

### **Odvětrávání retorty**

Než víko retorty otevřete, nesmí být v retortě žádný přetlak ani podtlak. Na začátku a na konci cyklu podle protokolu a také při jeho pozastavení se retorty automaticky odvětrávají. Pokud se ovšem automatické odvětrávání poškodí nebo pokud chcete retortu otevřít jindy, je třeba ji odvětrat manuálně.

K manuálnímu odvětrání retorty použijte obrazovku **Reagents (reagencie) > Manual operations (ruční operace)**. Zvolte retortu, kterou chcete otevřít, a klepněte na její tlačítko **Vent (odvětrávání)**. K vyrovnání tlaku 90 sekund vyčkejte.

**Upozornění**

- Pokud necháte horkou retortu delší dobu zavřenou, vzduch v ní se ochladí a vytvoří se podtlak. Proto musíte retortu před otevřením jejího víka odvětrat.

**Úrovně naplnění**

Obr. 13

Retortu je možno naplnit objemem reagentie postačujícím pro dva kazetové koše. Ke stanovení, zda je reagentie dostatek k naplnění retort na potřebnou úroveň, pomůže označení na lahvích s reagentiemi (→ Obr. 13-1) a v parafínových lázních (→ Obr. 13-2). Vždy udržujte hladinu reagentie a parafínu dostatečně vysoko nad úrovní minima (**MIN**) avšak pod úrovní maxima (**MAX**). Pokud úroveň reagentie poklesne pod minimum, cyklus se nezdaří, nebo nebude sekvence reagentií optimální.

**Snímače úrovně hladiny**

Obr. 14

Každá retorta je vybavena dvěma snímači úrovně hladiny. Spodní snímač (→ Obr. 14-1) sleduje dvoukošovou úroveň, horní snímač (→ Obr. 14-2) se aktivuje, když se do retort dostane více kapaliny, než je maximum; jeho funkce je bezpečnostní.

Senzory se mohou zanášet kondenzací nebo usazeným materiálem; proto je třeba je v rámci pravidelného čištění retort (→ str 148 – 9.3.1 Denní úkony) udržovat v čistotě.

## 4 Nastavení přístroje

### Magnetické míchadlo

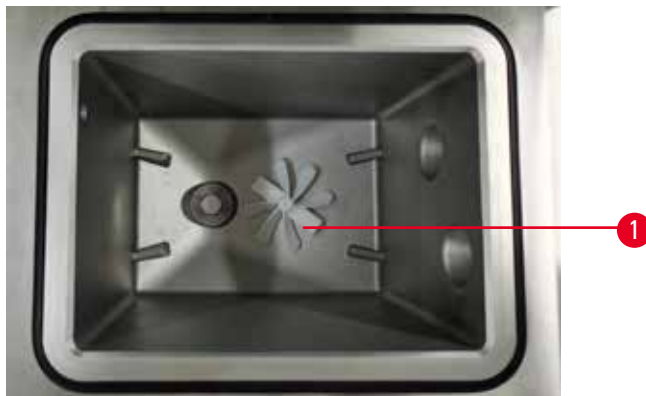

Obr. 15

Každá retorta je vybavena magnetickým míchadlem (→ Obr. 15-1), jež v reagenii nebo parafínu zajišťuje rovnoměrnou teplotu a dobrou penetraci tkáně. K pohonu míchadla slouží magneticky spřažený externí elektromotor. V každém kroku cyklu podle protokolu je možno míchání zapnout nebo vypnout a pro čištění (→ str 148 – 9.3.1 Denní úkony) lze míchadlo snadno vyjmout.

### Síto retorty

Každá retorta je na spodku vybavena sítí. K nasazení síto vložte a otočte ve směru hodinových ručiček. Pravidelně síta kontrolujte a čistěte (→ str 148 – 9.3.1 Denní úkony).

#### 4.4.2 Koše na kazety

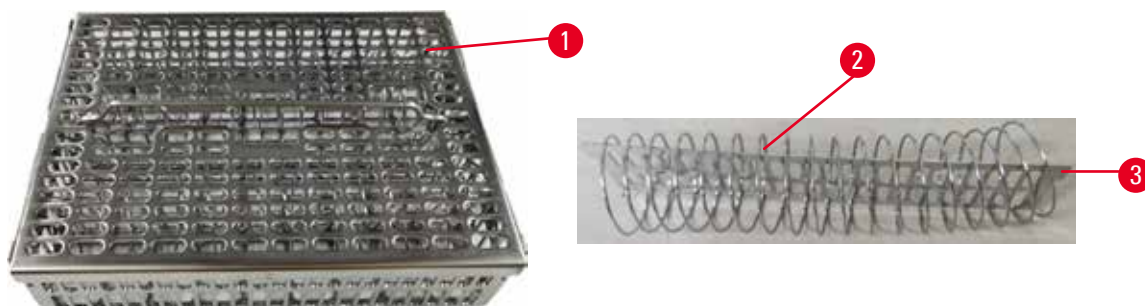

Obr. 16

Nerezové koše (→ Obr. 16-1) je možno použít na většinu běžných typů kazet. Koše se používají při zpracování. Vzorke nevkładajte přímo do retorty.

Pružina koše (→ Obr. 16-2) slouží k přesnému naskládání kazet v koši s dělicí deskou (→ Obr. 16-3) ke vložení do koše.



Při použití pružiny lze koš naplnit až 72 kazetami se vzorky. Bez pružiny je možno kazety naskládat těsněji, takže se do koše vejde až 100 kazet.

Použitím pružiny je zajištěn optimální tok reagentů jen s minimálním přenosem. Při práci podle protokolu bez xylenu je její použití povinné.

### Kryt koše, držadlo koše a hák koše

Kryt koše sedí pevně přes klec koše, přičemž dvě oka na vnitřních hranách zapadají do otvorů na horních stranách klece. Kryt lze sejmut tak, že se na stranách pevně uchopí a zvedne nahoru.

Rukojeť koše je zapuštěna ve středové ose koše a lze ji vysunout zvednutím nahoru. Zapadá do středové prohlubně tak, že nad krytem koše pouze trochu vyčnívá. Slouží jako zádržka pro koš stohovaný nad ním, takže při přenášení horní koš nespadne.

S přístrojem se ke koši dodává hák. Ten slouží k vyzvednutí koše z retorty.

### Spony na koše (volitelné)

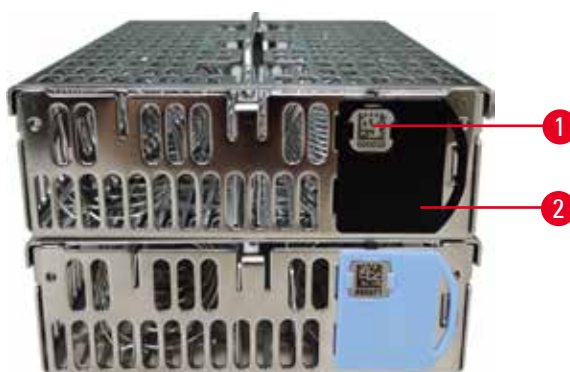

Obr. 17

① Spony na koše musí být použitelné s přístrojem HistoCore I-Scan (obj. č.: 14 0488 58056).

Klipsy na koše (→ Obr. 17-2) se dají použít pro doporučené protokoly, tj. k propojení konkrétních košů s konkrétními protokoly. Klipsy jsou dvojí barvy, modré a černé.

Ke každému koši se dodává jeden pár klipsů. Na jednom klipsu z páru je vytištěn jedinečný čárový kód (→ Obr. 17-1). Ten je možno před vložením koše do retorty oskenovat. Odečtený čárový kód se zaznamená společně s dalšími údaji daného cyklu (→ str 142 – 8.3.4 Možnosti sledování (volitelné)). Po naskenování čárového kódu a pořízení snímku koše je možno uložit koš do retorty.

Doporučuje se používat stanovené a validované spotřební materiály (koše a kazety) firmy Leica Biosystems.

## 4.4.3 Parafínové lázně



Obr. 18

Na horní zadní straně přístroje se nacházejí čtyři parafínové lázně, k nimž je přístup ze dvou vík (→ Obr. 18-1). Každá lázeň funguje nezávisle a obsahuje dostatek parafínu k naplnění retorty.

K otevření víka použijte držadlo na něm. Při otevírání víka parafínové lázně dbejte opatrnosti. Podle potřeby můžete k tomu, abyste se k lázni dostali, otočit displej (→ Obr. 23). K zavření víka také použijte vždy držadlo a přesvědčte se, že je víko řádně zajištěné.

Ke kontrole aktuální teploty jednotlivých parafínových stanic jděte na **Reagents (reagencie) > Stations (stanice) > Paraffin chambers (parafínové komory)**.

K vypuštění použitého parafínu použijte příkazy na obrazovce **Reagents (reagencie) > Remote fill/drain (vzdálené plnění/vypouštění)**. Parafínové lázně přímo naplňte roztaveným nebo tuhým parafínem (→ str 125 – 7.4.5 Výměna parafínu).

**Výstraha**

Otevření víka parafínové lázně, pokud je parafín v retortě nebo při přelévání parafínu.

**Poranění osob**

- Nikdy neotvírejte víko parafínové lázně, když je parafín v retortě nebo když se parafín přelévá. Horký parafín může vystříknout z lázně.

**Výstraha**

Klepání na víko parafínové lázně, když je otevřené.

**Poranění osob**

- Nekerpejte na víko parafínové lázně, když je otevřené. Mohli byste si skřípnout prsty nebo ruce.

#### 4.4.4 Skříňka na reagentie



Obr. 19

Ve skříňce na reagentie je 17 lahví s reagentii a jedna láhev na kondenzát (→ Obr. 19-1). Láhve jsou průhledné, takže je vidět, kolik reagentie v každé lahvi je.

Skříňka je podsvícená.

#### Láhve na reagentie

Ve skříňce je 17 lahví s reagentii. Reagentii je dostatek na to, aby bylo možno pro obě retorty naplánovat cykly podle protokolů; také je tam k použití připraveno hojné množství čisticích reagentii. V lahvi na reagentii v každé stanici je dostatečný objem reagentie k naplnění jedné retorty.

Láhve na reagentie jsou průsvitné a mají barevně označené štítky. Vpředu mají také značky ukazující minimální hladinu (→ Obr. 20-1) pro jeden cyklus a maximální plnicí hladinu (→ Obr. 20-2).

## 4 Nastavení přístroje



Obr. 20

Chcete-li některou láhev odstranit, vytáhněte ji ven. K vrácení ji zatlačte zpět. Uslyšíte cvaknutí a hmatem poznáte, že láhev v zadní části skříňky zapadla na své místo.

Vyměnit reagensii v láhvi můžete:

- buď manuálně, potom co láhev z přístroje vyjmete,
- nebo polomanuálně, kdy láhev ponecháte ve skříňce na místě a plníte ji pomocí příkazů na obrazovce **Reagents (čínidla) > Remote fill/drain (vzdálené plnění/vypouštění)** (→ str 119 – 7.4 Výměna reagensí).

Působením některých chemikálií se láhve mohou časem roztáhnout. To je normální a na funkci přístroje to nemá vliv.



### Výstraha

Přístroj je v chodu, přičemž láhve s reagensii chybějí, nebo chybějí či jsou uvolněné uzávěry lahví.

**Uklouznutí osob nebo inhalace toxických/nebezpečných výparů.**

**Znečištění životního prostředí.**

- Nikdy neuvádějte přístroj do chodu, když chybějí lahve, nebo chybějí nebo jsou uvolněné jejich uzávěry.
- Nikdy s přístrojem nepracujte bez filtru s aktivním uhlím nebo externího zařízení pro odtažení plynů; do prostoru laboratoře by se uvolňovaly potenciálně nebezpečné výpary.

### Láhev na kondenzát

Kapalným kondenzát se shromažďuje v samostatné ládvi. Ta je usazena vedle lahví s reagensii v dolní části skříňky. Láhev na kondenzát vyprazdňujte každý týden. Dávejte pozor, aby láhev nepřetekla – kapalným kondenzát by mohl kontaminovat reagensii.

**Výstraha**

Přístroj je v chodu, přičemž chybí láhev na kondenzát, nebo chybí či je uvolněný její uzávěr.

**Uklouznutí osob nebo inhalace toxických/nebezpečných výparů.**

**Biologické nebezpečí z úniku toxických nebo nebezpečných výparů.**

- Nikdy neuvádějte přístroj do chodu, když chybí láhev na kondenzát, nebo chybí nebo je uvolněný její uzávěr.
- Nikdy s přístrojem nepracujte bez filtru s aktivním uhlím nebo externího zařízení pro odtah plynů; do prostoru laboratoře by se uvolňovaly potenciálně nebezpečné výpary.

**Nálepky na láhve na reagentie**

Obr. 21

Nálepky na láhve na reagentie se dodávají v osmi barvách. Ty jsou přizpůsobeny volitelé barevné paletě pro jednotlivé skupiny reagentií v přístroji. Dbejte, abyste láhve s reagentiemi označili podle toho, jak jsou stanoveny na obrazovce **Status (stav)**.

Hranaté štítky (→ Obr. 21-1) se lepí dopředu na láhve, kulaté štítky (→ Obr. 21-2) se lepí na uzávěry lahví. Štítky se lepí na čisté a suché plochy lahví a pevně se přitisknou, zejména na okrajích. Štítky jsou vůči reagentiím používaným v přístroji odolné.

**4.4.5 Záchytná vana**

Obr. 22

Záchytná vana je při dodání uložena společně s dalším příslušenstvím v krabici. Vanu (→ Obr. 22-1) zasuňte pod skříňku s reagensy.

Účelem záchytné vany je zadržet reagenty, které přetekly nebo se rozlily, tak aby se v přístroji nebo pod ním nemohly tvořit nečistoty. Objem je dostatečný – 3,88 litrů.

Vanu je třeba pravidelně kontrolovat, tak aby se zachytily případné známky úniku reagentů. Za tím účelem vanu za držadlo vysuňte a podle potřeby vypláchněte.



### Výstraha

Záchytná vana není použita nebo je nesprávně zasunuta, takže kapalina teče na podlahu.

#### Poranění osob.

#### Znečištění životního prostředí.

- Bez zasunuté záchytné vany přístroj nepoužívejte.
- Při práci s přístrojem používejte OOP (osobní ochranné prostředky).

### 4.4.6 Displej

Na pravé straně přístroje je namontovaný dotykový displej, který je v přístroji připojený k počítači řídicím všechny operace přístroje.

Pomocí displeje se přístroj konfiguruje, spouští se a řídí se cykly podle protokolů a provádějí se pomocné operace, jako je výměna reagentů. Tlačítkem a ikon se dotýkejte prsty nebo tupým předmětem. Ostré předměty nepoužívejte. Dávejte pozor, aby se do styku s displejem nedostala silná rozpouštědla.

V běžné provozní poloze je displej usazený nad víkem parafínové lázně; k usnadnění přístupu do lázní se ovšem dá displej otočit, jak ukazuje níže obrázek (→ Obr. 23). Také se dá naklopit nahoru a dolů, jak to uživateli při jeho výšce vyhovuje.



Obr. 23

4.4.7 HistoCore I-Scan (volitelný)





Obr. 24

Skener HistoCore I-Scan je usazený v držáku na stojanu displeje. K napájení skeneru a přenosu dat mezi ním a přístrojem slouží kabel USB.

Skener plní dvě základní funkce: skenuje 1D/2D čárové kódy a pořizuje fotografické snímky. Jeho pomocí můžete rychle zadat ID uživatele, ID na klipsu koše (→ [str 41 – Spony na koše \(volitelné\)](#)), číslo šarže (například reagentie) a fotografovat koše.

K ovládání skeneru slouží tři tlačítka (→ [Obr. 24-1](#)).

Tlačítko	Název	Funkce
	Tlačítko zapnutí/vypnutí Fill-in-LED	Zapíná/vypíná osvětlení kamery.
	Tlačítko spuštění skenování nebo fotografování	<p>V režimu skenování čárových kódů roluje po displeji skenovací pruh, není zde však žádný náhled čárového kódu. Po stisknutí spouštěcího tlačítka začne skener skenovat čárový kód. Je vidět osvětlení a světlo hledáčku. Když skener čárový kód úspěšně rozpozná, odešle jeho obsah do přístroje. Když přístroj data úspěšně přijal, zobrazí se zaškrtnutí, jinak se zobrazí varovná značka.</p> <p>V režimu fotografování se na displeji zobrazí náhled kamery. Po stisknutí spouštěcího tlačítka začne kamera zaostřovat a pořídí snímek. Potom, co přístroj snímek úspěšně přijme, zobrazí se zaškrtnutí, jinak se zobrazí varovná značka. Pokud se při zaostřování a snímání třese ruka, bude snímek nejasný. Zaostření a pořízení snímku zabere zhruba 2 sekundy.</p>

Tlačítko	Název	Funkce
	Tlačítko zaškrtnutí	Potvrďte zadání a vložte další rámeček k vyplnění.

Pokud se nepodaří čárový kód přečíst, zkuste jej oskenovat znovu. Doporučují se tyto skenovací vzdálenosti.

- EAN-13 50–200 mm (13 mil)
- Code39 40–90 mm (5 mil 10 Byte)
- QR kód 25–240 mm (20 mil 16 Byte)
- Data Matrix 50–90 mm (10 mil 20 Byte)
- PDF 417 30–130 mm (6,67 mil 7 Byte)

Pokud varovná značka na displeji zůstává, skener od přístroje odpojte a opět jej připojte. Pokud to nestačí, přístroj restartujte. Jestliže problém přetrvává, kontaktujte zástupce servisu.

Pokud není do 5 minut stisknuté žádné tlačítko a není odeslán žádný příkaz, přejde skener do režimu spánku. V tomto režimu se LCD displej vypne. Libovolným příkazem z přístroje nebo stisknutím tlačítka se skener probudí.

#### 4.4.8 USB porty

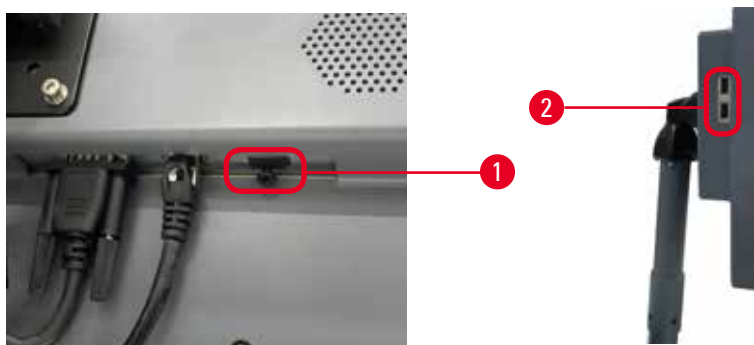

Obr. 25

Na displeji jsou tři USB porty, jeden (→ Obr. 25-1) dole a dva (→ Obr. 25-2) na jeho levé straně.

USB port ve spodní části displeje je nejvhodnější pro volitelný skener HistoCore I-Scan (což je také výchozí konfigurace hardwaru).

USB se dají použít:

- k exportu záznamů a zpráv o incidentech;
- k exportu a importu protokolových souborů.

Aby se zajistilo, že přístroj nebude infikován viry, doporučuje se používat paměťové zařízení USB s antivirovou kontrolou.



K přenosu dat použijte paměťové médium USB (flash disk). Pokud jste vyzváni k vložení paměťového média, znamená to, že přístroj vložené médium nerozpoznal. Zkuste vložit médium znovu. Pokud se tím problém nevyřeší, zkontrolujte, zda je na médiu dostatek volné paměti a zda je paměťové médium v pořádku. Jestliže problém přetrvává, použijte nový flash disk.

## 4.4.9 Spoje alarmu



### Výstraha

Místní resp. dálkový alarm není zapojený.

#### Poškození vzorku

- U přístroje musí být místní resp. dálkový alarm zapojený.

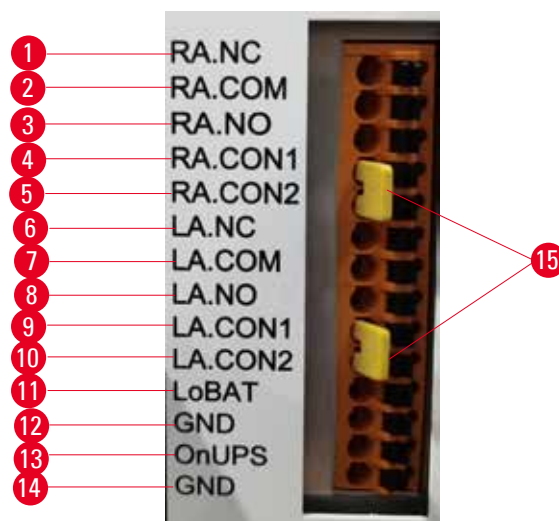

Obr. 26

Přístroj poskytuje pro místní a dálkový alarm rozhraní. Tyto spoje mohou sloužit k ovládání celé řady výstražných zařízení, jako jsou akustické alarmy, vizuální alarmy nebo systémy pro automatické vytočení telefonického čísla.

Dvakřížové konektory (→ Obr. 26-15) jsou určeny k informování přístroje o tom, zda je poplašný systém připojen, či nikoli. Pokud je přístroj připojen ke vzdálenému nebo místnímu poplašnému systému, musí být křížové konektory zapojeny v odpovídající poloze RA.CON nebo LA.CON. Pokud přístroj není připojen ke vzdálenému nebo místnímu poplašnému systému, nesmí být příslušné křížové konektory zasunuty, tj. na přístroji by se nikdy neměla objevit konfigurace jako na (→ Obr. 26) (konektory zasunuty, zatímco alarmy nejsou připojeny).

### Specifikace alarmových konektorů

Zátěž na alarmovém konektoru musí být vyšší než tyto specifikace:

- Maximální napětí: 30 V=
- Maximální proud: 1 A (rezistivní zátěž)
- Maximální proud: 0,5 A (indukční zátěž)

### Piny alarmového konektoru

Tři u každého konektoru.

#### Vzdálený alarm

**RA.NC** (→ Obr. 26-1) -- Normálně zavřený; **RA.COM** (→ Obr. 26-2) -- Společný; **RA.NO** (→ Obr. 26-3) -- Normálně otevřený

#### Místní alarm

**LA.NC** (→ Obr. 26-4), -- Normálně zavřený; **LA.COM** (→ Obr. 26-5) -- Společný; **LA.NO** (→ Obr. 26-6) -- Normálně otevřený

### Schéma pinů při normálním provozu

Když přístroj normálně pracuje (bez alarmu), jsou piny alarmů zapojeny, jak je znázorněno níže.

#### Vzdálený alarm

Pin **RA.NO** -- Normálně otevřený; Pin **RA.NC** -- Normálně zavřený a připojený k **RA.COM**

#### Místní alarm

Pin **LA.NO** -- Normálně otevřený; Pin **LA.NC** -- Normálně zavřený a připojený k **LA.COM**

### Schéma pinů při alarmu

Když je u přístroje některý alarm aktivní, jsou piny alarmů zapojeny, jak je znázorněno níže.

#### Vzdálený alarm

Pin **RA.NO** -- Normálně otevřený a připojený k **RA.COM**; Pin **RA.NC** -- Normálně zavřený, avšak při alarmu otevřený.

#### Místní alarm

Pin **LA.NO** -- Normálně otevřený a připojený k **LA.COM**; Pin **LA.NC** -- Normálně zavřený, avšak při alarmu otevřený.

## 4.5 Připojení nepřerušitelného napájecího zdroje (UPS)

Nepřerušitelný napájecí zdroj (UPS) chrání stroje a přístroje před závadami v elektrickém napájení. Přístroj je vybaven UPS rozhraním. K nakonfigurování UPS zdroje použijte piny **LoBAT** (→ Obr. 26-11), **GND** (→ Obr. 26-12) **OnUPS** (→ Obr. 26-13) a **GND** (→ Obr. 26-14).

Doporučujeme k ochraně přístroje a vzorků před přechodnými výpadky napětí, napěťovými rázy, podpětím a nadměrným napětím použít UPS s aktivním sledováním (například APC série SUA3000, s kartou Dry Contact I/O SmartSlot Card AP9613).

UPS musí být konstruován na napětí odpovídající síťovému napětí v místě. Blíže se poraďte s výrobcem UPS.

## 4.6 Zapnutí a vypnutí



### Výstraha

Přístroj je zapojen do napájecí desky společně s dalšími přístroji.

**V takovém případě může napětí nebo proud kolísat, což může vést k poškození vzorku.**

- Nepoužívejte prodlužovací kabel.
- Zapojte přístroj výhradně do uzemněné zásuvky. Upozorňujeme na povinné zařazení jističe.



### Výstraha

Při přepravě se příslušenství nebo součásti mohou uvolnit, případně poškodit.

#### Poškození vzorku

- Než přístroj zapnete, vizuálně jej i s příslušenstvím vizuálně zkontrolujte, zda se něco při přepravě nebo přemísťování nepoškodilo.

Za normálních podmínek nechávejte přístroj trvale zapnutý, a to a při dlouhodobější nečinnosti. Vypínejte jej pouze pro servis nebo pokud se bude přemísťovat.

### 4.6.1 Zapnutí

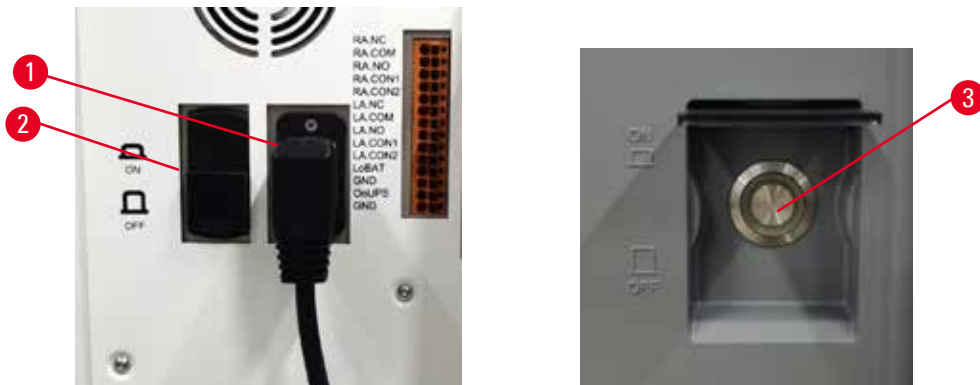

Obr. 27

1. Zapojte síťový kabel do síťové zásuvky (→ Obr. 27-1).
2. Přesvědčte se, že jistič (→ Obr. 27-2) je v zapnuté poloze **ON (zap.)**.
3. Na přední straně přístroje stisknutím zapněte hlavní vypínač (→ Obr. 27-3). Přístroj se několik minut inicializuje.

4. Po skončené inicializaci se na displeji objeví přihlašovací obrazovka. Po zadání uživatelského jména a hesla se zobrazí stavová obrazovka (→ str 70 – 5.4 Stavová obrazovka).
5. Pro prvotní přihlášení (→ str 58 – První přihlášení) použijte účet správce (Administrátor).

#### 4.6.2 Vypnutí



##### Výstraha

Odpojení síťového kabelu nebo vypnutí systému v průběhu cyklu.

##### Poškození vzorku kvůli výpadku napájení.

- Nikdy v průběhu cyklu neodpojujte síťový kabel, ledaže došlo k mimořádné situaci a nelze se dostat ani k vypínači na přední straně přístroje, ani k hlavnímu vypínači na stěně.
- V průběhu cyklu systém nevypínejte.

Při normálním vypnutí se software řádně vypne. Přístroj musí být v nečinnosti, nesmí běžet žádný cyklus ani žádné jiné operace.

1. V pravém horním rohu obrazovky klepněte na logo Leica a klepněte na **Exit (ukončit)**, nebo zvolte **Settings (nastavení) > Instrument settings (nastavení přístroje) > Exit software (ukončit software)**.
2. Exit potvrďte. Počkejte, až obrazovka zhasne, a stiskněte hlavní vypínač.
3. Jistič vypněte přepnutím do polohy **OFF (vyp.)**.
4. Vypněte síťové napětí a odpojte síťový kabel od sítě.

#### 4.6.3 Vypnutí v mimořádné situaci

V mimořádné situaci ihned stiskněte hlavní vypínač.

Pokud to okolnosti dovolují, vypněte síťové napětí a odpojte síťový kabel od sítě.

#### 4.6.4 Restart po delším vypnutí

Pokud se přístroj nebude používat kvůli údržbě nebo likvidaci, nejprve vypněte napájení, odpojte síťový kabel a řádně jej uložte. Vyčistěte povrch přístroje, retorty, láhve na reagenty, parafínové lázně a záchytnou vanu. Pokud je nasazena extrakční hadička, sejměte ji.

Pokud se má přístroj restartovat, připojte originální síťový kabel. Zkontrolujte retorty, láhve na reagenty, parafínové lázně a záchytnou vanu a přesvědčte se, že na nich ani v nich nejsou žádné nečistoty. Pokud se používá extrakční hadička, podle návodu ji nasadte. Přístroj zapněte a abyste se přesvědčili, že přístroj správně funguje, spusťte cyklus podle některého validovaného protokolu.

#### 4.7 Přemístění přístroje



##### Výstraha

Zvedání přístroje bez nástrojů a zařízení.

**Při zvedání může přístroj spadnout; pokud dojde k pádu na některou osobu, může být následkem poranění osob.**

- Při přesunu přístroje nahoru po schodech používejte vždy příslušně dimenzované zvedací zařízení, jako je vozík (např. vysokozdvizný).



##### Výstraha

Přemísťování přístroje včetně reagentů a parafínu, případně s napájecím kabelem zapojeným do sítě.

**Poranění osob.**

- Před každou přepravou, při které by se přístroj mohl zatřást, naklopit nebo zvednout, je třeba z něj odstranit všechny volné předměty, jako jsou hadičky, parafínové lázně nebo láhve s reagenty. Síťový kabel je třeba odpojit od sítě.



##### Výstraha

Při přepravě se příslušenství, součásti nebo prostředky mohou uvolnit nebo poškodit.

**Poškození vzorku**

- Při přepravě musejí být kryty parafínových píček zavřené.
- Víka retort musejí být během přepravy zajištěná.

Před přesunem přístroj vypněte. Vypojte síťový kabel ze zásuvky a nechte přístroj vychladnout.

1. Vyjměte z přístroje láhve a záchytnou vanu.
2. V případě potřeby vyjměte z držáku skener.
3. Uvolněte kolečka přístroje.
4. Rukama podpírejte rohy přístroje a přesuňte jej na nové místo.
5. Když je přesun skončený, kolečka opět zajistěte.
6. Znovu nainstalujte odkapávací vanu, láhve reagentů a skener (pokud je přístroj vybaven skenerem).

## 5 Spuštění cyklu podle protokolu

### 5. Spuštění cyklu podle protokolu

#### 5.1 Použití softwaru

Funkce přístroje se ovládají z dotykové obrazovky.

##### 5.1.1 Základní provoz

###### Tlačítka

Tlačítka na dotykové obrazovce slouží k otevírání nabídek, obrazovek a dialogů a ke spuštění a zastavování činností. Stav tlačítka je indikován jeho barvou nebo okrajem. Podle příslušné obrazovky a operace mohou aktivní tlačítka (→ Obr. 28) být tmavě šedá, světle modrá, světle růžová nebo světle zelená. Neaktivní tlačítka (→ Obr. 29) jsou bledými verzemi základních barev. Zvolená tlačítka mají modrý okraj (→ Obr. 30). Tlačítka v přepínacím páru jsou tmavě šedá a světle modrá.

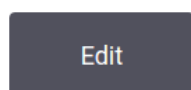

Obr. 28



Obr. 29

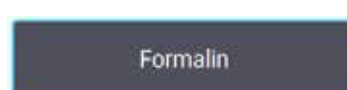

Obr. 30

###### Ikony

Ikony zastupují různé prvky systému, jako jsou stanice s reagensy nebo retorty. Volitelné ikony (→ Obr. 31) se jeví vyvýšené. Ikony se volí klepnutím, podobně jako tlačítka. Zvolená ikona (→ Obr. 32) se jeví vyvýšená s modrým okrajem.



Obr. 31



Obr. 32

###### Klávesnice

Pokud je zapotřebí zadat text nebo čísla, zobrazí se klávesnice. Klávesnice může být alfanumerická (s písmeny a číslicemi) (→ Obr. 33) nebo pouze numerická. Klávesnice zobrazená na obrazovce je podobná jako na počítači.

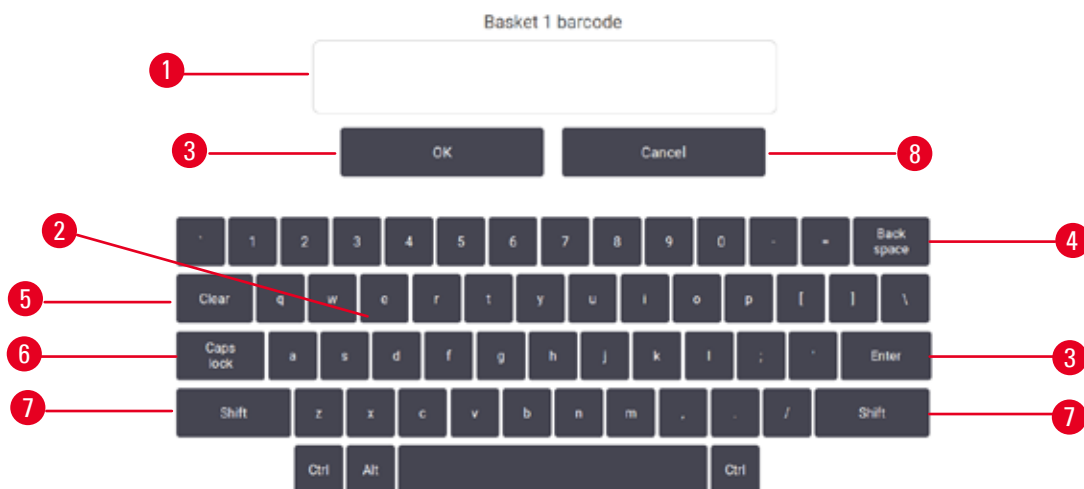

Obr. 33

- |  |  |
|--|--|
| <ol style="list-style-type: none"> <li>1. Textové okno</li> <li>2. Písmena, číslice a znaky</li> <li>3. Tlačítka <b>OK</b> a <b>Enter</b> k potvrzení zadání</li> <li>4. Tlačítko <b>Back Space</b> k vymazání posledního znaku</li> </ol> | <ol style="list-style-type: none"> <li>5. Tlačítko <b>Clear</b> vymaže všechny znaky</li> <li>6. Tlačítko <b>Caps Lock</b> k přepnutí mezi malými a velkými písmeny</li> <li>7. Tlačítko <b>Shift</b> k volbě velkého nebo malého písmena</li> <li>8. Tlačítko <b>Cancel</b> pro odchod bez uložení</li> </ol> |
|--|--|

### 5.1.2 Navigace

Navigovat softwarem je možno z funkčního panelu (→ Obr. 34) na obrazovce nahoře.



Obr. 34

Funkční panel je vždy vidět, takže si můžete kdykoliv vyvolat požadovanou obrazovku. Klepnutím na některé tlačítko na funkčním panelu otevřete buď obrazovku, nebo nabídku s možnostmi otevření příbuzných obrazovek.

Některé obrazovky mají alternativní náhledy k rozdělení předložených informací. Například obrazovka **Reagent Stations (stanice s reagensy)** má dva náhledy, jeden pro informace o lahvích s reagensy a druhý s informacemi o parafínové komoře. K pohybu mezi nimi klepnete na tlačítka na těchto obrazovkách.

## 5 Spuštění cyklu podle protokolu



V tomto návodu k použití se navigační cesty jeví takto: **1 > 2 > 3**

To znamená, že z tlačítka funkčního panelu se klepne na **1**, potom na **2** a nakonec na **3**. Například **Administration (správa) > Protocols (protokoly) > New (nový)** znamená, že se má na funkčním panelu klepnout na tlačítko **Administration (správa)** potom na tlačítko **Protocols (protokoly)** (v nabídce **Administration (správa)**) a nakonec na tlačítko **New (nový)** (ve volbě **Protocol selection (výběr protokolu)**).





Obr. 35

Přehled všech obrazovek softwaru se stručným popisem jejich funkce podává tabulka níže. V té jsou také odkazy na příslušné oddíly tohoto návodu k použití.

Tlačítko funkčního panelu	Tlačítko Menu	Účel obrazovky	Viz:
	--	Načte a spustí protokol a zobrazí stav systému.	(→ str 70 – 5.4 Stavová obrazovka)
	Stanice	Nastavení stanic s reagensy. Lze si také prohlédnout aktuální koncentrace reagensů a stav parafínových lázní.	(→ str 114 – 7.3 Řízení reagenčních stanic)
	Typy reagensů	Správa seznamu aktivních typů reagensů.	(→ str 109 – 7.2 Řízení typů reagensů)
	Dálkové plnění/vypouštění	Plní nebo vypouští reagensy z lahví a vypouští parafínové stanice.	(→ str 119 – 7.4 Výměna reagensů)
	Ruční operace	Manuální ovládání jednotlivých součástí přístroje.	(→ str 128 – 8.1.1 Ruční operace)



Tlačítko funkčního panelu	Tlačítko Menu	Účel obrazovky	Viz:
	Protokoly	Volba, tvorba, úprava a správa protokolů.	(→ str 94 – 6.2 Vytváření, úprava a prohlížení protokolů)
	Oblíbené protokoly	Nastavení oblíbených protokolů	(→ str 75 – Oblíbené protokoly)
	Správa uživatelů	Správa uživatelských účtů.	(→ str 136 – 8.3.1 Servis)
	Zprávy	Volba jedné ze čtyř zpráv (reportů) s podrobnostmi o cyklu, uživatelských činnostech, použití protokolů a použití reagensů.	(→ str 131 – 8.2.2 Zprávy)
	Protokoly událostí	Zobrazuje všechny systémové události.	(→ str 135 – 8.2.3 Protokoly událostí)
	Servis	Zobrazení výrobního čísla přístroje a verze softwaru, přenos záznamových souborů a hlášení o incidentech a export nebo import protokolových souborů.	(→ str 135 – 8.2.3 Protokoly událostí)
	Nastavení zpracování	Nastavení základních možností správy reagensů.	(→ str 138 – 8.3.2 Nastavení zpracování)
	Nastavení přístroje	Nastavení zobrazení času, filtru s aktivním uhlím, úrovní naplnění a doby odkapání v manuálním provozu. Úprava nastavení akustického a optického alarmu.	(→ str 140 – 8.3.3 Nastavení přístroje)
	Možnosti sledování	Správa systému sledování a doporučených protokolů.	(→ str 142 – 8.3.4 Možnosti sledování (volitelné))
Údržba	--	Záznam jednotlivých provedených úkonů údržby.	(→ str 145 – 9.2 Obrazovka údržby)
	--	Výstup ze softwaru. Otevře PDF verzi návodu k použití v softwaru.	--

### 5.1.3 Přístupové úrovně

Pro pracovníky laboratoře existují tři přístupové úrovně: Operátor, supervizor a správce (administrátor). Operátoři mohou vykonávat všechny běžné úkoly, jako je spouštění cyklů podle protokolů a vyměňování reagensů. Nemohou však upravovat protokoly ani nastavení konfigurace lahví s reagensy: na to musejí mít stupeň oprávnění supervizora. Supervizoři mají také právo konfigurovat systém. Správci (administrátoři) mají všechna práva supervizora a mohou pro supervizoře a operátory vytvářet účty.

## 5 Spuštění cyklu podle protokolu

Ke změně některých konfiguračních nastavení zobrazovaných v softwaru je zapotřebí přístupová úroveň servisního pracovníka. Tato nastavení si můžete zobrazit, pokud je však chcete změnit, musíte se spojit se svým autorizovaným servisním zástupcem.

### První přihlášení

V továrně je nakonfigurován účet a heslo správce a lze je použít k tvorbě nových účtů. Výchozí heslo je admin.

1. Po skončení inicializaci se na displeji objeví přihlašovací obrazovka. Klepněte na tlačítko **Other access (další přístup)** (→ Obr. 36-1) a zvolte **Administrator (správce)**.



Obr. 36

2. Zadejte výchozí heslo: admin a potvrďte klepnutím na **OK**. Budete vyzváni ke změně hesla.
3. Z klávesnice zadejte „admin“ a potom dvakrát zadejte nové heslo a klepnutím na **OK** potvrďte. Heslo musí obsahovat alespoň 6 znaků, alespoň jedno písmeno a jednu číslici. Zobrazí se stavová obrazovka. Na funkčním panelu se zobrazuje vaše uživatelské jméno (→ Obr. 37-1).



Obr. 37

- ✓ Nyní může správce (administrátor) vytvářet pro supervizory a operátory nové účty (→ str 136 – 8.3.1 Servis).

### Přihlášení

K přihlášení zadejte uživatelské jméno (→ Obr. 36-2) a heslo (→ Obr. 36-3) a klepněte na **Login (přihlásit se)**.

### Změna uživatele, odhlášení

1. Na funkčním panelu klepněte na uživatelské jméno (→ Obr. 37-1).
2. Zvolte **Switch user (přepnout uživatele)** nebo **Logout (odhlásit se)**.
3. Přejděte ke své další činnosti.

Po 15 minutách nečinnosti vás software automaticky odhlásí. Pokud chcete tuto dobu změnit, jděte na **Settings (nastavení) > Service (servis) > Lock screen (zamknout obrazovku)**.

#### 5.1.4 Náповěda

Návod k použití se dodává ve formátu PDF na datovém nosiči. Je také (ve formátu PDF) součástí softwaru přístroje. Chcete-li jej otevřít, klepněte na funkčním panelu na logo **Leica**. Na některých obrazovkách si můžete klepnutím na **Help (náповěda)** otevřít stránku s konkrétní náповědou pro danou obrazovku.

#### 5.2 Rychlý start



##### Výstraha

Při přepravě se příslušenství nebo součásti mohou uvolnit, případně poškodit.

##### Poškození vzorku

- Než budete po přepravě nebo přemístění přístroje zpracovávat vzorky patientských tkání, proveďte zkušební cyklus, abyste se ujistili, že je přístroj v pořádku a protokol se dá použít. Buď použijte některý přednastavený protokol, nebo přitom hned ověřte své vlastní protokoly.
- Vzorky patientských tkání zpracujte pro diagnostické účely teprve potom, co úspěšně proběhnou uvedené zkoušky. Pokud se předchozí kroky nezdaří, s přístrojem dále nepracujte a kontaktujte místního servisního zástupce firmy Leica Biosystems.



##### Výstraha

Protokoly definované uživatelem nejsou validované.

##### Poškození vzorku

- Předdefinované a přizpůsobené protokoly musí být ověřeny uživatelem před spuštěním protokolu, tj. zpracováním tkáně pacienta pro účely diagnostiky, podle místních nebo regionálních požadavků na akreditaci.



##### Výstraha

Láhev na reagentii není dostatečně plná (retorta není prázdná).

##### Poškození vzorku

- Před cyklem podle protokol retortu zkontrolujte a přesvědčte se, že v ní nic není.

**Výstraha**

Při otevření retorty během chodu přístroje / po pauze / po dokončení protokolu, se uživatel může dostat do kontaktu s horkým povrchem víka/košů/kapalin / nebezpečných reagií / výparů z retorty. Po otevření retorty protokol nemůže pokračovat.

**Poranění osob / poškozené vzorky / znehodnocené vzorky**

- Horký povrch. Při práci používejte chemický ochranný oděv, ochranné brýle, respirátor, gumové rukavice a všechny další nezbytné osobní ochranné prostředky.
- Neotevírejte víko retorty ani neodstraňujte lahve s reagiemi / kryt parafínové pece / parafínové lázně, je-li spuštěn protokol, pokud to nevyžaduje systémové hlášení. Pokud chcete během běhu protokolu vyjmout vzorky z retorty nebo přidat vzorky do retorty, stiskněte tlačítko pauzy.
- Při otevírání retorty nebo parafínové lázně po pozastavení přístroje dbejte opatrnosti. Než budete pokračovat, přečtěte si všechny varovné zprávy – například, že teplota retorty je vyšší než teplota bezpečná pro přístup – a učiňte příslušná opatření.
- Roztavený parafín je horký a může způsobit popáleniny. Při manipulaci s parafínem a vyjímání košů dbejte opatrnosti.

**Výstraha**

Proces se spustil, aniž by byl parafín již zcela rozpuštěný.

**Poškození vzorku**

- Než stisknete tlačítko Start, přesvědčte se, že je parafín v lázních zcela roztavený.

**Výstraha**

Vzorky nejsou reagiemi nebo parafínem pokryté.

**Vzorky vyschly a zničily se.**

- Než spustíte cyklus podle protokolu, zkontrolujte zvenku hladiny reagií v lahvích. Musejí ležet v rozmezí mezi značkami Min. a Max. Rovněž zkontrolujte hladiny parafínu.
- Nepřidávejte vzorky nad hladinový snímač.
- Nepřidávejte více vzorků, než je doporučeno.
- Vždy dbejte, aby byly kazety správně vloženy do košů a koše byly správně umístěny v retortách.
- Protokoly s volbou stanice se pro zpracování přes noc nedoporučují. Pokud z jakéhokoliv důvodu dojde některá reagencie, nelze cyklus podle protokolu dokončit.

**Výstraha**

Ucpání v důsledku uvolnění kazet/tkání z retorty nebo nečistot z reagií nebo parafínu

**Poškození vzorku**

- Při zpracovávání používejte koše. Vzorky nekládejte přímo do retorty.
- Před spuštěním protokolu zkontrolujte, zda je na dně retorty umístěno sítko.
- Pokud je sítko vyjmuté, dbejte, abyste do retorty nic neupustili. Cizorodý materiál v potrubí by mohl zabránit správné funkci ventilů.

Než začnete, musejí být všechny potřebné reagentie nakonfigurované (→ str 114 – 7.3 Řízení reagenčních stanic). Pro uživatele s přístupovým právem pouze operátora musí být k načtení k dispozici alespoň jeden validovaný protokol (→ str 94 – 6.2 Vytváření, úprava a prohlížení protokolů). Přední kolečka musejí být zabrzděná. Během zpracovávání protokolu přístrojem nehýbejte.

### Kontroly a nastavení přístroje

1. K načtení **stavové** obrazovky klepněte na tlačítko **Status (stav)**. Na této obrazovce začínají všechny běhy protokolu (→ Obr. 45).
2. Přesvědčte se, že ikona retorty (→ str 71 – Ikony retort), kterou chcete použít, ukazuje, že je retorta čistá, případně že obsahuje zbytkové množství reagentie kompatibilní s první reagentií protokolu.
3. Podle potřeby kteroukoliv reagentii nebo parafín v lázni vyměňte (→ str 119 – 7.4 Výměna reagentií). Pokud je výměna zapotřebí nebo se doporučuje, bude třeba standardní ikony reagentií a parafínových lázní různým způsobem upravit. Viz ikony lahví (→ str 73 – Ikony lahví) a ikony parafínových lázní (→ str 72 – Ikony parafínové lázně).
4. Zkontrolujte, zda je přístroj připraven:
  - A. Všech 17 lahví na reagentie a láhev na kondenzát musí být v přístroji řádně nainstalováno.
  - B. Všechny musejí být dostatečně naplněné. Naplňte je tak aby hladiny ležely mezi značkami **MIN** a **MAX**.
  - C. Otevřete retortu, která se použije. Zkontrolujte, zda je čistá, nebo pokud je v ní zbytek, zda je kompatibilní s první reagentií protokolu.
5. Připravte si kazety a uložte je do košů (→ str 40 – 4.4.2 Koše na kazety).

### Načtete protokol

Z hlediska nastavení sledovacích funkcí jsou pro zpracovací protokol tři možnosti.

- Možnost č. 1: Zpracovací protokol bez sledování
  - Možnost č. 2: Zpracovací protokol s aktivovanými sledovacími funkcemi
  - Možnost č. 3: Použití doporučeného protokolu
6. Zpracovací protokol bez sledování.
- A. Na panelu oblíbených zvolte protokol nebo klepněte vlevo dole (pro retortu A) nebo vpravo dole (pro retortu B) na tlačítko **...More (další)** k volbě protokolu z obrazovky **Protocol selection (výběr protokolu)**. Uživatel s přístupovými právy operátora může volit pouze validované protokoly (označené zeleným zaškrtnutím) (→ Obr. 38-1).

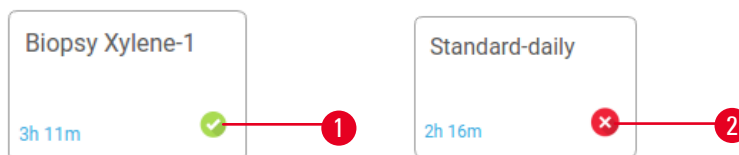

Obr. 38

## 5 Spuštění cyklu podle protokolu

- B. Pokud se v prvním kroku protokolu používá reagentie, která je nekompatibilní se zbytkem v retortě, zobrazí se varovné hlášení. Pak musíte spustit některý čistící protokol, případně může být možné první kroky protokolu přeskočit (→ str 80 – 5.5.2 Změna počátečního kroku pro jeden běh). V takovém případě klepněte ve varovném dialogovém rámečku na **Clear all (vymazat vše)** a můžete pokračovat.
- C. Jestliže chcete doplnit protokol poznámkou, klepněte na **Add note (přidat poznámku)**. Z klávesnice na obrazovce napište poznámku a k uložení klepněte na **Enter** nebo **OK**. Poznámku je možno přidat i k běžícímu protokolu.
- D. Klepněte na tlačítko **Run (běh)**. Pokračujte krokem 9.
7. Spusťte zpracovací protokol s aktivovanými možnostmi sledování (tracking). V takovém případě musí přístroj používat skener HistoCore I-Scan (obj. č. 14 0488 58056) a sledovací funkce jsou aktivované (→ str 142 – 8.3.4 Možnosti sledování (volitelné)).
- A. Postupuje podle výše uvedených kroků 6A, 6B a 6C.
- B. Klepněte na tlačítko **Run (běh)**. Zobrazí se obrazovka **Retort A/B baskets (retortové koše A/B)**.
- C. Zadejte informace o koši 1. K tomu stiskněte na skeneru tlačítko Fill-in-LED On/Off (→ Obr. 39-1), čímž zapnete jeho světlo. Po stisknutí tlačítka spuštění skenování/fotografování (→ Obr. 39-2) začne skener snímat čárový kód. Potom co je čárový kód úspěšně přečten, zobrazí se na displeji skeneru zaškrtnutí. Informace o čárovém kódu se zanesou do pole jména koše č.1 (→ Obr. 39-4) a aktivuje se další pole k vyplnění (→ Obr. 39-5). Stisknutím tlačítka pro sejmутí skenu / pořízení fotografie pořídíte snímek koše. Snímek si na pravé straně obrazovky prohlédnete (→ Obr. 39-6). Pomocí nástrojů na prohlížení fotografií si snímek přizpůsobíte (→ Obr. 39-7). Stiskněte tlačítko Tick (zaškrtnout) (→ Obr. 39-3). Stejným postupem zadejte nyní informace o koši č. 2 (→ Obr. 39-8).
- D. Když jste hotovi, klepněte na **OK**. Pokračujte krokem 9.

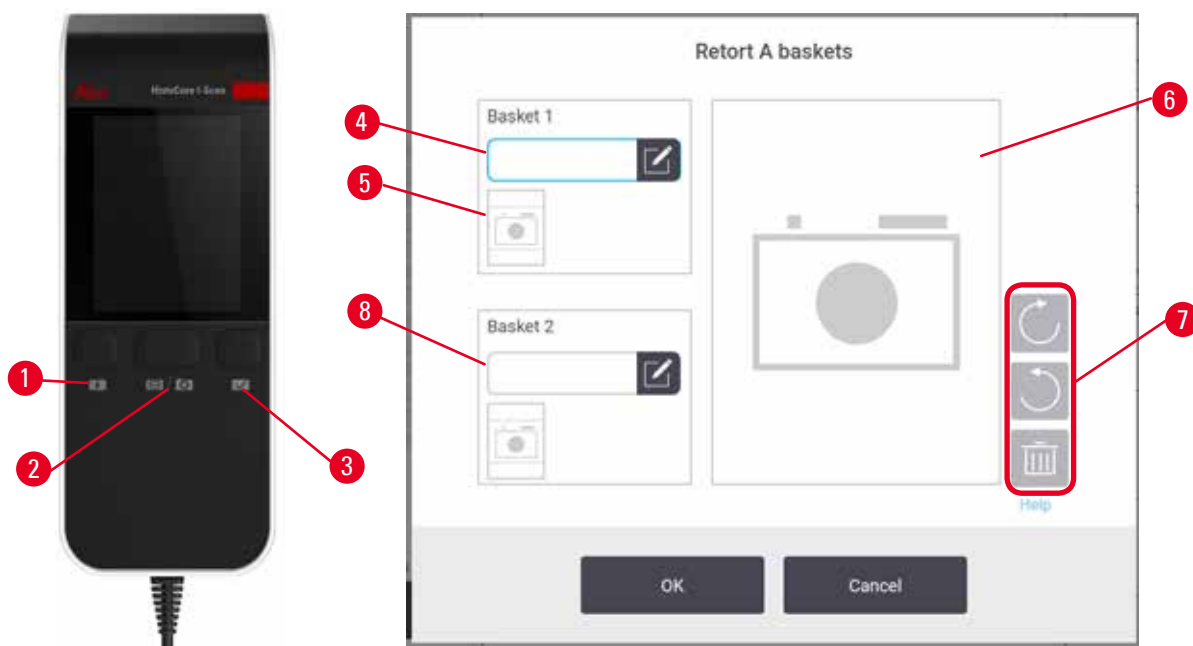

Obr. 39

8. Spusťte doporučený protokol. Při této volbě musí přístroj používat HistoCore I-Scan (obj. č. 14 0488 58056), sledovací funkce jsou aktivované a koš je svázán s doporučeným protokolem (→ str 142 – 8.3.4 Možnosti sledování (volitelné)).
  - A. Klepněte na tlačítka skeneru (→ Obr. 45-2) (→ Obr. 45-7).
  - B. Oskenujte čárový kód a pořídte snímek koše. Viz krok 7C.
  - C. Když jste hotovi, klepněte na **OK**. Pokračujte krokem 9.
  
9. Uložte koše do požadované retorty a důkladně zavřete její víko.

### Spusťte protokol

10. Zobrazí se dialogový rámeček (→ Obr. 40), do kterého zadejte číslo kazet v retortě.



Obr. 40

Číslo, které se zobrazuje jako výchozí, zadávají supervizoři. Viz (→ 8.3.2 Nastavení zpracování). Dávejte však pozor, abyste zadali správné číslo kazet. Číslo, které zadáte, použije systém správy reagentů k výpočtu jejich koncentrací. Číslo zadejte a klepněte na **OK**. Zobrazí se plánovací obrazovka.



Obr. 41

11. Pokud chcete upravit některé kroky protokolu nebo dobu některého kroku, klepněte na **Edit steps** (**upravit kroky**). Postup je vysvětlený v (→ [str 80 – 5.5.2 Změna počátečního kroku pro jeden běh](#)).
12. Jestliže chcete protokol ihned spustit, klepněte na **ASAP** (**co nejdříve**) a pokračujte níže uvedeným krokem 17.
13. Jestliže chcete spuštění cyklu posunout:
  - A. o celý den, klepněte na **+Day** (**+ den**)
  - B. o jinou dobu, klepněte na **Edit end time** (**upravit čas ukončení**) a prodlevu zadejte (→ [str 78 – 5.5.1 Plánování protokolů](#)).
14. Zkontrolujte, zda je předpokládaný koncový čas zobrazený na obrazovce přijatelný. Pokud není, postup od výše uvedeného kroku 12 zopakujte.
15. Když klepněte na tlačítko **Start** (**spustit**), systém protokol naplánuje.
  - A. Pokud to z nějakého důvodu nejde, zobrazí se varovné hlášení. V takovém případě předtím, než se pokusíte spuštění zopakovat, klepněte na **Clear all** (**vymazat vše**) a opravte všechny chyby (→ [str 86 – 5.7.2 Nevyhnutelné konflikty reagentů](#)).
  - B. Pokud není systém schopen běh naplánovat, protokol se spustí.
  - C. Pokud jste nastavili posunutý konečný čas, nastane výchozí vyplňovací podmínka (→ [str 86 – 5.7.1 Zpožděné časy dokončení a počáteční plnění](#)).

Postup cyklu můžete sledovat na obrazovce **Status** (**stav**). Cyklus můžete pozastavit a přidat další kazety, nebo můžete celý cyklus zrušit (→ [str 83 – 5.6 Pozastavení a přerušení protokolů](#)).

#### Ukončení běhu protokolu

16. Když je běh protokolu skončený, zobrazí se dialogový rámeček **Protocol complete** (**protokol dokončen**) a zazní akustické upozornění.





Obr. 42

Koše můžete vyjmout dříve, než kapalinu z retorty vypustíte, tento krok se však nedoporučuje. Pokud to chcete udělat, klepněte na **Access now (přistoupit nyní)**. K vypuštění kapaliny z retorty klepněte na **Drain retort (vypustit retortu)**.

17. Po vyzvání retortu otevřete.

18. Zobrazí se výzva, abyste vyjmuli všechny tkáně. Udělejte to a klepněte na **Done (hotovo)**.

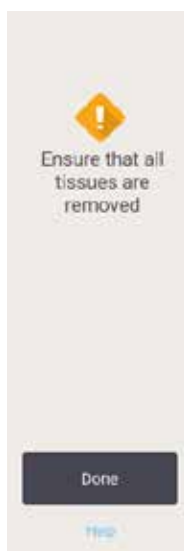

Obr. 43

Dokud jste všechny koše z retorty nevyjmuli, na **Done (hotovo)** neklepejte.

## 5 Spuštění cyklu podle protokolu

### Spuštění čistícího protokolu

19. Nyní se zobrazí panel Clean now (vyčistit nyní). Před spuštěním dalšího zpracovacího protokolu nechte proběhnout čistící protokol.



#### Výstraha

Během protokolu čištění zůstaly v retortě tkáně.

#### Poškození vzorku

- Než spustíte cyklus čištění, veškeré tkáně z retort odstraňte; suchým krokem by se tkáně poškodily.

20. Pokud pro čištění přijímáte předvolený výchozí protokol, klepněte na **Start** a pokračujte od níže uvedeného kroku 23. Pokud tomu tak není, zvolte čistící protokol a spusťte jej stejně, jak byste postupovali s některým protokolem pro zpracování tkání (jak je popsáno v tomto postupu).
21. Budete vyzváni abyste své znečištěné koše vložili do retorty. Předtím se přesvědčte, že v koších nezbyly žádné tkáně. Potom co jste koše vložili do retorty a zavřeli víko, klepněte na **OK**.
22. Jestliže chcete kroky čistícího protokolu upravit, klepněte na **Edit steps (upravit kroky)**. (→ str 80 – 5.5.2 Změna počátečního kroku pro jeden běh).
23. Ke spuštění běhu klepněte na **Start**.
24. Když je cyklus hotový, zobrazí se panel **Protocol complete (protokol dokončen)** a zazní akustické upozornění. K pokračování klepněte na **Access now (přistoupit nyní)**.
25. Až se zobrazí panel **Access retort now (přistoupit k retortě nyní)**, otevřete víko retorty a vyjměte koše.
26. Pokračujte klepnutím na **Open retort (otevřít retortu)**.

### 5.3 Čistící protokoly

Čistící protokoly slouží k vyčištění retort a společných reagenčních linek. Po vyzvání na konci cyklu můžete zvolit možnost **Clean now (vyčistit nyní)**. Tím se spustí předdefinovaný rychlý čistící protokol označený jako **Quick Clean (rychlé čištění)**. Můžete ovšem zvolit i jiný čistící protokol.

Retorty je také třeba vyčistit:

- po výměně reagentie pomocí funkce dálkového plnění a vypouštění,
- po jejich manuálním plnění a/nebo
- v případě, že poslední reagentie není kompatibilní s příštím použitým protokolem (→ str 165 – 10.5 [Tabulky kompatibility reagentií](#)).

Ve většině laboratoří by měl plně dostačovat předdefinovaný protokol **Quick Clean (rychlé čištění)**. Za normálních podmínek vyplachuje protokol před prvním krokem zbytek v retortě do parafínové lázně. Následují dva reagenční kroky: čištění xylenem a čištění ethanolem. Po nich následuje suchý krok, ve kterém se působením vysoké teploty, podtlaku a proudu vzduchu odpařují veškeré případné zbytky reagentií. Na jeho konci se ohřev vypne, retorty se však dále proudem vzduchu chladí.

Čisticí protokoly se načítají a spouštějí stejně jako jiné protokoly, v retortě však nesmí být žádná tkáň – suchý krok by ji zničil. To znamená, že se čisticí protokoly nikdy nesmějí použít pro přepracovací běh; k tomu použijte přepracovací protokol.

Podle potřeby se vytvořte své vlastní čisticí protokoly.

Za tím účelem postupujte takto.

1. Otevřete obrazovku volby protokolu – **Protocol selection (výběr protokolu) (Administration (správa) > Protocols (protokoly))** a klepněte na **Cleaning (čištění)**.
2. Klepněte na **New (nový)** a jako typ protokolu zvolte **Cleaning (čištění)**.
3. Zadejte pro čisticí protokol název.
4. Vyberte metodu volby reagensů, **Type (typ)** nebo **Station (stanice)**. Série dialogových oken vás nyní provede vytvořením prvního kroku.
  - » Čisticí protokoly automaticky obsahují závěrečný suchý krok. Tento krok nelze upravit.
5. Klepněte v protokolové tabulce na druhý řádek a k přidání druhého kroku klepněte na **Insert (vložit)**. Podle potřeby přidejte další kroky.
6. Volitelně můžete klepnutím na tlačítko **Name (název)** upravit své pojmenování čisticího protokolu.
7. Chcete-li přidat k protokolu nějakou informaci, můžete klepnout na tlačítko **Notes (poznámky)**.
8. Protokol uložíte klepnutím na tlačítko **Save (uložit)**.
9. K ukončení pak klepněte na tlačítko **Done (hotovo)**.
10. Zobrazí se okno, které vás upozorní na případné akce, jež se před použitím protokolu vyžadují nebo doporučují. Vždy je uvedeno varování, že protokol není ověřen pro použití. Standardně není nově vytvořený protokol považován za ověřený. Vaše laboratoř jej bude muset před klinickým použitím ověřit. Když je protokol validovaný, může si supervizor otevřít obrazovku **Edit Protocol (upravit protokol)** a klepnout na tlačítko **Validate protocol (ověřit protokol)**. Protokol se poté zpřístupní obsluze (za předpokladu, že byly vyřešeny veškeré další chyby uvedené v okně). Chcete-li čisticí protokol nastavit jako výchozí, klepněte na tlačítko **Default (výchozí)**.

Jestliže si chcete své vlastní čisticí protokoly vytvořit zkopírováním předdefinovaného protokolu **Quick Clean (rychlé čištění)**, postupujte takto.

1. Klepněte na **Administration (správa) > Protocols (protokoly)** a potom na **Cleaning (čištění)**.
2. Vyberte protokol **Quick Clean (rychlé čištění)** a klepněte na **Copy (kopírovat)**.
3. Zadejte nový název vašeho protokolu.
4. Čisticí protokol upravte (→ str 94 – 6.2.2 Úprava protokolů). Poznamenáváme, že závěrečný suchý krok v čisticích protokolech upravovat nelze.
5. Dále pokračujte výše uvedeným krokem 6 pro vytvoření nového čisticího protokolu.

Čisticí protokoly nevyžadují krok s vodou a vystačí si s běžnými čisticími reagensy.

Abyste z přístroje zcela vyloučili xylen, můžete si u firmy Leica Biosystems objednat bezxylenový čisticí roztok Waxsol™ (→ str 107 – 7.1.4 Doporučené reagensy).

## 5 Spuštění cyklu podle protokolu



### Výstraha

Během protokolu čištění zůstaly v retortě tkáně.

#### Poškození vzorku

- Než spustíte cyklus čištění, veškeré tkáně z retort odstraňte; suchým krokem by se tkáně poškodily.



### Výstraha

Použití čisticího protokolu pro přepracování vzorku.

#### Poškození vzorku

- K přepracování nepoužívejte čisticí protokoly; suchým krokem by se tkáně poškodily.



### Výstraha

Použití nesprávných nebo nedostatečných čisticích nástrojů či reagensů.

#### Poškození vzorku

- Nepoužívejte znovu kontaminované dehydratanty, jako je čisticí ethanol. Kontaminované dehydratanty obsahují formalin (nebo jiné fixační roztoky) a během suchého kroku by na vnitřních plochách retorty krystalizovaly soli.
- Vždy, když byl v retortě parafín, spusťte čisticí cyklus.

Všechny předdefinované čisticí reagensy mají svůj práh čistoty v cyklu. Tyto prahové hodnoty vedou k výměně reagensů po deseti nebo šesti čisticích cyklech (pokud předtím nepřekročí prahovou hodnotu koncentrace). Avšak jsou určeny pro čisticí cykly, kdy jsou v retortách pouze kazetové koše.



### Výstraha

Spuštění čisticího protokolu k čištění dalších materiálů mimo koše.

**Znehodnocené vzorky – Čisticí reagensy rychleji degenerují. Pokud není snížen práh čistoty cyklu, čisticí reagensy nízké čistoty vedou k nízké kvalitě čištění.**

- Pomocí čisticího protokolu nečistěte jiné materiály.

### Úprava čisticích protokolů pro různá rezidua v retortě

Pokud v retortách zůstal parafín nebo čisticí reagensy, vždy co nejdříve spusťte kompletní čisticí protokol.

Pokud je zbytkem ethanol nebo formalin, první krok protokolu přeskočte a začněte krokem s ethanolem (→ str 80 – 5.5.2 Změna počátečního kroku pro jeden běh).

Jestliže příští zpracovací protokol začíná krokem s formalinem, je zbytek čistého formalinu v retortě přípustný. Pokud na konci protokolu zbyl v retortě formalin, můžete podle potřeby pokračovat bez čištění. Jestliže se zobrazí panel **Clean now (vyčistit nyní)**, je načtený a připravený ke spuštění výchozí čistící protokol. Chcete-li tento čistící protokol obejít,

1. Klepněte na **...More (další)**.
2. Klepněte na některý protokol pro zpracování tkáně a pak klepněte na **Load (načíst)**.
3. Klepněte na **Run (běh)**.
4. Klepněte na **Unload protocol (zrušit načtení protokolu)**.
5. Přejděte ke své další činnosti.

### Proplach před čištěním

Účelem čistících protokolů je obecně vyčistit retorty od zbytků parafínu, protože parafín je závěrečným krokem zpracovacích protokolů. Aby se v co největší míře prodloužila užitná doba čistícího rozpouštědla, přístroj obvykle před zahájením čistícího protokolu vyplachuje případné zbytky parafínu z retorty do parafínové komory, ze které pochází.

Pokud se pokusíte načíst zpracovací protokol do retorty s nekompatibilním reziduem, zobrazí se varování č. 10011: „Incompatible reagent in retort. Clean retort or edit protocol.“ (Nekompatibilní reagentie v retortě. Retortu vyčistěte nebo protokol upravte.) Pokud po tomto varování spustíte čistící protokol, ten normální výplach do parafínové komory neprovede. Je tomu tak v případě, že byly do retorty uloženy čerstvé kazety, které zbytkový parafín kontaminovaly formalinem. Proplach za těchto okolností by parafínovou lázeň kontaminoval formalinem.

Pokud se vám někdy stane, že při přípravě ke zpracování uložíte čerstvé kazety do znečištěné retorty, kazety vyjměte a pokuste se před načtením čistícího protokolu načíst některý zpracovací protokol. V důsledku varování č. 10011, které se zobrazí, když se pokoušíte zpracovací protokol načíst, přeskočí čistící protokol proplach parafínové lázně. Reziduum v retortě, nyní s formalinem, nepřejde do parafínové lázně, ale do čistícího rozpouštědla.

Po skončení čistícího protokolu čistící rozpouštědlo (znečištěné formalinem) vyměňte. Obecně se snažte takovým situacím zamezit – vždy retortu ihned pro zpracovací cyklus vyčistěte. K tomu budete vyzváni. Pokud retorta obsahuje reziduum, jak ukazuje níže zobrazená ikona (→ Obr. 44), nekládejte do ní žádné čerstvé kazety (Zbytkový formalin může být přípustný).



Obr. 44

## 5 Spuštění cyklu podle protokolu



### Výstraha

Před spuštěním čistícího cyklu jsou do retorty uloženy nezpracované vzorky (se zbytkovým formalinem). **Znehodnocené vzorky – Formalin v reziduu vytlačeném do parafínové lázně na počátku čistícího cyklu může při dalších cyklech vést k poškození tkání.**

- Před spuštěním čistícího cyklu nekládejte do retorty žádné nezpracované vzorky tkání.
- Pokud do retorty vložíte nezpracované vzorky před spuštěním čistícího cyklu nedopatřením, vyjměte je a pokuste se před načtením čistícího protokolu načíst některý zpracovací protokol. Proplach před čistícím cyklem se přeskočí.

### 5.4 Stavová obrazovka

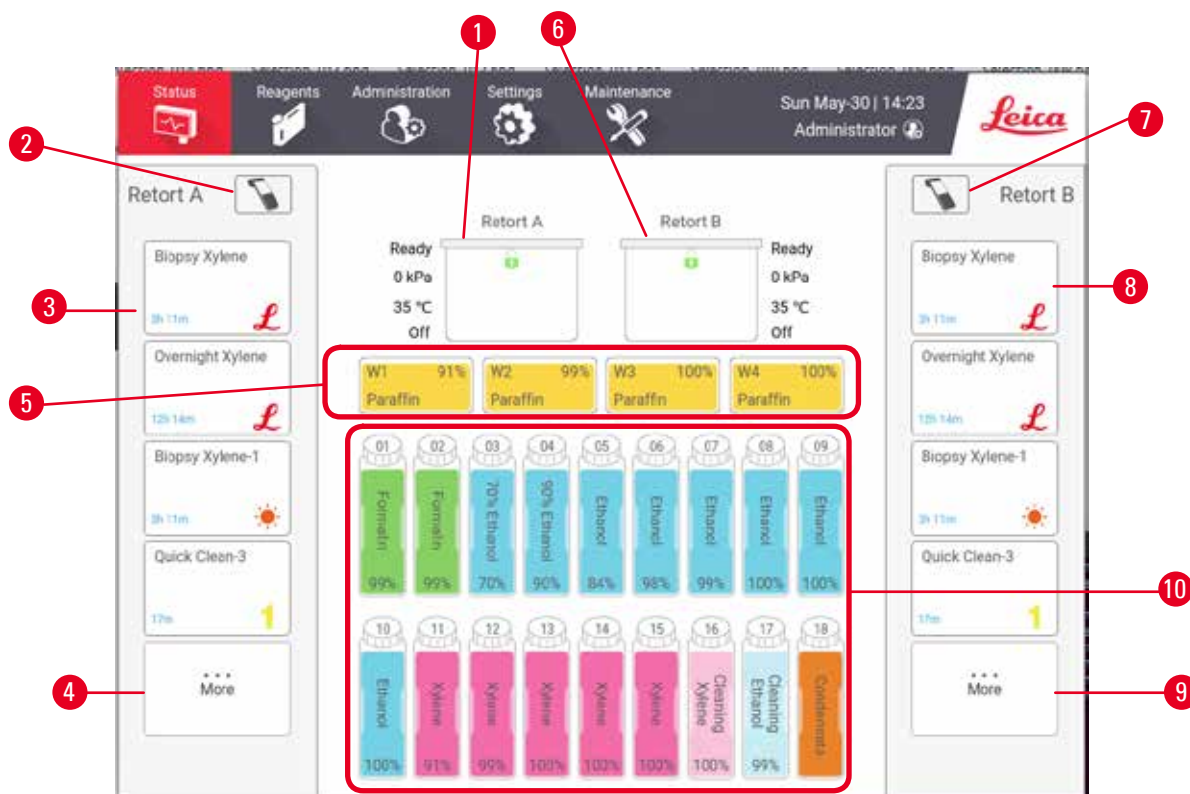

Obr. 45

1. Retorta A
2. Tlačítko skeneru retorty A (povoleno, pokud je nainstalován HistoCore I-Scan).
3. Panel s panelem oblíbeného protokolu pro retortu A
4. Tlačítko **...More (další)** retorty A (k zobrazení všech protokolů)
5. Parafínové lázně (W1-W4)
6. Retorta B
7. Tlačítko skeneru retorty B (povoleno, pokud je nainstalován HistoCore I-Scan).
8. Panel s panelem oblíbeného protokolu pro retortu B
9. Tlačítko **...More (další)** retorty B (k zobrazení všech protokolů)
10. 17 lahví na reagentie a 1 láhev na kondenzát

Stránka **Status (stav)** je místo, kde načítáte a spouštíte protokoly a sledujete průběh protokolu.

### 5.4.1 Stavová oblast

Střední část stránky zobrazuje stav retort, parafínových lázní, lahví s reagensy a kondenzační lahve.

#### Ikony retort

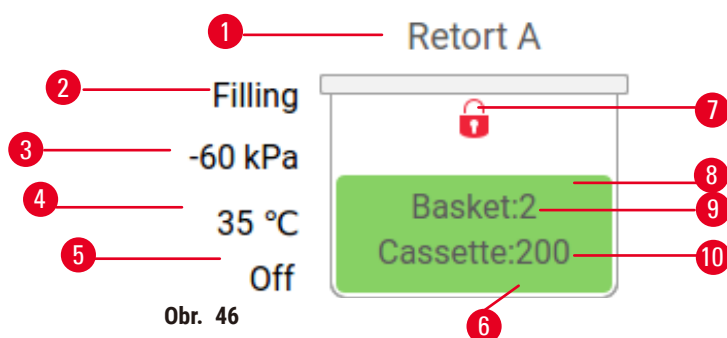

Obr. 46

- |  |  |
|--|--|
| 1. Název retorty   | 7. Stav zámku retorty                                      |
| 2. Aktuální operace retorty  | 8. Barva nebo odlišný vzor ukazuje stav retorty            |
| 3. *Tlak retorty   | 9. Počet košů, pro které byl zadán identifikační kód (ID). |
| 4. Teplota retorty   | 10. Počet kazet v retortě.                                 |
| 5. *Míchadlo Zap/Vyp   |  |
| 6. Barevné značení pro skupinu reagensů, která je aktuálně v retortě |  |

\*Tyto stavy retort se nezobrazují po 10 minutách na úrovni obsluhy nebo při odhlášení.







Aktuální operace retorty (→ Obr. 46-2) mohou být:

- **Ready (připraveno)** – retorta je k dispozici pro novou akci
- **Reserved (rezervováno)** – protokol byl načten, ale nebyl ještě spuštěn
- **Processing (zpracování)** – retorta aktuálně zpracovává protokol
- **Completed (dokončeno)** – retorta dokončila načtený protokol
- **Drying (vysoušení)** – retorta je vysušena jako poslední krok čistícího protokolu
- **Filling (plnění)** – retorta se aktuálně plní
- **Draining (vypouštění)** – retorta se aktuálně vypouští
- **Pending (čekání)** (vypouštění nebo plnění) – retorta čeká na zdroje pro plnění nebo vypouštění
- **Aborting (přerušeno)** – retorta ruší aktuálně prováděnou akci
- **Unavailable (není k dispozici)** – retortu nelze použít. obraťte se na svého servisního zástupce.

Retorta má šest možných stavů (→ Obr. 46-6).

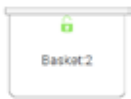
Ikona	Stav retorty	Popis
	Plné	Retorta obsahuje správné množství reagensie nebo parafínu.

## 5 Spuštění cyklu podle protokolu

Ikona	Stav retorty	Popis
	Částečně naplněna	Hladina reagentie nebo parafínu dosahuje mezi „plné“ a „prázdné“. K tomuto běžně dochází během plnění nebo vyprazdňování.
	Prázdné	Retorta je vypuštěna, ale obsahuje zbytkové množství.
	Vyčistěte	V retortě nejsou žádné zbytky. Toto nastává po čisticím protokolu. Retorta je nyní připravena pro spuštění dalšího protokolu.
	S označenými koši	Retorta je připravena pro spuštění dalšího protokolu a bylo zadáno ID (identifikační kód) alespoň jednoho z košů pro běh. Číslo označuje počet košů, pro které bylo zadáno ID.
	Běh protokolu byl úspěšně dokončen; čeká se na odstranění tkáně	Běh protokolu byl dokončen, ale musíte ještě potvrdit, že veškerá tkáň byla z retorty odstraněna.
	Běh protokolu byl úspěšně dokončen	Běh protokolu byl ukončen, ale retorta nebyla vyprázdněna.
	Plné bez koše	Ruční plnění reagentie dokončeno.



### Ikony parafínové lázně



1. Číslo parafínové lázně
2. Typ reagentie (tj. typ parafínu)
3. Barevné značení: oranžová pro skupinu reagentií „Paraffin“
4. Koncentrace parafínu
5. Barva nebo odlišný vzor ukazuje stav stanice

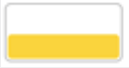

Parafínové lázně mají čtyři možné stavy stanice:

Ikona	Stav parafínové lázně	Popis
	Plné	Parafínová lázeň obsahuje dostatečné množství parafínu pro naplnění retorty.
	Částečně naplněna	Přenos parafínu probíhá nebo byl přerušen. Hladina parafínu dosahuje mezi „plné“ a „prázdné“.
	Prázdné	Parafínová lázeň byla vyprázdněna při plnění retorty. V parafínové lázni zůstává parafín.
	Neroztavený	Parafín v parafínové lázni se neroztavil a není k dispozici.

### Ikony lahví



Obr. 48

1. Číslo lahve
2. Typ reagentie
3. Barevné značení podle skupiny reagentií (viz (→ str 101 – 7.1.1 Skupiny, typy reagentií a reagentní stanice))
4. Výstražná značka a šrafování ukazují, že reagentie je mimo prahovou hodnotu
5. Barva nebo odlišný vzor ukazuje stav stanice (viz níže)
6. Koncentrace reagentie

## 5 Spuštění cyklu podle protokolu

Ikona	Stav lahve	Popis
	Plné	Láhev obsahuje dostatečné množství reagentie k naplnění retorty na definovanou úroveň koše.
	V užívání	Přenos reagentie probíhá nebo byl přerušen. Hladina reagentie dosahuje mezi „plné“ a „prázdné“.
	Prázdné	Pro plnění retorty byla použita lahev. V láhvi zbývá reagentie.
	Suché	Láhev byla zcela vyprázdněna a zůstalo jen malé zbytkové množství.
	Bez lahve	Láhev byla odstraněna.
	Neznámé	Dříve chybějící lahev byla nahrazena. Před použitím této stanice musíte zadat reagentii a uvést podrobnosti.

### 5.4.2 Panely protokolů

#### Oblíbené protokoly

Až 4 protokoly lze vybrat jako oblíbené protokoly zobrazené na stránce **Status (stav)** retorty. Retorty A a B mají stejný seznam oblíbených protokolů.

Chcete-li nastavit protokol jako oblíbený, postupujte takto.

1. Přejděte na **Administration (správa) > Favorite protocols (oblíbené protokoly)**.
2. Poklepejte na tlačítko **Add (přidat)** (→ Obr. 49-1).

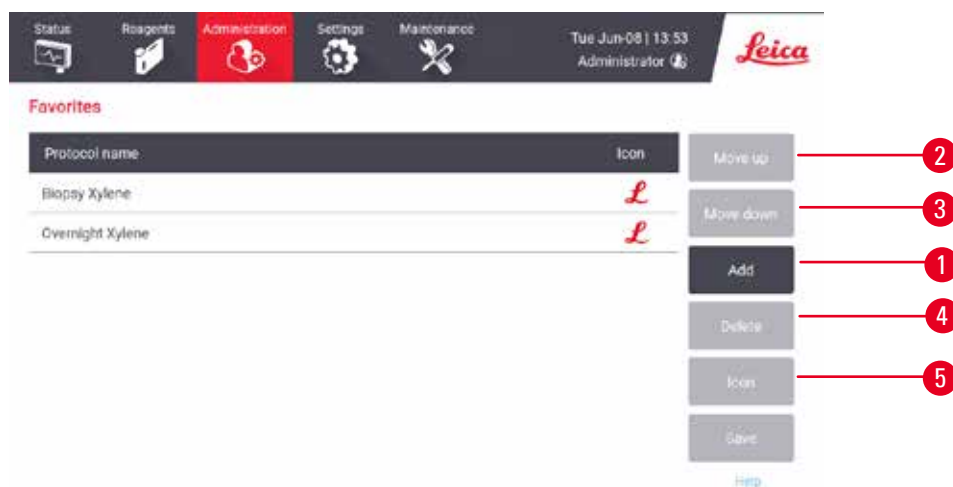

Obr. 49

3. Vyberte požadovaný protokol ze seznamu **Protocol selection (výběr protokolu)**. Poklepejte na tlačítko **Select (vybrat)** na pravé straně obrazovky.
4. Zobrazí se dialogové okno **Select icon (vybrat ikonu)** (→ Obr. 50). Vyberte ikonu protokolu ze seznamu a poklepejte na **OK**.



Obr. 50

5. Vybraný protokol se zobrazí v seznamu **Favorites (oblíbené)**. Poklepejte na **Save (uložit)** v dialogovém okně **Favorites (oblíbené)**, na stránce **Status (stav)** se zobrazí zvolený protokol pro obě retorty.

Poklepejte na tlačítko **Move up (posun nahoru)** (→ Obr. 49-2) nebo **Move down (posun dolů)** (→ Obr. 49-3) pro nastavení pořadí oblíbených protokolů zobrazených na stránce **Status (stav)**. POKlepejte na tlačítko **Delete (smazat)** (→ Obr. 49-4) pro odstranění oblíbeného protokolu ze stránky **Status (stav)**. POKlepejte na tlačítko **Icon (ikona)** (→ Obr. 49-5) pro změnu ikony pro oblíbený protokol.

### Panely protokolů

Když vyberete protokol ze seznamu oblíbených protokolů nebo ze seznamu pro výběr protokolů, na stránce **Status (stav)** se zobrazí kroky protokolu pro každou retortu. Pomocí panelů můžete načíst a uvolnit z paměti protokoly, spustit běh zpracování nebo pozastavit běh. Můžete také sledovat průběh běhu.

Panely lze zobrazit ve dvou režimech: standardní (→ Obr. 51) a rozšířený (→ Obr. 52).

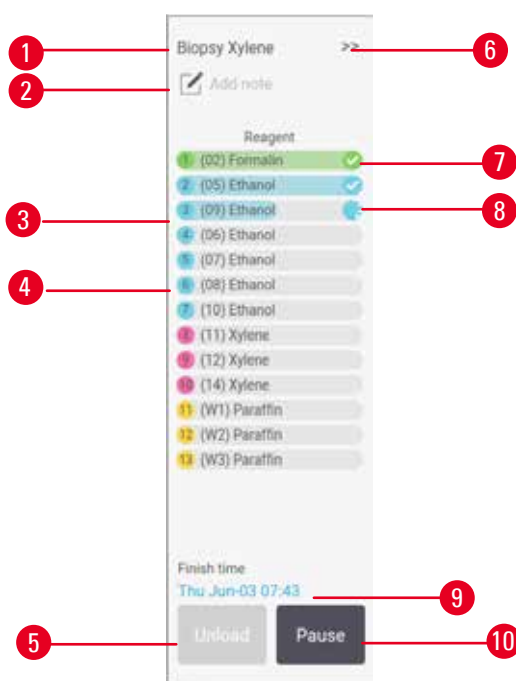

Obr. 51

1. Název protokolu
2. Pole pro poznámku
3. Kroky protokolu
4. Stanice naplánovaná pro krok (může být použita jiná stanice)
5. **Unload protocol (uvolnit protokol):** uvolnění protokolů (nedostupné, pokud je protokol v běhu)
6. Rozšířený režim: poklepejte na šipku pro rozšíření panelu protokolu
7. Dokončený krok je zaškrtnutý
8. Zašeděný indikátor průběhu ukazuje průběh aktuálního kroku
9. Doba dokončení protokolu
10. **Run (běh)/Pause (pauza):** spuštění načteného protokolu nebo pozastavení běžícího protokolu

V rozšířeném režimu se také zobrazují poznámky k protokolu, doba zpracování a podrobnosti o krocích.

## 5 Spuštění cyklu podle protokolu

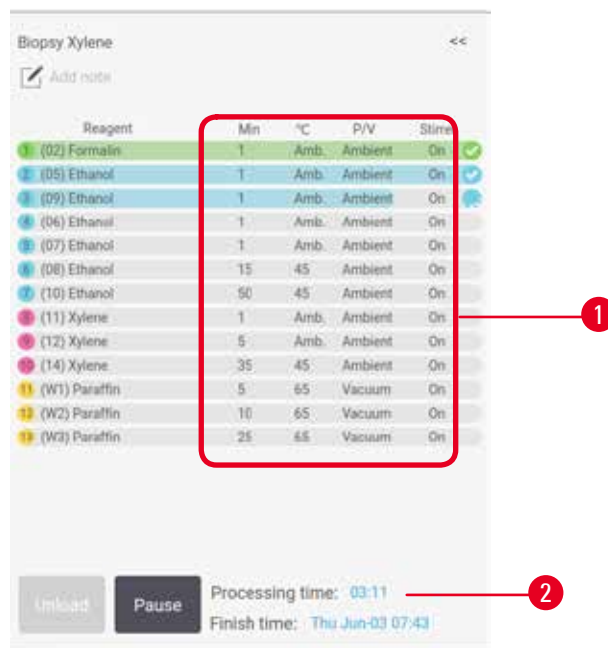

Obr. 52

1. Doba trvání kroku, teplota, P/V (tlak/vakuum) a míchadlo ZAP/VYP
2. Doba zpracování: celková doba běhu protokolu

### 5.5 Možnosti běhu protokolu

Spuštění protokolu můžete naplánovat tak, aby skončil ve vhodnou dobu. Můžete také upravit protokol tak, aby začal druhým nebo dalším krokem a změnit doby trvání kroků.

#### 5.5.1 Plánování protokolů

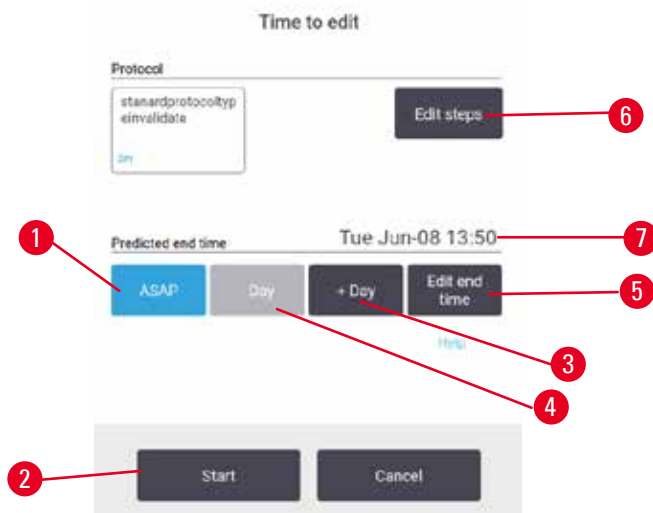

Obr. 53

Plánování protokolu provádíte v dialogovém okně **Time to edit (úprava času)** (→ Obr. 53). Dialogové okno se otevře poté, co načtete protokol, zadáte ID košů a počet kazet (→ str 80 – 5.5.2 Změna počátečního kroku pro jeden běh).

Každá retorta má nastaveno výchozí plánování (→ str 80 – Zadání nového času dokončení nebo výchozího nastavení plánování). Můžete přijmout výchozí nastavení nebo změnit nastavení běhu: existují možnosti, jak nastavit jiný čas ukončení nebo spustit protokol co nejdříve (možnost **ASAP (co nejdříve)**) (→ Obr. 53-1). Můžete také změnit výchozí dobu retorty.

Systém považuje požadovaný čas ukončení za poslední přijatelný čas dokončení protokolu. Aby se předešlo konfliktům prostředků, je možné naplánovat dokončení protokolů dříve, než je požadovaný čas ukončení.

Požadovaný čas ukončení je pro protokoly čištění vždy nastaven na **ASAP (co nejdříve)**.



#### Upozornění

- Před zahájením protokolu vždy zkontrolujte, zda je předpokládaný čas ukončení vhodný.

#### Postup plánování běhu protokolu

Po otevření dialogového okna **Time to edit (úprava času)** je zobrazeno výchozí plánování retorty.

- Je-li výchozí doba dokončení nastavena na **ASAP (co nejdříve)**, dokončení protokolu je naplánováno na nejbližší možný čas.
- Pokud je výchozím nastavením konkrétní čas dne, dialogové okno se standardně nastaví na tento čas následujícího dne.

Máte čtyři možnosti:

- Akceptovat výchozí hodnoty, tak jak jsou uvedeny. Podle potřeby upravte protokol ke spuštění (→ str 80 – 5.5.2 Změna počátečního kroku pro jeden běh) a poté poklepat na **Start** (→ Obr. 53-2) pro zahájení běhu.
- Ponechat výchozí čas, ale změnit den, kdy bude protokol spuštěn. Poklepejte na tlačítko **+ day (+ den)** (→ Obr. 53-3) nebo **- day (- den)** (→ Obr. 53-4) pro zachování výchozího času ukončení, ale změňte den. Pokud je nastaven běh na následující den, otevře se dialogové okno s během nastaveným na následující den. Pro spuštění protokolu v aktuální den jednou klepněte na tlačítko **- day (- den)**. V závislosti na čase, kdy to provedete, nemusí být nový čas dokončení možný. Pokud se taková konfigurace objeví, pak je červeně zvýrazněn Předpokládaný čas ukončení (→ Obr. 53-7).
- Spusťte běh co nejdříve. Poklepejte na tlačítko **ASAP (co nejdříve)**. Běžně se protokol spustí okamžitě. Pokud však dojde ke konfliktu reagentů způsobeném protokolem běžícím v druhé retortě, může být skutečné spuštění protokolu zpožděno (→ str 86 – 5.7.1 Zpožděné časy dokončení a počáteční plnění).
- Nastavte nový čas dokončení. Poklepejte na tlačítko **Edit end time (úprava času dokončení)** (→ Obr. 53-5) pro otevření dialogového okna **Enter required end time (zadat požadovaný čas dokončení)**. (Pokyny naleznete v dalším oddílu.)

## 5 Spuštění cyklu podle protokolu

### Zadání nového času dokončení nebo výchozího nastavení plánování

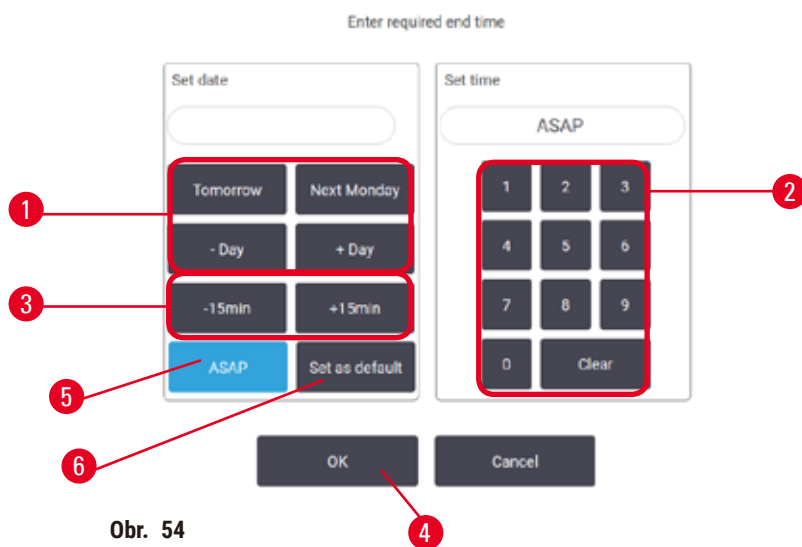

Čas dokončení aktuálně vybraného běhu můžete změnit v dialogovém okně **Enter required end time** (zadat požadovaný čas dokončení) (→ Obr. 54) otevřeném z dialogového okna **Time to edit** (úprava času) poklepnutím na tlačítko **Edit end time** (úprava času dokončení) (→ Obr. 53-5).

Můžete také určit, že se nastavené plánování stane novým výchozím nastavením pro aktuální retortu.

- Pro nastavení nového data použijte tlačítka **Tomorrow** (zítra), **Next Monday** (příští pondělí), **+ Day** (+ den) a **- Day** (- den) (→ Obr. 54-1) pro změnu dne. Pro nastavení nového času dokončení použijte číselnou klávesnici (→ Obr. 54-2) (ve 24h formátu), případně použijte tlačítka **-15min** nebo **+15min** (→ Obr. 54-3) pro změnu času s krokem 15 minut. Po skončení poklepejte na **OK** (→ Obr. 54-4).
- Chcete-li nastavit nové výchozí nastavení plánování retorty, zadejte čas dne (jako byste měnili čas dokončení pro jednotlivý běh) nebo poklepejte na **ASAP** (co nejdříve) (→ Obr. 54-5). Den není pro výchozí nastavení relevantní. Poklepejte na **Set as default** (nastavit jako výchozí) (→ Obr. 54-6) a potom na **OK**.

#### 5.5.2 Změna počátečního kroku pro jeden běh

Po výběru protokolu a těsně před spuštěním protokolu můžete změnit krok, kterým protokol začíná.



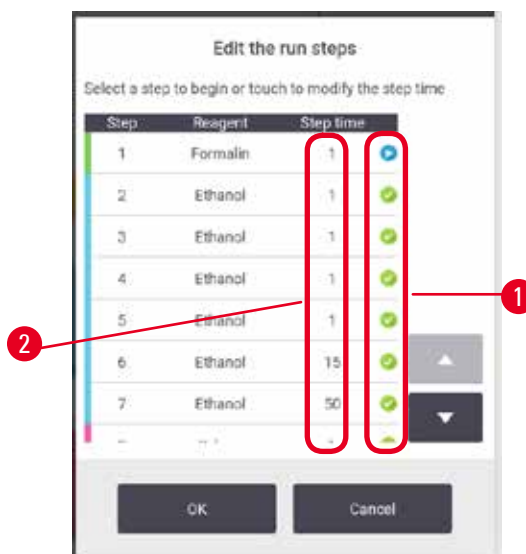

Obr. 55

1. Spusťte běh protokolu běžným způsobem ze stránky **Status (stav)** a pokračujte, dokud se neotevře dialogové okno **Time to edit (úprava času)** (→ Obr. 53). Poklepejte na **Edit steps (upravit kroky)** (→ Obr. 53-6) pro otevření dialogového okna **Edit the run steps (upravit kroky běhu)** (→ Obr. 55).
2. Chcete-li přeskočit jeden nebo více kroků protokolu, klepněte na ikonu (→ Obr. 55-1) kroku, kterým má být protokol zahájen. Ikony předchozích kroků zmizí, aby bylo zřejmé, že nebudou spuštěny. Reagencie vybraná jako nový první krok bude v případě potřeby použita pro počáteční plnění (→ str 86 – 5.7.1 Zpožděné časy dokončení a počáteční plnění).
3. Klepněte na **OK**. Zobrazí se dialogové okno **Time to edit (úprava času)**. Nyní můžete naplánovat běh.



#### Upozornění

- Vynechání kroků ovlivní plánování protokolu. Než budete pokračovat, ujistěte se, že nový Predicted end time (předpokládaný čas ukončení) zobrazený v dialogovém okně Scheduling (plánování) je přijatelný.
- Pokud se v této fázi chcete vrátit k původnímu protokolu, bude nutné uvolnit změněný protokol z paměti a znovu načíst původní protokol.

#### 5.5.3 Změna času kroku pro jeden běh

Po zvolení protokolu a těsně před spuštěním protokolu můžete změnit trvání jednoho nebo více kroků protokolu.

1. Spusťte běh protokolu běžným způsobem ze stránky **Status (stav)** a pokračujte, dokud se neotevře dialogové okno **Time to edit (úprava času)** (→ Obr. 53). Poklepejte na **Edit steps (upravit kroky)** (→ Obr. 53-6) pro otevření dialogového okna **Edit the run steps (upravit kroky běhu)** (→ Obr. 55).
2. Chcete-li změnit čas kroku, klepněte na aktuální čas kroku (→ Obr. 55-2).
3. V dialogovém okně nastavte nové trvání.

## 5 Spuštění cyklu podle protokolu



Obr. 56

4. Poklepejte na **OK** a zopakujte postup od kroku 2 výše, pokud chcete změnit dobu trvání jakéhokoli dalšího kroku.



### Upozornění

- Dávejte pozor, abyste neklepli na ikonu kroku v pravé části dialogového okna. Poklepáním na ikonu kroku by mohlo dojít ke změně počátečního kroku protokolu.

5. Klepněte na **OK**. Zobrazí se dialogové okno **Time to edit (úprava času)**. Nyní můžete naplánovat běh.



### Upozornění

- Změny trvání kroků ovlivní plánování protokolu. Než budete pokračovat, ujistěte se, že nový **Predicted end time (předpokládaný čas ukončení)** zobrazený v dialogovém okně Time to edit (úprava času) je přijatelný.

## 5.6 Pozastavení a přerušení protokolů

**⚠ Výstraha**

Při otevření retorty během chodu přístroje / po pauze / po dokončení protokolu, se uživatel může dostat do kontaktu s horkým povrchem víka/košů/kapalin / nebezpečných reagensů / výparů z retorty. Po otevření retorty protokol nemůže pokračovat.

**Poranění osob / poškozené vzorky / znehodnocené vzorky**

- Horký povrch. Při práci používejte chemický ochranný oděv, ochranné brýle, respirátor, gumové rukavice a všechny další nezbytné osobní ochranné prostředky.
- Neotevírejte víko retorty ani neodstraňujte lahve s reagensy / kryt parafínové pece / parafínové lázně, je-li spuštěn protokol, pokud to nevyžaduje systémové hlášení. Pokud chcete během běhu protokolu vyjmout vzorky z retorty nebo přidat vzorky do retorty, stiskněte tlačítko pauzy.
- Při otevírání retorty nebo parafínové lázně po pozastavení přístroje dbejte opatrnosti. Než budete pokračovat, přečtěte si všechny varovné zprávy – například, že teplota retorty je vyšší než teplota bezpečná pro přístup – a učiňte příslušná opatření.
- Roztavený parafín je horký a může způsobit popáleniny. Při manipulaci s parafínem a vyjímání košů dbejte opatrnosti.

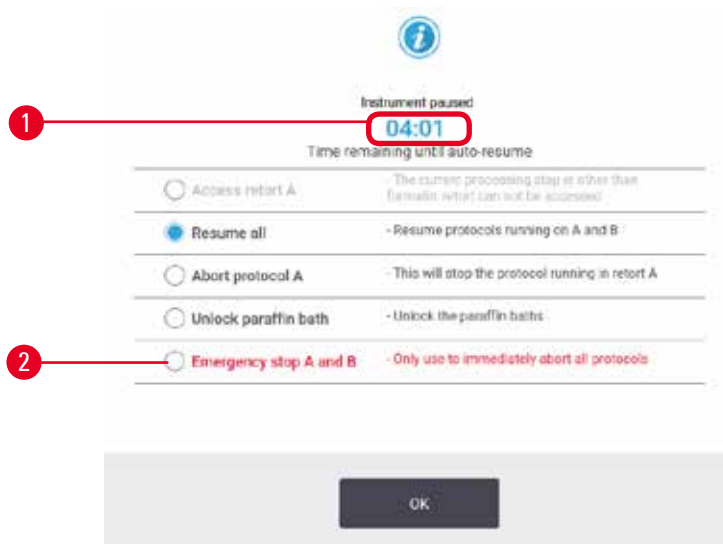

Obr. 57

Pro zastavení spuštěného protokolu poklepte jednou na tlačítko **Pause (pauza)** na panelech protokolů stránky **Status (stav)**. Po poklepání na některé z tlačítek **Pause (pauza)**, protokoly v obou retortách jsou zastaveny a otevře se dialogové okno **Instrument paused (zařízení pozastaveno)** (→ Obr. 57) s několika možnostmi:

- Zrušení celého procesu nebo pouze protokolu v jedné retortě.
- Přístup k retortě – například pro přidání dalších kazet – a potom pokračování běžícího protokolu.
- Odvětrání parafínových lázní, aby bylo možné je otevřít.

## 5 Spuštění cyklu podle protokolu

Když systém zahájí odpočítávání (→ Obr. 57-1), jsou aktivovány možnosti pro výběr. Na volbu možnosti máte pět minut, po jejichž uplynutí se proces automaticky obnoví.

### Nouzové zastavení a zrušení

Po pozastavení přístroje můžete zrušit všechny protokoly pomocí tlačítka **Emergency stop (nouzové zastavení)** (→ Obr. 57-2). Mějte na paměti, že se tím nevypne ani neodpojí napájení zařízení (→ str 51 – 4.6 Zapnutí a vypnutí).

Případně přerušíte běh protokolu pouze ve vybrané retortě s příslušným tlačítkem **Abort (zrušit)**. Protokol běžící v druhé retortě bude pokračovat.

Když se proces zastaví, zařízení prochází stejnými rutinami jako na konci normálního běhu protokolu. Vyzve vás k vyprázdnění retorty (pokud je plná), vyjmutí kazet a spuštění protokolu čištění. Během kroků obnovy se však zobrazí další výzva (s nápovědou na obrazovce) (→ str 85 – 5.6.1 Obnova přerušného běhu).



### Upozornění

- Po zrušení protokolu můžete chtít spustit protokol opětovného zpracování a obnovit vaše kazety. V takovém případě nevyjímejte kazety ani nespouštějte protokol čištění, budete-li k tomu vyzváni. Příslušnou akci po zrušení běhu naleznete v (→ str 85 – 5.6.1 Obnova přerušného běhu).
- Pokud byl poslední reagentií fixační roztok, můžete protokol čištění přeskočit, protože zbytkové množství vám nezabrání spustit typický protokol zpracování. Pokud se rozhodnete spustit čisticí protokol, nastavte první krok na čisticí etanol (→ str 80 – 5.5.2 Změna počátečního kroku pro jeden běh). Čisticí rozpouštědla jsou nekompatibilní s fixačními roztoky.

### Přístup k retortě

Retorty jsou přístupné při pozastaveném zařízení (například pro přidání nebo načtení vzorku). Pokud je to prostorově možné, můžete přidat kazety do košů a přidat jeden koš do jedné nebo obou retort, pokud byl uvnitř každé retorty pouze jeden koš. Pokud přidáváte koše, můžete zadat jejich ID – buď skenováním, nebo přímým zadáním – před obnovením běhu.

Pokud chcete přidat další kazety nebo koše, doporučuje se před otevřením retortu vypustit.



### Výstraha

Přidejte fixované vzorky do běžícího protokolu.

#### **Znehodnocené vzorky.**

- Při přidávání fixovaných vzorků do běžícího protokolu dbejte opatrnosti. Přídavné fixační činidlo kontaminuje reagentii použitou v aktuálním kroku a tato kontaminace nebude sledována systémem řízení reagentií (reagent management system).

**Výstraha**

Přidejte další vzorky během zpracování.

**Znehodnocené vzorky.**

- Čím dále protokol pokročil před přidáním dalších vzorků, tím nižší je kvalita zpracování těchto vzorků. Vzorky přidávejte pouze během kroků s fixačním roztokem nebo během prvního kroku s dehydratantem.

Pro přístup k retortě během procesu zpracování v zařízení:

1. Pozastavte zařízení poklepáním na tlačítka **Pause (pauza)** na stránce **Status (stav)**.
2. Poklepejte na příslušné tlačítko **Access retort (přístup k retortě)** v dialogovém okně **Instrument paused (zařízení pozastaveno)**.
3. Vyberte, zda chcete vypustit retortu nebo ne v dialogovém okně **The retort is not empty (retorta není prázdná)**. Při vyprazdňování postupujte podle pokynů a vyčkejte.
4. Po otevření dialogového okna **Retort Baskets (koše retorty)**, vyjměte koše z retorty a podle potřeby přidejte nebo odeberte kazety.
5. Vraťte koše do retorty (podle potřeby naskenujte nebo zadejte ID) a poklepejte na **OK** v dialogovém okně **Retort Baskets (koše retorty)**.
6. Poklepejte na **Resume All (obnovit vše)** v dialogovém okně **Instrument paused (zařízení pozastaveno)** pro pokračování protokolu.

### 5.6.1 Obnova přerušného běhu

1. Shromáždit informace
  - A. Zkontrolujte hlášení **Run Details (podrobnosti běhu)** (**Administration (správa) > Reports (hlášení) > Run Details (podrobnosti běhu)**).
  - B. Zkontrolujte protokoly událostí (**Administration (správa) > Event Logs (protokoly událostí)**).
2. Rozhodněte
  - A. Na základě informací v hlášení a záznamech byste měli pokračovat ve zpracování tkáň na zařízení?
  - B. Pokud zařízení selhalo, odeberte tkáň a poté podle hlášení **Run Details (podrobnosti běhu)** rozhodněte o kroku, kterým budete pokračovat na jiném zařízení.
  - C. Pokud je zařízení v pořádku, ale chybí reagenie nebo je její hladina nízká, vyřešte problém a poté podle hlášení **Run Details (podrobnosti běhu)** rozhodněte o kroku, kterým budete pokračovat.
3. Proveďte: Na základě vašeho rozhodnutí buďto
  - A. odeberte tkáň z přístroje a zavolejte servis, nebo
  - B. pokračujte ve zpracování načtením protokolu a pomocí funkce **Edit steps (upravit kroky)** vyberte vhodný počáteční krok (→ str 80 – 5.5.2 Změna počátečního kroku pro jeden běh).

### 5.7 Plánování retorty

Systém umožňuje spouštět protokoly současně v obou retortách. Funkce automatického plánování se pokusí přiřadit reagenční stanice a časy zahájení tak, aby nedocházelo ke kolizím. Může změnit požadovaný čas dokončení dřívějším spuštěním protokolu nebo zpožděním jednoho či více kroků (→ str 86 – 5.7.1 Zpožděné časy dokončení a počáteční plnění).

Když se spustí druhý protokol, mohou se změnit reagenční stanice přiřazené při načtení protokolu. K tomu dochází, protože požadavky na reagenie prvního protokolu mají vždy přednost.

## 5 Spuštění cyklu podle protokolu

Někdy není možné druhý protokol naplánovat. Tato situace a možná řešení jsou probrány v (→ str 86 – 5.7.3 Nedostupné reagentie). Protokoly také někdy selžou, pokud se reagenční stanice neočekávaně stane nedostupnou. Způsoby, jak se této situaci vyhnout, najdete v (→ str 86 – 5.7.3 Nedostupné reagentie).

### 5.7.1 Zpožděné časy dokončení a počáteční plnění

Protokoly se nemusí spouštět okamžitě a je možné nastavit požadovaný čas dokončení, který vyžaduje prodlevu před zahájením protokolu. Tato prodleva se může prodloužit na řadu dnů. Rovněž pokud zvolíte možnost plánování **ASAP (co nejdříve)** nebo pokud jste požadovali čas dokončení, který není dosažitelný, může být zařízení nuceno odložit začátek protokolu. Během zpoždění protokolu bude zařízení chránit vaše kazety tím, že je pokryje reagentií. Tento proces se nazývá počáteční plnění.

Během počátečního plnění je retorta naplněna první plánovanou reagentií (obvykle fixačním roztokem), aby byly vzorky chráněny. Pokud reagentie není parafín, není nutný ohřev ani míchání. Je-li v počátečním kroku parafín (pro protokoly opětovného zpracování nebo pouze parafín), teplota retorty se nastaví na parafínový pohotovostní režim a míchadlo se nastaví na otáčky prvního kroku. Jakmile skončí počáteční doba plnění, protokol poběží normálně a skončí v předpokládaný čas dokončení.

Doporučujeme, aby všechny protokoly začínaly fixačním krokem (i když je velmi krátký), proto se pro jakékoli počáteční plnění používá fixační roztok. Pokud není fixační krok použit, může po počátečním plnění vaše tkáň zůstat pokrytá dehydratantem na dlouhou dobu, což může způsobit, že tkáň ztvrdne a zkréhne.

### 5.7.2 Nevyhnutelné konflikty reagentií

K nevyhnutelným konfliktům dochází, když není k dispozici dostatek reagenčních stanic pro oba protokoly, aby vyhovovaly pravidlům volby reagentií (→ str 89 – 6.1.2 Způsob výběru reagentie). K tomu většinou dochází, když používáte protokoly podle typu nebo stanice, protože mají omezenou flexibilitu přiřazování stanic.

Vždy se ujistěte, že je k dispozici dostatečný počet stanic první skupiny nebo typu reagentií, aby byla k dispozici stanice pro počáteční plnění.

### 5.7.3 Nedostupné reagentie

Jakmile se protokol spustí, protokoly založené na typu mohou změnit přiřazení stanic, aby nedocházelo k chybám způsobeným nedostupnými reagentiemi. Toto nové přiřazení může používat reagentie přiřazené k jinému protokolu.



#### Upozornění

- Protokoly založené na stanici selžou, pokud není přiřazená reagentie dostupná. Protokoly založené na typu selžou, pokud existuje pouze jedna stanice s přiřazeným typem a tato stanice přestane být dostupná.

Níže jsou popsány některé běžné příčiny nedostupnosti stanice a způsoby, jak se jim vyhnout.

- Stanice neobsahuje dostatečné množství reagentie. Před každým během zkontrolujte, zda je množství reagentie v každé stanici dostatečné pro aktuální úroveň plnění. (Aktuální hladinu najdete na **Reagents (reagentie) > Stations (stanice)**.)
- Láhev určená k použití se vyjme z reagenční skříně. Z bezpečnostních důvodů nevyjímejte láhve, když běží protokol. Pokud se tak přesto rozhodnete, musíte se ujistit, že láhev, kterou chcete vyjmout, není naplánována pro použití v žádné z retort.
- Parafín ve stanici není roztaven v době, kdy je to zapotřebí. Ujistěte se, že je dostatek času na roztavení parafínu a že je nastaven správný stav parafínové stanice ([→ str 116 – 7.3.2 Nastavení vlastností reagenční stanice](#)).

## 6. Nastavení protokolu

### 6.1 Přehled protokolu

Protokol se skládá z řady kroků, které budou aplikovány na tkáň v retortě. V každém kroku (s jednou výjimkou) je retorta naplněna reagentií a udržována po určitou dobu za podmínek kontrolovaných protokolem. Každý krok protokolu specifikuje:

- použitou reagentií
- dobu, po kterou je reagentie v retortě
- teplotu reagentie
- tlak v retortě: okolní, přetlak nebo podtlak, případně cyklování mezi přetlakem a podtlakem
- míchadlo retorty zapnuto/vypnuto
- dobu odkapávání, tj. dobu, po kterou může reagentie odkapávat z kazet a stěn retorty, než protokol zahájí další krok. Delší doby odkapávání snižují přenos.

Typ s jedním krokem, který je výjimkou, je konečný suchý krok čistícího protokolu, kde se nepoužívá žádná reagentie.

Existuje pět typů protokolu. Typ protokolu určuje limity a pořadí použití reagentií.

Dalšími vlastnostmi protokolu jsou metoda výběru reagentie a povinná hodnota přenosu.

#### 6.1.1 Typy protokolu

Zařízení používá pět typů protokolů, každý pro jinou funkci zpracování. Typy protokolů umožňují různé sekvence reagentií a teplotní rozsahy (→ str 165 – 10.5 Tabulky kompatibility reagentií) (→ str 165 – 10.4 Teploty protokolových kroků). Jakmile je protokol vytvořen, nelze změnit jeho typ.

Typy protokolu:

- **Standardní** – konvenční sekvence pro zpracování tkání za použití čistícího roztoku, jako je xylen. Tyto protokoly jsou vhodné pro běžné požadavky na zpracování a mohou zahrnovat kroky odmaštění.
- **Bez xylenu** – protokoly s vysokoteplotními parafínovými kroky a pokročilými technikami pro zpracování tkáně bez konvenčních čistících kroků. Jsou vhodné pro běžné požadavky zpracování.
- **Čistění** – protokoly k čistění retort a společných reagenčních vedení. Po použití parafínu v retortě vždy co nejdříve spusťte čistící protokol. Více informací najdete v Protokoly čistění (→ str 66 – 5.3 Čistící protokoly).
- **Standardní opětovné zpracování** – k obnově nedostatečně zpracované tkáně na zařízení konfigurovaném pro standardní zpracování. Tyto protokoly začínají čistícími reagentiemi před zahájením standardní sekvence zpracování tkáně.



- **Opětovné zpracování bez xylenu** – k obnově nedostatečně zpracované tkáně na zařízení konfigurovaném pro zpracování bez xylenu. Tyto protokoly začínají čisticími reagensy před zahájením sekvence zpracování tkáně bez použití xylenu.

Ikony používané pro jednotlivé typy protokolu viz (→ [str 94 – 6.2.1 Stránka Protocol selection \(výběr protokolu\)](#)).

Mějte na paměti následující body:

- **Volba reagentie bez xylenu** – protokoly bez xylenu používají dvě sady dehydratantů namísto dehydratantu následovaného čisticím roztokem, které se používají ve standardních protokolech.
- **Koše bez xylenu** – pro protokoly bez xylenu vždy používejte koše s pružinami.
- **Přenos při opětovném zpracování** – při běhu protokolů opětovného zpracování dochází k významnému přenosu reagentů po použití čisticích roztoků. Po spuštění protokolu opětovného zpracování byste měli vyměnit první tři procesní reagentie, která se používají po poslední čisticí reagentii.

### 6.1.2 Způsob výběru reagentie

Všechny protokoly používají jednu ze dvou metod výběru reagentů: podle typu nebo stanice. Jakmile je protokol vytvořen, nelze změnit způsob výběru reagentie.

Způsob výběru reagentů v protokolu určuje způsob, jakým systém vybírá reagentní stanice, když je protokol spuštěn. Pomocí metody výběru stanice přesně definujete stanici, která se má použít pro každý krok, aby systém neprováděl žádné volby. Pro výběr typu systém vybere nejlepší z dostupných stanic (→ [str 89 – Pravidla pro výběr stanice](#)). Shrnutí:

- **Volba typu** – systém vybere ze stanic s reagentii typu definovaného pro krok protokolu. Pro výběr se používají názvy (tj. typy) a koncentrace reagentů stanice. Například máte v zařízení dvě lahve s reagentii typu 70% etanol. Pokud první dehydratační krok v protokolu specifikuje 70% etanol, pak bude použita láhev „Ethanol 70%“ s nižší koncentrací.
- **Výběr stanice** – systém používá stanice definované v protokolu. (Obvykle definujete lahve v pořadí: nejprve láhev 1, poté láhev 2, 3 atd.). Stanice jsou definovány podle čísla, takže pro výběr se nepoužívá název reagentie ve stanici (její typ) ani skupina reagentů. Použijte výše uvedený příklad, pokud jsou v zařízení dvě lahve 70% etanolu a první dehydratační krok protokolu specifikuje první ze dvou lahví, tato láhev bude použita bez ohledu na koncentraci reagentie v druhé lahvi.

#### Pravidla pro výběr stanice

Systém používá následující pravidla pro výběr stanic pro protokoly s volbou typu reagentie. „Sekvence“, viz níže, představuje řadu kroků protokolu používajících stejný typ reagentie.

- První krok sekvence používá stanici s nejnižší dostupnou koncentrací.
- Poslední krok sekvence používá stanici s nejvyšší dostupnou koncentrací.
- Mezikroky v sekvenci používají stanici s nejnižší koncentrací, která ještě nebyla použita.
- Tam, kde je použit jeden krok pro konkrétní skupinu nebo typ reagensů, použije se stanice s nejvyšší koncentrací.
- Stanice, které překročily své limity použití (a nejsou uzamčeny), nejsou vybrány, s výjimkou případů, kdy není k dispozici žádná jiná stanice.

### Porovnání způsobu výběru reagensie

Při vytváření protokolů byste se měli rozhodnout, který způsob nejlépe vyhovuje vašim potřebám zpracování a strategii řízení reagensií. Všimněte si, že protokoly bez xylenu používají dehydratanty pro dvě různé funkce.

Výběr typu nabízí tyto výhody: optimální výběr reagensií podle koncentrace, minimální řízení reagensií, efektivní využití reagensií a minimální konflikty v plánování.

Výběr stanice vám dává plnou kontrolu nad výběrem reagensie. Nicméně, jak reagensie degradují, může být nutné změnit uspořádání lahví mezi protokoly, chcete-li zajistit, aby byly použity nejhodnější reagensie. Jedná se o významnou zátěž pro řízení náchylnou k chybám. Způsob výběru stanice rovněž neumožňuje žádnou flexibilitu zařízení při plánování protokolů. Například se zařízení nebude moci zotavit z chyby zpracování způsobené neočekávanou nedostupností reagensií.



#### Upozornění

- Při spouštění protokolů s výběrem stanic vždy před zahájením běhu zkontrolujte koncentraci přiřazených stanic, protože koncentrace nemusí být správně uspořádané, pokud byly spuštěny jiné protokoly.

Vaše rozhodnutí o způsobu výběru reagensií musí být provedeno v kombinaci s rozhodnutím o tom, kolik a jaké typy reagensií používáte, a mezní hodnoty koncentrací, které pro ně mají být nastaveny. Pamatujte, že všechny předdefinované protokoly v systému používají výběr typu, ale s doporučenými konfiguracemi lahví pro minimální počet typů reagensií (→ str 158 – 10.2.2 Seznam předdefinovaných protokolů) (→ str 162 – 10.3 Konfigurace stanic).

### 6.1.3 Předdefinované protokoly

Systém používá pět předdefinovaných protokolů: Biopsy Xylene (Biopsie s xylenem), Overnight Xylene (Noční s xylenem), Biopsy Xylene-free (Biopsie bez xylenu), Overnight Xylene-free (Noční bez xylenu) a Quick Clean (Rychlé čištění). Stejně jako u všech protokolů lze k předdefinovaným protokolům přistupovat zvolením **Administration (správa) > Protocols (protokoly)**.

Předdefinované protokoly jsou určeny pro použití s konfiguracemi lahví (→ str 162 – 10.3 Konfigurace stanic). Společnost Leica Biosystems provedla rozsáhlé testy protokolů a zjistila, že poskytují vynikající výsledky (v kombinaci se správným řízením reagensií a údržbou zařízení). Uživatelé by však měli ověřovat všechny protokoly, včetně předdefinovaných, pro použití v jejich laboratořích, protože různé podmínky mohou dávat různé výsledky.

Předdefinované protokoly lze zkopírovat a kopie upravit podle vašich potřeb. Před úpravou je nutné protokol přejmenovat (→ str 97 – 6.2.3 Vytvoření nových protokolů).

#### 6.1.4 Ověření protokolu

Supervizoři vytvářející nebo upravující protokoly (nebo kopírující předdefinované protokoly) je mohou ověřit v softwaru. To slouží jako znak toho, že protokoly prošly ověřovacími laboratorními testy a lze je použít pro běžné klinické zpracování. Supervizoři mohou také ověřené protokoly zneplatnit.

Protokoly, které byly označeny jako ověřené, mohou spouštět uživatelé na úrovni obsluhy, zatímco neověřené protokoly nikoliv. Neověřené protokoly mohou spustit supervizoři.

Ikony ověřených protokolů mají zaškrtnutí (→ Obr. 58-1) v zeleném kolečku, ikony neověřených protokolů mají křížek (→ Obr. 58-2) v červeném kolečku.



Obr. 58

Nastavte stav ověření protokolu na stránce **Edit protocol (upravit protokol)** poklepnutím na **Validate protocol (ověřit protokol)** (pro ověření neověřeného protokolu) nebo **Invalidate protocol (zneplatnit protokol)** (pro zneplatnění ověřeného protokolu).

#### 6.1.5 Nastavení přenosu

Když je reagensie vypuštěna z retorty, určité množství zůstane v retortě a smíchá se s další reagensií v protokolu. Nastavení přenosu je odhad množství reagensie, které se přenesou z jednoho kroku protokolu do dalšího. Systém řízení reagensií bere v úvahu nastavení přenosu při určování koncentrací reagensií.

Přenesené zbytkové množství reagensie může pocházet z:

- Reagensie ulpělá na stěnách retorty a koších
- Reagensie ulpělá na tkáni nebo infiltrovaná do tkáně
- Reagensie na nosičích malých tkání a infiltrovaná do nich (např. bioptické podložky, bioptické kazety, obaly atd.).

Systém řízení reagensií automaticky vypočítá přenos na stěnách retorty a koších, přičemž bere v úvahu dobu odkapávání.

Přenos na kazetách a tkáních se vypočítá pomocí počtu kazet zadaných uživateli na začátku každého cyklu. Při výpočtu se použije množství přenosu na standardní kazetě. Je zahrnuta i doba odkapávání.

Systém řízení reagensů vypočítá přenos z nosičů malých tkání s použitím vámi nastavené hodnoty přenosu protokolu.

Hodnoty přenosu jsou na stupnici od 0 do 100:

- Nastavení 0 znamená, že nedochází k přenosu přes nosiče malých tkání, jako jsou bioptické podložky, to znamená, že běh obsahuje pouze standardní kazety bez nosičů malých tkání.
- Nastavení 100 znamená přenos odpovídající tomu, že všechny pro tkáně v běhu se používají bioptické podložky. (Bioptické podložky mají maximální přenos ze všech nosičů malých tkání.)

Protože bioptické podložky mohou mít až 10krát větší přenos než standardní kazety, je důležité nastavit ve vašich protokolech skutečně reprezentativní hodnotu přenosu (jako je přesné zadání počtu kazet v každém běhu). Pokud nastavíte příliš vysokou hodnotu přenosu, systém vypočítá nadměrně velkou degradaci reagensů, což znamená, že budete požádáni, abyste provedli výměnu dřívě, než je nutné. Při nastavení příliš nízké hodnoty bude systém považovat reagensie za čistší, než jsou. Budete tak používat reagensie za jejich optimální účinností, což má za následek nízkou kvalitu zpracování.

Hodnoty přenosu mohou nastavit pouze supervizoři. Výchozí hodnota je nastavena na stránce **Processing settings (nastavení zpracování) (Settings (nastavení) > Processing settings (nastavení zpracování))**. Hodnotu přenosu pro konkrétní protokol lze změnit na stránce **Edit Protocol (upravit protokol) (Administration (správa) > Protocols (protokoly) > Edit (upravit))**. Poklepejte na tlačítko **Carryover (přenos)** a zadejte číslo mezi 0 (žádný přenos z nosičů malých tkání) a 100 (maximální přenos z nosičů malých tkání).

#### Postup výpočtu hodnot přenosu

Přenos závisí na typech kazet a dalších použitých nosičů malých tkání: bioptické podložky, papírové nebo tkaninové vložky, mini kazety, bioptické kazety atd. Záleží také na jejich poměru v každém běhu.

Nastavení přenosu je nastavení pro protokol, nikoli pro konkrétní běh, takže musí být nastavena průměrná hodnota přenosu pro běhy, které tento protokol používají.

Následující tabulka ukazuje hodnoty přenosu, které by měly být použity pro kazety a další tkáňové nosiče dodávané společností Leica Biosystems. Hodnoty v tabulce platí, pokud všechny tkáně v běhu používají příslušný typ kazety nebo nosiče.

**Tabulka 6.1: Hodnoty přenosu pro tkáňové nosiče dodávané společností Leica Biosystems**

Výrobky Leica Biosystems	Obecný popis tkáňového nosiče	Hodnota přenosu, pokud se pro 100 % tkání používá nosič
Surgipath ActivFlo Routine I	Standardní kazeta	0
Bioptické podložky Surgipath v Surgipath ActivFlo Routine I	Bioptické podložky ve standardní kazetě	100

Výrobky Leica Biosystems	Obecný popis tkáňového nosiče	Hodnota přenosu, pokud se pro 100 % tkání používá nosič
Mini kazeta ActivFlo v Surgipath ActivFlo Routine I	Mini kazeta ve standardní kazetě	50
Bioptické obaly Surgipath v Surgipath ActivFlo Routine I	Bioptické obaly ve standardní kazetě	20
Surgipath IP ActivFlo Biopsy I McCormick MC-605	Bioptické kazety s velikostí pórů >1 mm	0

### Výpočet vzorku

Předpokládejme, že průměrný běh protokolu používá tkáňové nosiče v následujícím poměru:

- Surgipath ActivFlo Routine I: 40 %
- Bioptické obaly Surgipath v Surgipath ActivFlo Routine I: 60 %

Vynásobte podíl každého nosiče jeho hodnotou ve výše uvedené tabulce a vypočítejte dodatečnou hodnotu přenosu pro daný nosič:

- Surgipath ActivFlo Routine I:  $40 \% \times 0 = 0$
- Bioptické obaly Surgipath v Surgipath ActivFlo Routine I:  $60 \% \times 20 = 12$

Připočtete výsledné hodnoty:

$$0 + 12 = 12$$

Pro protokol zadejte hodnotu přenosu 12.

### Další výrobky

Pro nosiče malých tkání jiné než ty, které jsou uvedeny v tabulce 6.1 (→ str 92 – Tabulka 6.1: Hodnoty přenosu pro tkáňové nosiče dodávané společností Leica Biosystems), doporučujeme začít s přenosem nastaveným na hodnotu 50. Ke zpřesnění této hodnoty použijte svá vlastní pozorování jakosti tkání a reagensů. Smrštění tkáně v bloku a přebytek rozpouštědla v parafínové lázni mohou naznačovat, že máte nastavený příliš nízký přenos.



#### **Výstraha**

#### **Nevhodné nastavení přenosu pro zpracovávané typy vzorků může způsobit poškození vzorku!**

Pro zajištění správného nastavení přenosu:

- Nastavení přenosu viz kapitola 6.1.5 „Nastavení přenosu“.
- Předdefinované a přizpůsobené protokoly (včetně hodnoty přenos) musí být validovány laboratoří podle jejich standardního operačního postupu.



#### **Upozornění**

- Je odpovědností uživatelů ověřit nastavení přenosu ve svých protokolech. Pokud potřebujete pomoc s nastavením správného přenosu, obraťte se na zástupce technické podpory.

### 6.1.6 Soubory protokolů

Protokoly lze exportovat přes USB do databázového souboru s příponou .db. Tento soubor lze zálohovat. Protokoly můžete také odeslat svému servisnímu zástupci pro vyřešení problémů. Zálohovaný soubor protokolu lze importovat do HistoCore PEGASUS.

Pokyny pro export a import souborů s protokoly najdete v File transfer (přenos souborů) (→ [str 137 – Export souborů](#)).

## 6.2 Vytváření, úprava a prohlížení protokolů

Supervizoři mohou vytvářet a upravovat protokoly. To lze provádět na stránce **Protocol selection (výběr protokolu)**. Pracovníci obsluhy nemohou vytvářet ani upravovat protokoly, ale mohou zobrazit podrobnosti protokolu na stránce **Protocol selection (výběr protokolu)**.

### 6.2.1 Stránka Protocol selection (výběr protokolu)

Poklepejte na **Administration (správa) > Protocols (protokoly)** pro otevření stránky **Protocol selection (výběr protokolu)**. Odtud máte přístup ke všem možnostem konfigurace protokolu.

#### Ikony protokolů

Každý protokol je na stránce **Protocol selection (výběr protokolu)** reprezentován volitelnou ikonou. Každá ikona zobrazuje následující podrobnosti protokolu:

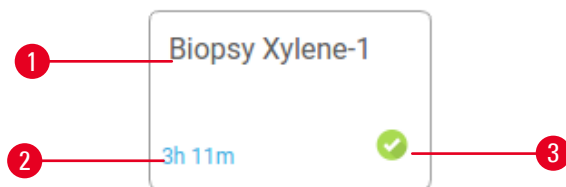

Obr. 59

1. Název protokolu
2. Doba trvání protokolu
3. Stav ověření

### 6.2.2 Úprava protokolů

Úpravu protokolů smí provádět pouze supervizoři. Pro úpravu protokolu otevřete stránku **Protocol selection (výběr protokolu)** (**Administration (správa) > Protocols (protokoly)**), vyberte protokol a potom poklepejte na **Edit (upravit)**. Zobrazí se stránka **Edit Protocol (upravit protokol)**.

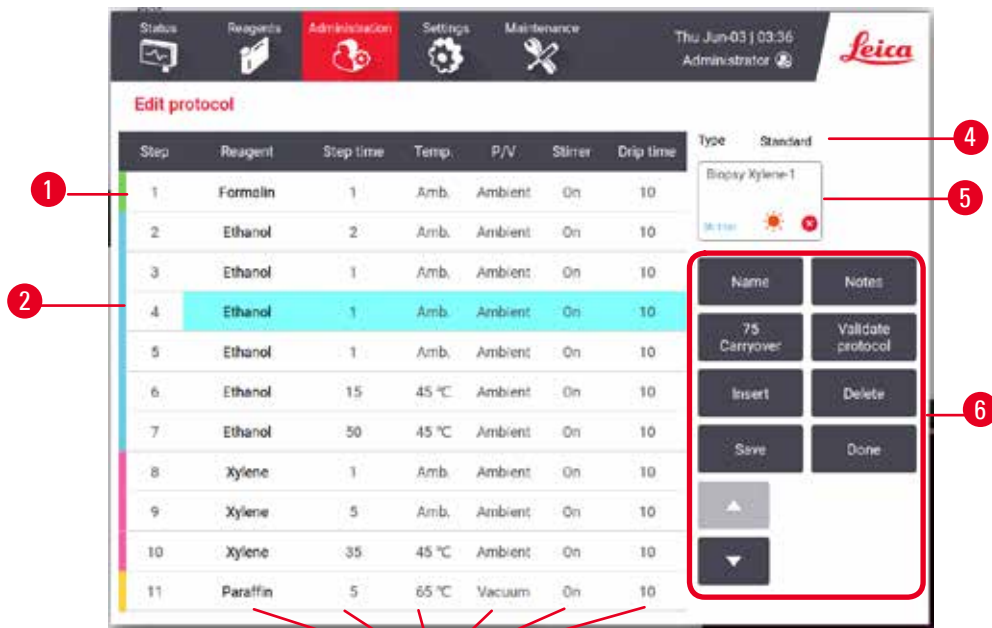

Obr. 60

1. Každý řádek představuje jeden krok protokolu
2. Poklepejte na číslo kroku pro výběr kroku
3. Buňky v tabulce kroků zobrazují nastavení jednotlivých kroků. Klepnutím na buňku otevřete dialogové okno pro změnu nastavení.
4. Typ protokolu (nelze změnit)
5. Ikona protokolu: aktualizuje se podle úprav protokolu
6. Konfigurační tlačítka protokolu

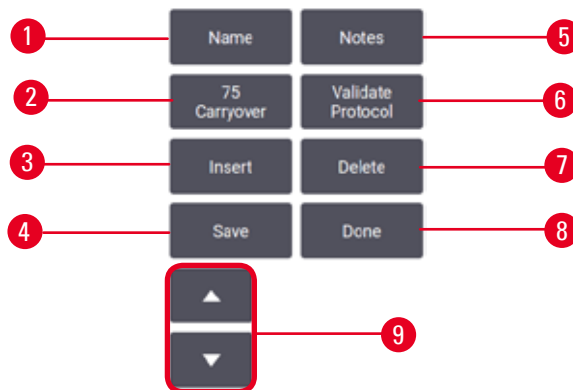

Obr. 61

1. **Name (název)**: změna názvu protokolu
2. **Carryover (přenos)**: nastavení hodnoty přenosu
3. **Insert (vložit)**: vložit krok před vybraný krok
4. **Save (uložit)**: uložit změny protokolu
5. **Notes (poznámky)**: zadání popisu nebo dalších poznámek k protokolu
6. **Validate (ověřit)/Invalidate (zneplatnit)** protokol: nastavení protokolu jako ověřeného nebo neplatného
7. **Delete (smazat)**: odstranění aktuálně vybraného kroku z protokolu
8. **Done (hotovo)**: potvrzení provedených úprav protokolu a návrat na stránku **Protocol selection (výběr protokolu)**
9. Přechod na předchozí/následující řádek

Kroky lze přidávat nebo odebírat a podrobnosti o krocích (jako je čas kroku, teplota atd.) lze měnit. Rovněž lze měnit název protokolu, poznámky, nastavení přenosu a stav ověření. Nemůžete však změnit typ protokolu nebo způsob výběru reagentie, ani nemůžete odstranit suchý krok z protokolu čištění.

Standardně není upravený protokol považován za ověřený. Uživatelé jej budou muset před klinickým použitím ověřit. Po ověření se může supervizor vrátit na stránku **Edit protocol (upravit protokol)** a poklepejte na tlačítko **Validate protocol (ověřit protokol)**. Protokol se poté zpřístupní obsluze.

### Výběr reagentií

Reagentii můžete změnit poklepaním na aktuální reagentii ve sloupci **Reagent (reagencie)** na stránce **Edit protocol (upravit protokol)**. Dialogové okno, které se zobrazí, závisí na způsobu výběru reagentií.

Jsou zobrazeny pouze reagentie, které jsou kompatibilní s předchozím krokem protokolu (pro protokoly na základě typu). U protokolů založených na stanici můžete skrýt stanice, které již byly vybrány. Pokud zvolíte nekompatibilní nebo skrytou reagentii, bude přidána do tabulky protokolu s hvězdičkou, což znamená, že není povolena. Protokol nelze načíst ani spustit.

### Výběr typu reagentie

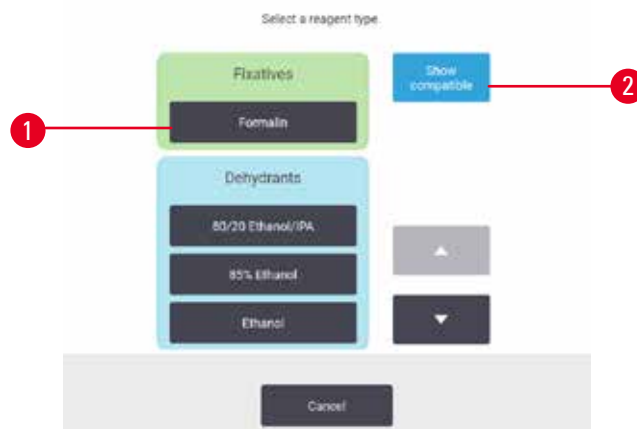

Obr. 62

1. Typ reagentie
2. **Show compatible (zobrazit kompatibilní)/Show all (zobrazit všechny)**: zobrazit pouze kompatibilní skupiny / zobrazit všechny skupiny reagentií

Pokud je protokol založen na typech reagentií, jsou reagentie nakonfigurované pro zařízení seskupeny podle typu. Můžete zvolit konkrétní typ.



Volba reagentie stanice

Obr. 63

1. **Show compatible (zobrazit kompatibilní)/Show all (zobrazit všechny):** zobrazit pouze kompatibilní stanice jako dostupné / zobrazit nekompatibilní stanice jako dostupné
2. **Hide used (skrýt použité):** skrýt stanice, které již byly vybrány jako nedostupné

Pokud je protokol založen na stanicích, uvidíte všechny stanice nakonfigurované pro zařízení. Láhve, z nichž lze vybírat, jsou nakresleny ve 3D s víky a držadly. Láhve, které nejsou k dispozici, protože již byly použity nebo jsou nekompatibilní, jsou šedé. Parafínové stanice jsou podobně nakresleny jako zvýrazněné (dostupné) nebo šedé (nedostupné) ikony. Vyberte konkrétní stanice pro váš protokol.

Smazání protokolu

Protokol smí smazat pouze supervizoři.

Chcete-li smazat protokol, vyberte jeho ikonu na stránce **Protocol selection (výběr protokolu)** a poklepejte na **Delete (smazat)**.

Předdefinované protokoly nelze smazat. Ostatní protokoly nelze obnovit, pokud jste si nevytvořili kopie na externím zařízení. Poté můžete protokol importovat pomocí funkcí přenosu souborů.

**6.2.3 Vytvoření nových protokolů**

Nové protokoly smí vytvářet pouze supervizoři.

Nové protokoly můžete vytvořit od začátku nebo zkopírovat a upravit existující protokol (předdefinovaný nebo jiný). Ujistěte se, že jste při spuštění vybrali správný typ protokolu a způsob výběru reagentie (nebo zkopírujte protokol se správným typem a způsobem výběru reagentie), protože tato nastavení nelze po zahájení konfigurace nového protokolu změnit.

**Výstraha**

Uživatelsky definované protokoly nejsou ověřeny.

**Poškození vzorku**

- Předdefinované a přizpůsobené protokoly musí být ověřeny uživatelem před spuštěním protokolu, tj. zpracováním tkáně pacienta pro účely diagnostiky, podle místních nebo regionálních požadavků na akreditaci.

Vytvoření nového protokolu od začátku

1. Otevřete stránku **Protocol selection (Výběr protokolu) (Administration (správa) > Protocols (protokoly))** a poklepejte na **New (nový)**.
2. Zvolte typ protokolu (→ str 88 – 6.1.1 Typy protokolu).
3. Zadejte název protokolu.
4. Vyberte způsob výběru reagensie (→ str 89 – 6.1.2 Způsob výběru reagensie). Série dialogových oken vás nyní provede vytvořením prvního kroku.
5. Poklepáním na další řádek v tabulce protokolu přidáte druhý krok. Budete vyzváni k zadání reagensie a času kroku. Ostatní vlastnosti kroku (tlak, míchadlo atd.) jsou přeneseny z předchozího kroku. Poklepáním na příslušnou buňku změníte kteroukoli z těchto hodnot.
  - » Po formalínovém kroku použijte etanolovou řadu. Při použití 100% etanolu hned po formalínovém kroku hrozí riziko vysolení. Čistící protokoly automaticky obsahují závěrečný suchý krok. Tento krok nelze upravit.
6. Podle potřeby přidejte další kroky.
7. Případně poklepejte na tlačítko **Name (název)** pro úpravu názvu vašeho protokolu.
8. Chcete-li přidat k protokolu nějakou informaci, můžete klepnout na tlačítko **Notes (poznámky)**.
9. Poklepejte na tlačítko **Carryover (přenos)** a nastavte hodnotu přenosu (→ str 91 – 6.1.5 **Nastavení přenosu**).
10. Protokol uložíte klepnutím na tlačítko **Save (uložit)**.
11. K ukončení pak klepněte na tlačítko **Done (hotovo)**.
12. Zobrazí se okno s upozorněním na všechny akce, které jsou vyžadovány nebo doporučeny před použitím protokolu (→ Obr. 64). Vždy je uvedeno varování, že protokol není ověřen pro použití. Standardně není nově vytvořený protokol považován za ověřený. Vaše laboratoř jej bude muset před klinickým použitím ověřit. Když je protokol validovaný, může si supervizor otevřít obrazovku **Edit Protocol (upravit protokol)** a klepnout na tlačítko **Validate protocol (ověřit protokol)**. Protokol se poté zpřístupní obsluze (za předpokladu, že byly vyřešeny veškeré další chyby uvedené v okně).



Obr. 64

- ✓ Váš nový protokol se nyní objeví v seznamu pro výběr protokolu.

Postup vytvoření nového protokolu čištění najdete v Protokolech čištění (→ str 66 – 5.3 Čistící protokoly).

#### Kopírování protokolů

Supervizoři mohou zkopírovat jakýkoli protokol zobrazený na stránce **Protocol selection (výběr protokolu)** a na jeho základě vytvořit protokol nový.

1. Poklepejte na **Administration (správa) > Protocols (protokoly)** a na stránce **Protocol selection (výběr protokolu)** buďto:
  - A. vyberte protokol, který má být zkopírován, a klepněte na **Copy (kopírovat)**, nebo
  - B. klepněte na ikonu **New (nový) > Pre-defined (předdefinovaný)** a vyberte předdefinovaný protokol ke zkopírování.
2. Zadejte nový název vašeho protokolu.
3. Zobrazí se varování, že nový protokol ještě není ověřený pro použití. Klepněte na **OK** pro zavření výstrahy. Otevře se stránka **Edit protocol (upravit protokol)** s podrobnými informacemi o kopírovaném protokolu.
4. Upravte protokol (→ str 94 – 6.2.2 Úprava protokolů). U protokolu čištění nelze upravit závěrečný suchý krok.
5. Protokol uložíte klepnutím na tlačítko **Save (uložit)**.
6. K ukončení pak klepněte na tlačítko **Done (hotovo)**.
7. Zobrazí se okno (→ Obr. 64) s upozorněním na všechny akce, které jsou vyžadovány nebo doporučeny před použitím protokolu. Vždy je uvedeno varování, že protokol není ověřen pro použití. Standardně není nově vytvořený protokol považován za ověřený. Vaše laboratoř jej bude muset před klinickým použitím ověřit. Když je protokol validovaný, může si supervizor otevřít obrazovku **Edit protocol (upravit protokol)** a klepnout na tlačítko **Validate protocol (ověřit protokol)**. Protokol se poté zpřístupní obsluze (za předpokladu, že byly vyřešeny veškeré další chyby uvedené v okně).

- ✓ Váš nový protokol se nyní objeví v seznamu pro výběr protokolu.

**6.2.4 Zobrazení protokolů**

Uživatelé na úrovni obsluhy nemohou vytvářet ani upravovat protokoly. Mohou však zobrazit podrobnosti protokolu (včetně podrobností o kroku, poznámek, data a času, kdy byl protokol naposledy upraven).

1. Poklepejte na **Administration (správa) > Protocols (protokoly)**.
2. Jednou klepněte na protokol, který chcete zobrazit.
3. Poklepejte na **View (zobrazit)**.

## 7. Nastavení reagentie

### 7.1 Přehled

Použití správné reagentie ve správný čas a ve správné koncentraci je nanejvýš důležité pro vysoce kvalitní zpracování tkání. Zařízení má pokročilý systém řízení reagentie (Reagent Management System – RMS), který pomáhá zajistit trvale vysoce kvalitní zpracování a zároveň vám poskytuje flexibilitu pracovního procesu.

#### 7.1.1 Skupiny, typy reagentie a reagentní stanice

Systém řídí reagentie podle skupin, typů a stanic.

##### Skupiny

Skupiny určují funkci reagentie. Například skupina fixačních reagentie zahrnuje všechny reagentie, které lze použít jako fixační roztok.

Existuje 10 výrobcem definovaných skupin. Každá skupina má barevný kód, který se konzistentně používá v softwaru, na etiketách a uzávěrech lahví. Níže uvedená tabulka obsahuje skupiny, funkce a barvy.

**Tabulka 7.1: Skupiny reagentie a barevné značení**

Skupina	Funkce	Barva
Fixační roztoky	Konzervace tkání	Zelená
Dehydratanty	Odstranění vody z tkání	Modrá
IPA	Odstranění vody z tkání	Světle nachová
Odmaštění	Odstranění tuku z tkání	Žlutá
Po odmaštění	Dehydratant používaný po kroku odmaštění	Nachová
Čisticí roztoky	Odstranění dehydratantů z tkání	Růžová
Parafín	Prostředek pro zalévání tkání	Oranžová
Procesní voda	Odstranění fixačních roztoků z tkání	Modrá obloha
Čisticí rozpouštědlo	První čisticí reagentie	Světle růžová
Čisticí etanol	Druhá čisticí reagentie	Světle modrá

Reagentie je považována za kompatibilní v běhu protokolu na základě její skupiny (→ [str 109 – 7.1.6 Kompatibilita reagentie](#)).

##### Typy

Typy reagentie jsou specifické reagentie v každé skupině, například formalín, xylen, Waxsol. Kromě chemického složení mohou definice typu reagentie zahrnovat i koncentraci. Například „70% etanol“ a „80% etanol“ jsou typy reagentie (definované v tomto systému).

Typ reagencie má následující vlastnosti:

- Jedinečný název
- Výchozí koncentrace: koncentrace reagencie v čerstvém stavu.
- Mezní hodnoty čistoty: aby byla zajištěna výměna degradované reagencie (→ [str 104 – 7.1.3 Mezní hodnoty](#)).
- Teplotní limity: používají se k zajištění kvality zpracování a bezpečného používání reagencie (→ [str 104 – 7.1.3 Mezní hodnoty](#)).

System obsahuje řadu předdefinovaných typů reagencí. Ty jsou vhodné pro většinu laboratoří. V případě potřeby si ovšem můžete vytvořit vlastní typy reagencí. Poglepejte na **Reagents (reagencie) > Reagent types (typy reagencí)** pro definování a úpravu typů reagencí (→ [str 109 – 7.2 Řízení typů reagencí](#)).



### Upozornění

- Názvy typů reagencí neovlivňují jejich koncentraci. Například při přiřazování typu reagencie s názvem „Etanol 70%“ ke stanici bude počáteční hodnota koncentrace výchozí hodnotou typu (pravděpodobně 70 %), ale počáteční koncentraci můžete nastavit na jakoukoliv hodnotu mezi 0 a 100 %.

### Stanice

System má 21 reagenčních stanic: 17 lahví s reagenциemi a 4 parafínové lázně.

Každá stanice má tyto vlastnosti:

- Typ reagencie, kterou stanice obsahuje
- Koncentrace reagencie ve stanici vypočtená systémem řízení reagencí
- Historie používání stanice, zejména:
  - A. Počet kazet zpracovaných s použitím reagencie ve stanici
  - B. Počet běhů (tj. cyklů) zpracovaných s použitím reagencie ve stanici
  - C. Počet dnů, po které je reagencie ve stanici
- Stav stanice, zejména:
  - A. **Dry (suchá)**: stanice byla zcela vyprázdněna a zůstalo jen malé zbytkové množství. Může být naplněna jakoukoliv kompatibilní reagenциí.
  - B. **Empty (prázdná)**: reagencie byla odstraněna ze stanice pro naplnění retorty. Reagencie přesahující množství potřebné k naplnění retorty zůstává ve stanici.
  - C. **In use (používaná)**: přenos reagencie probíhá nebo byl přerušen.
  - D. **Full (plná)**: stanice obsahuje dostatek reagencie pro naplnění retorty.
  - E. **Not molten (neroztavená)**: pouze pro parafínové komory, stav, který se nastaví při přidávání tuhého parafínu (→ [str 125 – 7.4.5 Výměna parafínu](#)).
- Pouze u parafínových lázní, aktuální teplota parafínové lázně.

Přejděte na **Reagents (reagencie) > Stations (stanice)** pro definování reagenčních stanic a sledování jejich historie a koncentrace (→ [str 114 – 7.3 Řízení reagenčních stanic](#)).

### 7.1.2 Řízení koncentrace

Vysoce kvalitní zpracování tkání, které systém poskytuje, je z velké části dáno přesným sledováním koncentrace reagencií v každé stanici.

#### Koncentrace v systému

Koncentrace je podíl reagencie, která patří do skupiny, do které je reagencie přiřazena. Následující příklady ukazují, jak se koncentrace určuje.

- Dehydratant, který se skládá z 80 % etanolu (dehydratant) a 20 % vody (není dehydratant), má koncentraci 80 %.
- Dehydratant, který se skládá z 80 % etanolu (dehydratant) a 20 % IPA (rovněž dehydratant), má koncentraci 100 %.
- Absolutní etanol (100% dehydratant) kontaminovaný přenosem z absolutního IMS (100% dehydratant) má koncentraci 100 %, protože jak původní reagencie, tak kontaminant jsou dehydratanty.
- Nový xylen (100% čisticí prostředek) kontaminovaný přenosem z absolutního etanolu (100% dehydratant) má sníženou koncentraci – obvykle kolem 94 % po jednom cyklu – protože se bude skládat z 94 % xylenu (čisticí prostředek) a 6 % etanolu (není čisticí prostředek).

Reagencie, která je použita na začátku v sekvenci stejné skupiny, bude mít rychlý pokles koncentrace, protože většina kontaminace, které bude vystavena, bude z předchozí skupiny. Reagencie, která je použita dále v sekvenci stejné skupiny, bude mít pomalejší pokles koncentrace, protože většina kontaminace, které bude vystavena, bude ze stejné skupiny.

#### Řízení koncentrací

Software používá koncentrace reagencií k výběru stanic, když jsou spuštěny protokoly (pokud protokol nepoužívá volbu stanice-reagencie). Vybere stanici s nejnižší prahovou koncentrací skupiny nebo typu reagencií pro první krok používající tuto skupinu nebo typ, poté stanice s rostoucí koncentrací pro následující kroky. Nejvyšší koncentraci reagencie vždy používá pro poslední krok před přechodem na jinou skupinu nebo typ reagencie. Software také používá informace o koncentraci (mimo jiné faktory), aby vás vyzval k výměně reagencií, které překročily mezní hodnoty čistoty.

Pro kvalitní zpracování a efektivní využití reagencií je velmi důležité, aby informace o koncentraci, které software používá, byly přesné. Software automaticky sleduje koncentraci reagencie v každé stanici a aktualizuje hodnoty po každém běhu. Má-li být zajištěna efektivita, musíte zadat přesné informace, se kterými bude pracovat. Měli byste například nastavit realistické hodnoty přenosu protokolu a zadat správný počet kazet v každém běhu. Při každé výměně reagencií byste měli také přesně aktualizovat software.

Ve výchozím nastavení software přiděluje koncentrace „výpočtem“. Tato metoda používá k výpočtu koncentrace v každé stanici počet zpracovaných kazet, nastavení přenosu a zapojené skupiny reagencií.

Pro trvale vysokou kvalitu zpracování vždy vyměňte reagentie, jakmile jste k tomu vyzváni – za čerstvé reagentie s výchozí koncentrací. Pokud vyjmete láhev ze zařízení, při vracení vždy zkontrolujte, zda jste zadali správné informace o reagentii v láhvi. Supervizoři mohou ručně měnit hodnoty koncentrace stanice na stránce **Reagent > Stations (reagentie > stanice)**, pokud jsou přesvědčeni, že hodnota na stránce není správná. Pokud takovou změnu provádíte, vždy koncentraci ověřte nezávisle.

### 7.1.3 Mezní hodnoty

Každá reagentie má řadu mezních hodnot. Ty jsou stanoveny tak, aby zajistily vysokou kvalitu zpracování a bezpečnost uživatele. Supervizoři mohou konfigurovat prahové hodnoty tak, že přejdou na **Reagents > Reagent types (reagentie > typy reagentií)**.

Výchozí mezní hodnoty pro předdefinované typy reagentií by měly být vhodné pro většinu laboratoří, ale některým laboratořím mohou lépe vyhovovat upravená nastavení. Před změnou nastavení mezní hodnoty se obraťte na zákaznickou podporu a požádejte o radu. Jakékoli změny mezní hodnoty ověřte pomocí postupů používaných ve vaší laboratoři.

Mezní hodnoty spadají do dvou kategorií:

- Mezní hodnoty čistoty: tyto stanovují limity použití pro reagentie podle jejich čistoty
- Teplotní limity: tyto nastavují limity pro teplotu retorty.

#### Mezní hodnoty čistoty

Systém používá mezní hodnoty čistoty k omezení použití reagentie, která je stále více kontaminována reagentií přenášenou z jiných skupin.

Když se mezní hodnota blíží nebo je překročena, software vás upozorní, že je třeba reagentii vyměnit. S výchozím nastavením můžete po takovém upozornění použít stanici s reagentií mimo mezní hodnotu pro jeden další běh. Poté je stanice zablokována (to znamená, že ji nelze používat, dokud není doplněna čerstvá reagentie).

Čistota reagentie se kontroluje použitím jedné nebo více z následujících čtyř metod:

- Koncentrace reagentie
- Počet kazet zpracovaných s použitím reagentie
- Počet běhů zpracování, pro které byla reagentie použita
- Počet dnů, po který se reagentie nachází v zařízení.

Ve výchozím nastavení jsou všechny tyto metody dostupné pro konfiguraci pro jednotlivé typy reagentií (provádí se na stránce **Reagent types (typy reagentií)**). Část **Reagent threshold check (kontrola mezní hodnoty reagentie)** stránky **Settings (nastavení) > Processing settings (nastavení zpracování)** zobrazuje metody dostupné pro váš systém (→ [Obr. 65](#)).



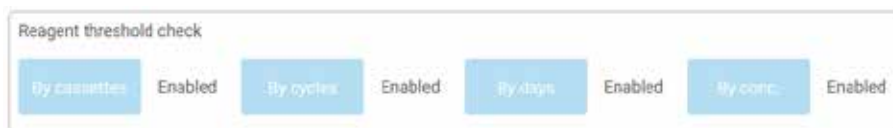

Obr. 65

Tato nastavení metod kontroly mohou změnit pouze zástupci zákaznické podpory.

Metody kontroly jsou navrženy tak, aby monitorovaly tři meze čistoty:

- reagencie se blíží limitu pro výměnu,
- reagencie dosáhla limitu pro výměnu,
- konečná mez reagencie.

Ty jsou vysvětleny níže.

#### Reagencie se blíží limitu pro výměnu

Stanice s reagenciemi, které se blíží k limitu pro výměnu, jsou na stránce **Status (stav)** označeny varovným symbolem. Pokud klepnete na varovný symbol, nad lahví se objeví zpráva specifická pro danou láhev, která vás varuje, abyste si dopředu připravili reagencii.

#### Prahové hodnoty pro výměnu reagencií

Stanice s reagenciemi, které dosáhly prahové hodnoty pro výměnu, mají na stránce **Status (stav)** šrafovanou ikonu.

Systém nepoužívá stanice, které překročily prahovou hodnotu pro výměnu, s výjimkou případů, kdy nejsou k dispozici žádné jiné stanice. Pokud nejsou k dispozici žádné další stanice, budou stanice, které překročily prahovou hodnotu pro výměnu, použity pro jeden běh a poté budou zablokovány. Blokované stanice nelze vůbec používat, dokud není reagencie vyměněna. Systém vám nedovolí načíst protokoly, které vyžadují blokovanou stanici.

#### Konečné prahové hodnoty reagencií

Konečné prahové hodnoty reagencií nastavují limity pro čistotu reagencie, která bude bezprostředně předcházet změně na jinou skupinu reagencií (nebo typ, u protokolů konfigurovaných podle typu) v běhu protokolu.

Konečné prahové hodnoty reagencií jsou nastaveny výše než prahové hodnoty pro výměnu. To zajišťuje minimální kontaminaci od předchozí skupiny reagencií do následující skupiny reagencií.

Když typ nebo skupina reagencií překročí svou mez konečné reagencie (to znamená, že žádná láhev v tomto typu nebo skupině není na nebo nad mezí konečné reagencie), zobrazí se u nejméně čisté lahve v tomto typu nebo skupině varovný symbol v oranžovém kosočtverci. Kromě toho se nad lahví zobrazí hlášení.

Po zavření můžete hlášení znovu zobrazit klepnutím na varovný symbol na ikoně láhve.

Když spustíte další běh, objeví se hlášení informující, že toto je poslední možný běh bez výměny reagencie, která je pod svou konečnou mezní hodnotou:

Poklepejte na **OK** pro pokračování běhu. Na ikoně láhve na stránce **Status (stav)** se zobrazí varovný symbol v červeném trojúhelníku.

Pokud klepnete na varovný symbol, nad lahví se objeví zpráva specifická pro danou láhev.

Pokud se pokusíte spustit další protokol, který používá tento typ reagencie, zobrazí se hlášení upozorňující na to, že další běhy nejsou možné, dokud nedojde k výměně reagencie.

Občas můžete vidět šrafovanou láhev s varovným symbolem v oranžovém kosočtverci. K tomu dochází, když bylo dosaženo konečné meze i meze pro výměnu, takže láhev, kterou je třeba vyměnit, je nejméně čistá (konečná mez výměny) a pod limitem pro výměnu reagencie.

Upozornění: Když se zobrazí varování, že reagencie překročila konečnou mezní hodnotu, vyměňte láhev s nejnižší čistotou příslušného typu reagencie. Láhev, která překročila konečnou mez reagencie a aktivovala varování, bude stále obsahovat reagencii s relativně vysokou koncentrací. Bude stále přijatelná pro kroky v sekvenci protokolu před posledním krokem, takže je neefektivní ji měnit.

### Teplotní limity

Pro každý typ reagencie existují tři teplotní limity:

- **Ambient (okolní)** – nejvyšší přípustná teplota pro reagencii v retortě při okolním tlaku (a přetlaku) (na základě bodu varu reagencie)
- **Vacuum (podtlak)** – nejvyšší přípustná teplota pro reagencii v retortě, která je vyčerpaná (na základě bodu varu reagencie)
- **Safe (bezpečná)** – nejvyšší teplota, při které je bezpečné otevřít retortu obsahující reagencii.

Nebudete moci vytvářet protokoly, které vystavují reagencie podmínkám, které překračují jejich mezní hodnoty okolní nebo podtlakové teploty. Dále vás software upozorní, je-li nutné otevřít retortu a retorta obsahuje reagencii nad bezpečnou mezní teplotou.

**Výstraha**

Nesprávně nastavený teplotní práh reagencie nad bodem varu.

**Zranění osob / poškození vzorku / kontaminace prostředí v důsledku nadměrného množství výparů vznikajících během zpracování.**

- Při rozhodování o změně teplotního limitu reagencie buďte extrémně opatrní. Zvýšené prahové hodnoty mohou vést k varu reagencií. Vařící reagencie uvolňují velké množství výparů, které mohou přetížit vnitřní filtr s aktivním uhlím nebo (pokud je namontován) vnější odtahový systém. Vařící reagencie rovněž mohou způsobit nadměrný tlak v přístroji, zvýšenou kontaminaci nebo rozlítí reagencií. Bod varu reagencie je nižší v retortě pracující při podtlaku nebo při cyklování tlak/podtlak.
- Nikdy nespouštějte zařízení bez aktivního uhlíkového filtru nebo externího odtahového systému. I když je přístroj připojen k externímu odtahovému zařízení, musí být používán i dodaný filtr s aktivním uhlím.

**7.1.4 Doporučené reagencie****Výstraha**

Používání jiných než doporučených reagencií

**Zranění osob – Některé toxické / hořlavé reagencie mohou způsobit požár nebo explozi.**

**Zpožděná diagnostika – Součásti přístroje mohou být poškozeny korozivními reagenciemi.**

- Ve spojení s přístrojem používejte pouze reagencie dle doporučení níže.
- Nepoužívejte fixační roztoky obsahující kyselinu pikrovou, protože kyselina pikrová je v suchém stavu výbušná.
- Nepoužívejte reagencie obsahující korozivní chemikálie, jako jsou soli rtuti, kyselina pikrová, kyselina dusičná a kyselina chlorovodíková.
- Nepoužívejte aceton nebo jiné ketony. Ty poškozují ventily zařízení.

I když je každá laboratoř zodpovědná za vlastní výběr reagencií a parafínu, použití jiných reagencií než reagencií doporučených pro tento systém může vést k nekvalitnímu zpracování nebo ke snížení spolehlivosti zařízení. Dodržení následujících pokynů zajistí špičkové zpracování tkáně.

Použití alternativních reagencií musí být ověřeno vaší laboratoří podle místních nebo regionálních akreditačních požadavků.

Pro dosahování optimálních výsledků je nutná adekvátní fixace vzorků tkáně. To je nutné provést před vložením vzorků do systému nebo začlenit do fixačních kroků protokolu.

Následující reagensie byly ověřeny pro použití se systémem.

### Fixační roztoky

- 10% formalín (pufrovaný i nepufrovaný)
- Formalín + etanol (70% etanol a 30% formalín)

### Dehydratace

- 100% etanol
- Etanol reagenční čistoty doporučený pro histologické použití
- Etanol zředěný vodou (deionizovaný nebo destilovaný)
- 99% etanol (denaturovaný)
- 99% isopropanol (používá se také jako intermédium)
- Isopropanol ředěný vodou
- < 50% metanol

### Čištění

- Alifatické uhlovodíky (doporučeno pro histologické použití)
- Isopropanol
- D-limonen (doporučený pro histologické použití)
- ParaLast™
- Sub-X
- Toluén
- Xylen

### Infiltrace

- Parafínové pelety nebo roztavený parafín pro histologické použití při teplotě tání 56 až 58 °C
- Infiltrující parafíny Surgipath
- Parafín Surgipath s vysokou teplotou tání 60 °C

### Čisticí reagensie

- Etanol
- Etanol reagenční čistoty pro histologické použití
- Etanol reagenční čistoty pro histologické použití
- Isopropanol
- Limonen
- SubX
- Toluén
- Xylen
- Waxsol
- Voda (destilovaná nebo deionizovaná)

### 7.1.5 Nedoporučené reagencie

Následující reagencie nejsou doporučeny pro použití se systémem. Jejich použití může způsobit poškození zařízení nebo tkáně.

- Aceton
- Chloroform
- Fixační roztoky obsahující kyselinu pikrovou
- Histologické parafíny obsahující dimetylsulfoxid (DMSO), například Paraplast Plus®
- Chlorid zinečnatý

### 7.1.6 Kompatibilita reagentů

Zpracování tkání vyžaduje použití nekompatibilních reagentů. Software zajišťuje, že se smíchají pouze kompatibilní reagenty. Ke smíchání reagentů obvykle dochází, když reagent vstupuje do retorty ve stavu Empty (prázdná) (to znamená, že obsahuje zbytková množství předchozí reagenty). To může nastat jako součást protokolu, během ručních operací nebo během vzdálených postupů a postupů plnění / vypouštění.

Nemůžete spustit protokol, pokud je první reagent nekompatibilní se zbytkovým množstvím v retortě. Můžete ovšem načíst protokol s nekompatibilním prvním krokem a poté jej upravit tak, aby byla první použitá reagenty kompatibilní se zbytkovým množstvím v retortě ([→ str 80 – 5.5.2 Změna počátečního kroku pro jeden běh](#)).

Software také zabrání smíchání nekompatibilních reagentů při vzdáleném plnění/vypouštění.

Kompatibilita reagentů se liší v závislosti na prováděné akci nebo protokolu. Použijte tabulky reagentů ([→ str 165 – 10.5 Tabulky kompatibility reagentů](#)) ke kontrole kompatibility reagentů před vytvořením protokolů, prováděním ručních operací nebo zahájením postupů dálkového plnění/vypouštění.

## 7.2 Řízení typů reagentů

Software používá dva seznamy typů reagentů: aktivní seznam (což jsou reagenty, které používáte) a pasivní seznam (což jsou všechny ostatní typy reagentů nakonfigurované v systému). Supervizoři mohou upravovat výchozí koncentrace, mezní hodnoty čistoty a teplotní limity pro aktivní reagenty ([→ str 104 – 7.1.3 Mezní hodnoty](#)). Mohou rovněž přesouvat reagenty mezi aktivním seznamem a pasivním seznamem a vytvářet nové typy reagentů. Obsluha může zobrazit pouze aktivní seznam.

## 7.2.1 Předdefinované reagencie

V systému je předdefinováno několik typů reagencí. Vlastnosti těchto typů reagencí můžete upravovat, ale nelze je odstranit. Používání předdefinovaných typů není požadováno, můžete je ponechat v pasivním seznamu.

Pokud změníte vlastnosti předdefinovaného typu reagencie, nemůžete je pomocí softwaru automaticky vrátit na původní hodnoty.

## 7.2.2 Úprava aktivních typů reagencí

Na stránce **Reagent types (typy reagencí)** (**Reagents (reagencie)** > **Reagent types (typy reagencí)**) můžete zobrazit a upravit seznam aktivních typů reagencí. Z této stránky máte také přístup k dalším možnostem řízení typů reagencí.

Po otevření stránky uvidíte seznam aktivních typů reagencí. Tyto typy reagencí lze nastavit pro reagenční stanice. Existují dvě zobrazení aktivního seznamu: jedno pro mezní hodnoty čistoty a druhé pro teplotní limity. (V obou zobrazeních jsou uvedeny výchozí koncentrace.) Zobrazení změníte tlačítky **Change thresholds (změna limitů)** (→ Obr. 66), **Final thresholds (konečné limity)** (→ Obr. 67) a **Temperature thresholds (teplotní limity)** (→ Obr. 68).

Type	Conc.	Conc.	Cassettes	Cycles	Days
Formalin	100.0%	98.0%	N/A	N/A	N/A
80/20 Ethanol/IPA	100.0%	81.0%	N/A	N/A	N/A
85% Ethanol	85.0%	80.0%	N/A	N/A	N/A
Ethanol	100.0%	51.0%	N/A	N/A	N/A
Xylene	100.0%	68.0%	N/A	N/A	N/A
IPA	100.0%	90.0%	N/A	N/A	N/A
Paraffin	100.0%	80.0%	N/A	N/A	N/A
Cleaning Xylene	100.0%	N/A	N/A	10	N/A
Cleaning Ethanol	100.0%	N/A	N/A	10	N/A

Obr. 66

1. Zvolený typ reagencie
2. Seznam aktivních typů reagencí
3. Výchozí hodnoty a koncentrace
4. Prahové hodnoty pro výměnu reagencí
5. Tlačítko **Change thresholds (změna limitů)**
6. Tlačítko **Final thresholds (konečné limity)**
7. Tlačítko **Temperature thresholds (teplotní limity)**
8. Tlačítko **Add reagent (přidat reagencii)**: přidání pasivní reagencie na aktivní seznam
9. Tlačítko **Remove reagent (odebrat reagencii)**: přesunutí zvolené reagencie z aktivního na pasivní list

Reagent types		Defaults		Reagent final thresholds		
Type	Conc.	Conc.	Cassettes	Cycles	Days	
Formalin	100.0%	N/A	N/A	N/A	N/A	Change thresholds
80/20 Ethanol/IPA	100.0%	N/A	N/A	N/A	N/A	Final thresholds
85% Ethanol	85.0%	N/A	N/A	N/A	N/A	Temperature thresholds
Ethanol	100.0%	98.0%	N/A	N/A	N/A	Add reagent
Xylene	100.0%	95.0%	N/A	N/A	N/A	Remove reagent
IPA	100.0%	95.0%	N/A	N/A	N/A	
Paraffin	100.0%	95.0%	N/A	N/A	N/A	
Cleaning Xylene	100.0%	N/A	N/A	N/A	N/A	
Cleaning Ethanol	100.0%	N/A	N/A	N/A	N/A	

Obr. 67

- |   |  |
|---|--|
| <ol style="list-style-type: none"> <li>1. Zvolený typ reagensie</li> <li>2. Seznam aktivních typů reagensí</li> </ol> | <ol style="list-style-type: none"> <li>3. Výchozí hodnoty a koncentrace</li> <li>4. Konečné meze reagensí</li> </ol> |
|---|--|

Reagent types		Defaults		Max temperatures		
Type	Conc.	Ambient	Vacuum	Safe		
Formalin	100.0%	60 °C	60 °C	45 °C	Change thresholds	
80/20 Ethanol/IPA	100.0%	78 °C	51 °C	45 °C	Final thresholds	
85% Ethanol	85.0%	87 °C	55 °C	45 °C	Temperature thresholds	
Ethanol	100.0%	78 °C	51 °C	45 °C	Add reagent	
Xylene	100.0%	138 °C	99 °C	45 °C	Remove reagent	
IPA	100.0%	82 °C	55 °C	45 °C		
Paraffin	100.0%	100 °C	100 °C	77 °C		
Cleaning Xylene	100.0%	138 °C	99 °C	45 °C		
Cleaning Ethanol	100.0%	78 °C	51 °C	45 °C		

Obr. 68

- |   |   |
|---|---|
| <ol style="list-style-type: none"> <li>1. Zvolený typ reagensie</li> <li>2. Seznam aktivních typů reagensí</li> </ol> | <ol style="list-style-type: none"> <li>3. Výchozí hodnoty a koncentrace</li> <li>4. Teplotní limity reagensí</li> </ol> |
|---|---|

Supervizoři mohou upravovat výchozí koncentrace, konečné limity a teplotní limity pro aktivní typy reagencí.

Atributy typu upravíte klepnutím na příslušnou buňku tabulky a zadáním požadované hodnoty pomocí klávesnice na obrazovce. Atributy se okamžitě aktualizují a použijí se na všechny reagenční stanice a protokoly, které používají daný typ reagencie. Změny neovlivní běžící protokoly.



### Upozornění

- Snížení teplotních limitů může způsobit neplatnost kroků protokolu. Než budete moci načíst nebo spustit protokol, musíte snížit teplotu kroku, abyste splnili nový limit reagencie.

Společnost Leica Biosystems nedoporučuje snižovat mezní hodnoty koncentrace reagencí. Zvýšení mezních hodnot koncentrace může pomoci napravit nižší kvalitu zpracování způsobenou znečištěnými reagenciami.

Pokud již reagencie v aktivním seznamu nepoužíváte, můžete je přesunout do pasivního seznamu a udržovat tak aktivní seznam co nejmenší a snadno spravovatelný. Zvolte typ reagencie poklepnutím na její název a potom klepněte na **Remove reagent (odebrat reagencii)**.

### 7.2.3 Přidání, skrytí a smazání reagencí

Pro přidání, skrytí nebo smazání reagencí přejděte na **Reagents (reagencie) > Reagent types (typy reagencí)**. Zobrazí se stránka **Reagent types (typy reagencí)** (→ Obr. 68).

#### Přidání reagencie

Můžete aktivovat pasivní reagencii a vytvořit novou reagencii (to znamená přidat reagencii, která není aktuálně na seznamu aktivních nebo pasivních reagencí).



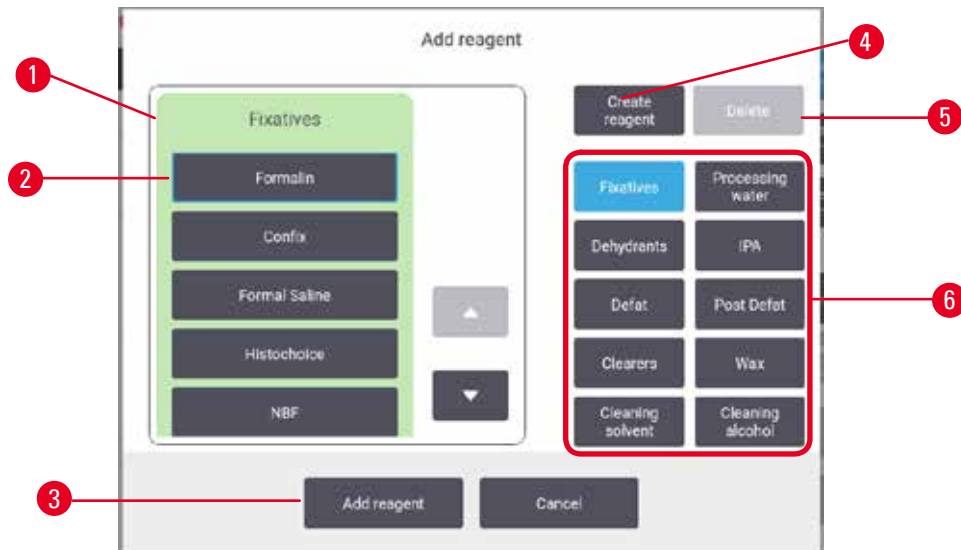

Obr. 69

1. Kompletní seznam typů reagentií filtrovaný podle skupiny reagentií (s tlačítka vpravo)
2. Zvolený typ reagentie: klepněte na tlačítko pro vybrání
3. **Add reagent (přidat reagentii)**: přenesení vybraného typu reagentie z pasivního do aktivního seznamu
4. **Create reagent (vytvořit reagentii)**: vytvoření nové reagentie pro přidání na pasivní seznam
5. **Delete (smazat)**: Smazání vybraného typu reagentie (pouze protokoly definované uživatelem)
6. Filtry skupin reagentií: klepnutím zobrazíte pouze typy reagentií ve vybraných skupinách

1. Poklepejte na **Add reagent (přidat reagentii)**. Zobrazí se dialogové okno (→ Obr. 69) se seznamem všech typů reagentií uspořádaných podle skupin reagentií.
2. Pro přidání na pasivní reagentie na aktivní seznam:
  - A. Poklepejte na tlačítko (→ Obr. 69-6) v pravé části stránky, která odpovídá skupině reagentií (fixační roztoky, dehydratanty atd.).
  - B. Vyberte reagentii ze seznamu, který se zobrazí v levé části stránky. (Pro vyhledání může být nutný posun dolů.)
  - C. Poklepejte na **Add reagent (přidat reagentii)** (→ Obr. 69-3).
- ✓ Zobrazí se znovu stránka **Reagent types (typy reagentií)**. Nyní je v seznamu zvolená reagentie.
3. Pro přidání nového typu reagentie:
  - A. Poklepejte na **Create reagent (vytvořit reagentii)** (→ Obr. 69-4).
  - B. Vyberte skupinu, do které nová reagentie patří.
  - C. Zadejte pro reagentii jedinečný název a klepněte na **Enter**.
- ✓ Nově vytvořený typ reagentie je přidán do seznamu pasivních reagentií.
- D. Pokud chcete novou reagentii aktivovat, opakujte postup od kroku 2 výše, v opačném případě klepněte na **Cancel (zrušit)**. Přejdete zpět na stránku **Reagent types (typy reagentií)**.

### Skrytí nebo smazání reagensie

Aktivní reagensii můžete skryt tak, že ji přesunete do pasivního seznamu. Reagensii můžete rovněž smazat. Smazaná reagensie již nebude zobrazena v aktivním ani pasivním seznamu. (Smazány mohou být pouze uživatelem definované reagensie.)

1. Skrytí reagensie:
  - A. Vyberte reagensii na stránce **Reagent types (typy reagensií)**.
  - B. Poklepejte na **Remove reagent (odebrat reagensii)**.
  - C. Klepněte na **OK** na potvrzovacím hlášení.
  
2. Smazání reagensie:
  - A. Poklepejte na **Add reagent (přidat reagensii)**. Zobrazí se dialogové okno (→ Obr. 69) se seznamem všech typů reagensií uspořádaných podle skupin reagensií.
  - B. Poklepejte na tlačítko (→ Obr. 69-6) v pravé části stránky, která odpovídá skupině reagensií (fixační roztoky, dehydratanty atd.).
  - C. Vyberte reagensii ze seznamu, který se zobrazí v levé části stránky. (Pro vyhledání může být nutný posun dolů.)
  - D. Klepněte na **Delete (smazat)** (→ Obr. 69-5). Je-li tlačítko **Delete (smazat)** neaktivní, reagensie je předdefinovaná a nelze ji smazat.
  - E. Klepněte na **OK** na potvrzovacím hlášení.
  - F. Klepněte na **Cancel (zrušit)** pro návrat na stránku **Reagent types (typy reagensií)**.

### 7.3 Řízení reagenčních stanic

System má 21 reagenčních stanic: 17 lahví s reagensii a 4 parafínové lázně.

Musíte nastavit stanice v softwaru pro typy reagensií, které se nacházejí v zařízení. Je-li je toto provedeno, systém sleduje historii každé stanice (počet cyklů a zpracovaných kazet a počet dní v zařízení), aktuální koncentraci a u parafínových komor aktuální teplotu. Další podrobnosti najdete v (→ str 101 – 7.1.1 [Skupiny, typy reagensií a reagenční stanice](#)).

Supervizoři mohou nastavit typ reagensie pro každou stanici. Mohou také měnit hodnoty koncentrací, pokud vědí, že skutečné koncentrace se liší od hodnot zaznamenaných v systému. Supervizoři i obsluha mohou v případě potřeby změnit stav stanice. Detaily o historii lze pouze zobrazovat.

Pro bezpečný provoz je nezbytné, aby v reagenční skříni byly vloženy láhve. Pokud si nepřejete používat konkrétní stanici, nastavte její stav na **Dry (suchá)** a u neparafínových stanic vložte do pozice v reagenční skřínce stanice prázdnou láhev.

Důležitým rozhodnutím, které musíte učinit, je výběr typu reagensií, které se mají vložit do zařízení, a počet lahví od každého z nich. To bude závislé na používaných protokolech. Konfigurace vhodné pro standardní protokoly najdete v Station Configurations (konfigurace stanic) (→ str 162 – 10.3 [Konfigurace stanic](#)).

## 7.3.1 Stránka reagenčních stanic

Chcete-li nastavit a řídit reagenční stanice a zobrazit historii stanice, přejděte na **Reagents (reagentie) > Stations (stanice)**. Zobrazí se stránka **Reagent Stations (reagenční stanice)**. Tato stránka nabízí dvojí zobrazení: jedno pro 17 lahví s reagentiemi (→ Obr. 70) a druhé pro čtyři parafínové komory (→ Obr. 71). Mezi zobrazeními přepínáte poklepáním na **Reagent bottles (láhve s reagentiemi)** nebo **Paraffin chambers (parafínové komory)**.

The screenshot shows the 'REAGENT STATIONS' interface. At the top, there is a navigation bar with icons for Status, Reagents, Administration, Settings, and Maintenance. The 'Reagents' icon is highlighted. Below the navigation bar, there are two tabs: 'Reagent bottles' (selected) and 'Paraffin chambers'. The main content is a table with the following columns: Station, Type, Conc., Cassettes, Cycles, Days, State, and Lot Number. The table contains 9 rows of data. A red box highlights the 'Cassettes', 'Cycles', and 'Days' columns. Red circles with numbers 1 through 9 point to various UI elements: 1 points to the 'Reagents' icon, 2 to the 'Reagent bottles' tab, 3 to the 'Station' column header, 4 to the 'Conc.' column header, 5 to the 'Station' column header, 6 to the 'Conc.' column header, 7 to the 'Cassettes' column header, 8 to the 'Lot Number' column header, and 9 to the 'Administration' icon.

Station	Type	Conc.	Cassettes	Cycles	Days	State	Lot Number
1	Formalin	88.0%	450	3	4	Full	
2	Formalin	95.0%	150	1	4	Full	
3	70% Ethanol	100.0%	0	0	0	Full	
4	90% Ethanol	100.0%	0	0	0	Full	
5	Ethanol	100.0%	0	0	0	Full	
6	Ethanol	100.0%	0	0	0	Full	
7	Ethanol	100.0%	0	0	0	Full	
8	Ethanol	100.0%	0	0	0	Full	
9	Ethanol	100.0%	0	0	0	Full	

Obr. 70

1. Tlačítko **Reagent bottles (láhve s reagentiemi)**
2. **Type (typ)**: typ reagentie ve stanici. Pro změnu poklepejte na buňku.
3. **Station (stanice)**: číslo stanice s barevným kódem skupiny reagentií
4. Šrafovaná buňka označuje překročení mezní hodnoty změny. Hodnota koncentrace překračující mezní hodnotu je zobrazena červeně.
5. Vybraná stanice: klepněte na buňku ve sloupci **Station (stanice)** pro výběr
6. **Conc. (konc.)**: aktuální koncentrace reagentie ve stanici. Pro změnu poklepejte na buňku.
7. **Since changed (od změny)**: historie používání jednotlivých stanic – pouze zobrazení
8. **Lot Number (číslo šarže)**: Podrobné informace o čísle šarže reagentie.
9. **State (stav)**: aktuální stav stanice. Pro změnu poklepejte na buňku.

The screenshot shows a software interface titled "REAGENT STATIONS". It has two tabs: "Reagent bottles" and "Wax chambers". Below the tabs is a sub-header "Since changed". The main part is a table with the following data:

Station	Type	Conc.	Cassettes	Cycles	Days	Temp.	State	Lot Number
W1	Paraffin	100.00%	0	0	342	65 °C	Full	
W2	Paraffin	100.00%	0	0	342	65 °C	Full	
W3	Paraffin	100.00%	0	0	342	65 °C	Full	
W4	Paraffin	100.00%	0	0	342	65 °C	Full	

Callouts 1-9 point to: 1. Wax chambers tab; 2. Type column; 3. Station column; 4. Selected row (W2); 5. Conc. column; 6. Since changed sub-header; 7. Lot Number column; 8. State column; 9. Temp. column.

Obr. 71

1. Tlačítko **Paraffin chambers (parafínové komory)**
2. **Type (typ)**: typ reagensie ve stanici. Pro změnu poklepejte na buňku.
3. **Station (stanice)**: číslo stanice s barevným kódem skupiny reagensií Šrafovaná buňka označuje překročení mezní hodnoty změny. Hodnota koncentrace překračující mezní hodnotu je zobrazena červeně.
4. Vybraná stanice: klepněte na buňku ve sloupci Station (stanice) pro výběr
5. **Conc. (konc.)**: aktuální koncentrace reagensie ve stanici. Pro změnu poklepejte na buňku.
6. **Since changed (od změny)**: historie používání jednotlivých stanic – pouze zobrazení
7. **Lot Number (číslo šarže)**: Podrobné informace o čísle šarže reagensie.
8. **State (stav)**: aktuální stav stanice. Pro změnu poklepejte na buňku.
9. **Temp. (tepl.)**: aktuální teplota v parafínové komoře

### 7.3.2 Nastavení vlastností reagenční stanice

#### Přiřazení nových reagensií stanicím

- ⓘ Tento úkon smí provádět supervizor a v žádné z retort nesmí být spuštěn ani načten protokol. Změna konfigurace reagenční stanice za běhu protokolů může způsobit přerušení protokolů.

Pokud změníte typ reagensie vložené do stanice, musíte změnit typ reagensie přiřazený stanici v softwaru.

1. Vyměňte láhev s typem reagensie, kterou vyměňujete (nebo vypusťte parafínovou komoru).
2. Přejděte na **Reagent (reagensie) > Stations (stanice)** a klepněte na buňku **Type (typ)** stanice. Zobrazí se dialogové okno **Type (typ)**. (→ Obr. 72).



Obr. 72

3. Zvolte ze seznamu nový typ reagentie. V dialogovém okně budou zobrazeny všechny aktuálně aktivní typy reagentií. Pokud reagentie není uvedena, může být na seznamu pasivních reagentií. Pokyny, jak aktivovat pasivní reagentii nebo přidat novou reagentii viz (→ [str 112 – 7.2.3 Přidání, skrytí a smazání reagentií](#)).
4. Na dotaz, zda chcete resetovat vlastnosti vybrané stanice, klepněte na **Yes (ano)**. Tím se nastaví počítadla historie na nulu a koncentrace stanice na výchozí hodnotu pro nový typ reagentie.
5. V případě potřeby vyčistěte láhev a naplňte ji čerstvou reagentií nového typu. Vložte láhev zpět do zařízení. (Nebo doplňte parafínovou komoru.)
6. U lahví:
  - A. Vyměňte láhev, vyměňte reagentii a vložte ji zpět do reagenční skříně. Zobrazí se stránka **Replace the reagent bottle (výměna lahve s reagentií)**.
  - B. Vyberte ikonu vyměněné lahve a klepněte na tlačítko **Changed (vyměněna)**.
  - C. Zadejte koncentraci reagentie.
  - D. Nebo zadejte datum expirace a podrobnosti o čísle šarže.
7. U parafínových komor: Klepněte na buňku **State (stav)** a nastavte stav stanice na **Full (plná)** na stránce **Reagent Stations (reagenční stanice)**.

Když změníte typ reagentie pro stanici, budete vždy vyzváni k resetování koncentrace a historie stanice. Pokud zvolíte **No (ne)**, zachováte koncentraci a historii předchozí reagentie. Tuto možnost použijte pouze v případě, že opravujete předchozí chybu v identifikaci reagentie ve stanici a ve skutečnosti neměníte obsah stanice.



#### Výstraha

Nesprávná definice reagentií

**Poškození vzorků způsobené nesouladem mezi definicemi GUI a štítky lahví s reagentiemi.**

- Údaje o stanici vždy správně aktualizujte.
- Před zahájením / při spuštění cyklu vždy zkontrolujte definici stanic.
- Nikdy neaktualizujte údaje, pokud neměníte reagentii.

Změna koncentrace reagencie

Supervizor může nastavit vypočítanou hodnotu koncentrace ve stanici. Poklepejte na buňku **Conc. (konc.)** stanice. Zadejte novou koncentraci pomocí klávesnice na obrazovce.

**Výstraha**

Nesprávné nastavení koncentrací

**Poškození vzorku nebo snížení kvality zpracování tkáně**

- Neměňte koncentraci použité reagencie, pokud nejste schopni ověřit skutečnou koncentraci.

Nastavení stavu stanice

Stav stanice může měnit každý uživatel. Používané stavy jsou **Full (plná)**, **Empty (prázdná)**, **In use (používaná)** a **Dry (suchá)**.

U lahví s reagenty by toto nemělo být za běžných okolností nutné provádět. Stav lahví aktualizujete, když lahve odebíráte a vyměňujete, a software pak stav automaticky sleduje. Stav stanice lahví měňte pouze v případě, že se zobrazí nesprávný stav nebo pokud chcete, aby plná láhev nebyla k dispozici pro použití (nastavením na **In use (požívaná)** nebo **Empty (prázdná)**).

U parafínových komor musíte změnit stav stanice jako součást běžné výměny parafínu.

Při změně stavu stanice:

1. Přejděte na **Reagents (reagencie) > Stations (stanice)**.
2. Poklepejte na buňku **State (stav)** stanice.
3. Klepněte na příslušnou ikonu ve zobrazeném dialogovém okně (→ Obr. 73).

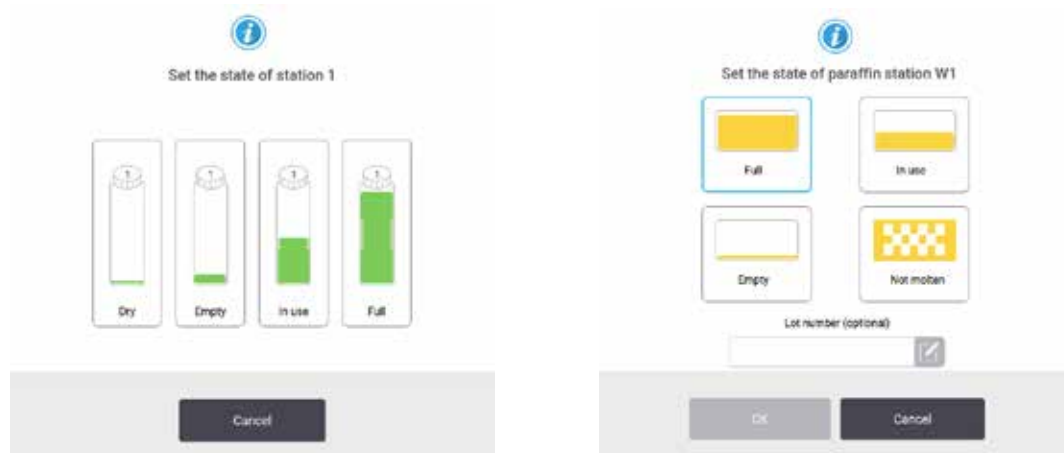

Obr. 73

**Výstraha**

Nesprávná definice reagentií

**Poškození vzorků způsobené nesouladem mezi definicemi GUI a štítky lahví s reagentiemi.**

- Údaje o stanici vždy správně aktualizujte.
- Před zahájením / při spuštění cyklu vždy zkontrolujte definici stanic.
- Nikdy neaktualizujte údaje, pokud neměníte reagentii.

## 7.4 Výměna reagentií

Když vás systém upozorní, že je třeba vyměnit reagentii, měli byste tak učinit co nejdříve.

Existují dva způsoby, jak vyměnit reagentii v lahvích:

- **Remote fill/drain (vzdálené plnění/vypouštění)** – s použitím povelů na stránce **Remote fill/drain (vzdálené plnění/vypouštění)**, původní reagentie je vyčerpána a nová reagentie naplněna. Láhev nemusíte vyjímat z reagenční skříně.
- **Manually (manuální)** – vyjměte láhev z reagenční skříně, vypusťte ji a znovu naplňte a poté ji vraťte do skříně.

U parafínu musíte vypustit parafínové lázně na stránce **Remote fill/drain (vzdálené plnění/vypouštění)**, doplňte parafínové lázně manuálně a potom aktualizujte software.

### 7.4.1 Stránka vzdáleného plnění/vypouštění

Pomocí stránky **Remote fill/drain (vzdálené plnění/vypouštění)** (**Reagents > Remote fill/drain**) provádíte plnění a vypouštění lahví s reagentiemi, aniž by bylo nutné vyjímat je ze zařízení. Stejná stránka se používá k vypouštění parafínových komor. V jedné operaci můžete vypustit nebo naplnit jednu stanici nebo vypustit nebo naplnit skupinu kompatibilních stanic. Z této stránky můžete také plnit a vypouštět retorty. To vám umožní obnovit částečně dokončené operace vypouštění nebo plnění.

Funkce na stránce **Remote fill/drain (vzdálené plnění/vypouštění)** (→ [Obr. 74](#)) jsou dostupné pro všechny uživatele: obsluhu i supervizory.



Obr. 74

1. Plnění/vypouštění lahví, vypouštění do odpadu nebo plnění/vypouštění retorty: spuštění plnění nebo vypouštění, je-li vybrána vhodná stanice, vzdálený zdroj a retorta
2. Přerušit: zastavení plnění nebo vypouštění
3. Odpadní parafín: vyberte s parafínovou komorou, kterou budete vypouštět
4. Vzdálená: vyberte s retortou a lahví, která má být naplněna nebo vypouštěna
5. Retorta A: plánované operace plnění/vypouštění pro retortu A
6. Retorta B: plánované operace plnění/vypouštění pro retortu B
7. Parafínový systém: plánované operace vypouštění pro parafínové komory

#### 7.4.2 Přípojky vzdáleného plnění/vypouštění



Obr. 75

Vedení vzdáleného plnění/vypouštění (→ Obr. 75-1) a vypouštěcí otvor parafínu (→ Obr. 75-2) se nacházejí vedle aktivního uhlíkového filtru na reagenční skříni. Přípojky jsou chráněny sklopným krytem (→ Obr. 75-3). Vypouštěcí vedení parafínu je zahříváno, aby se zajistilo, že parafín během vypouštění nez tuhne.



- Před vypuštěním parafínové stanice otevřete kryt plnicího/vypouštěcího otvoru a nasadte vypouštěcí hadičku parafínu na přípojku výpustného vedení parafínu. Dbejte, aby:
  - A. vypouštěcí hadička parafínu byla vedena do vhodné nádoby a
  - B. žádná část hadičky nebyla ponořena do vypouštěného parafínu. Tím se zabrání tomu, aby parafín kolem konce hadičky ztuhl a ucpal ji.
  - C. Před plněním nebo vypouštěním lahví s reagenciemi připojte hadičku pro vzdálené plnění/vypouštění k vedení pro vzdálené plnění/vypouštění. Hadička má zásuvnou koncovku, která zajišťuje bezpečné připojení k vedení. Pro připojení hadičky otevřete sklopný kryt plnicích/výpustných přípojek a zasuněte koncovku do přípojky vedení. Při odpojování hadičky mírně zatlačte pojistný kroužek vzad a vytáhněte hadičku z přípojky.

**Výstraha**

Plnění reagencie z nestabilní nádoby.

**Poranění osob – Funkce plnění/vypouštění zahrnují silné proplachování, které může způsobit převrácení nestabilní nádoby a rozlití obsahu. Uživatel může uklouznout po reagencii rozlité na zemi.**

**Znečištění životního prostředí.**

- Vždy dbejte, abyste plnili ze stabilní nádoby a vypouštěli do stabilní nádoby. Nádoba musí mít také dostatečný objem, aby se do ní snadno vešla veškerá vypouštěná tekutina. Pokud použijete malou nádobu, musíte nádobu a hadičku při plnění nebo vypouštění zajistit.
- Vždy používejte hadičku dodanou se zařízením.
- Při manipulaci s reagenciemi používejte vždy chemický ochranný oděv, ochranné brýle, respirátor, gumové rukavice a všechny další nezbytné osobní ochranné prostředky. Reagencie používané při zpracování tkání mohou být toxické a/nebo hořlavé.

**7.4.3 Výměna reagencie – vzdálené plnění a vypouštění****Výstraha**

Konektor neodpovídá hadici / koroze konektoru; přetečení láhve s reagencí (množství přidané reagencie je větší než objem láhve atd.); pád láhve při plnění nebo výměně reagencie; uvolnění trubice při vypouštění.

**Uklouznutí osob nebo inhalace toxických/nebezpečných výparů.**

**Biologické nebezpečí způsobené odpadní reagencí.**

**Znečištění životního prostředí.**

- Při manipulaci s reagenciemi používejte vždy chemický ochranný oděv, ochranné brýle, respirátor, gumové rukavice a všechny další nezbytné osobní ochranné prostředky. Reagencie používané při zpracování tkání mohou být toxické a/nebo hořlavé.
- Vždy používejte hadičku dodanou se zařízením.
- Nikdy nedoplňujte reagenční stanici, pokud již obsahuje nějakou náplň.

Láhve s reagenciemi můžete vypustit a poté znovu naplnit, aniž byste láhve vyjímali ze zařízení. Během procesu je každá láhev vypuštěna do retorty a poté je retorta vypuštěna do vzdáleného plnicího/vypouštěcího vedení. Při plnění se používá obrácený postup.

Pokud běžně používáte dálkové vypouštění a plnění, nezapomeňte zkontrolovat, zda není nutné láhve vyčistit. To se musí provádět jednou týdně.

Před zahájením dálkového plnění nebo vypouštění se ujistěte, že jsou k dispozici obě retorty. Když je v retortě (retortách) spuštěn protokol, nelze použít vzdálené plnění/vypouštění. Jedná se o konstrukční prvek, nikoli o poruchu.

- obě retorty nesmí mít načtený nebo spuštěný protokol
- obě retorty musí být čisté nebo prázdné a
- obě retorty musí být čisté nebo zbytky v retortách (pokud existují) musí být kompatibilní s činidlem v lahvičce (lahvích).

### Vypuštění

1. Připojte hadičku vzdáleného plnění/vypouštění a její konec vložte do vhodné nádoby.
2. Na stránce **Remote fill/drain** (vzdálené plnění/vypouštění) (**Reagents > Remote fill/drain**), vyberte:
  - A. retortu pro použití (→ Obr. 76-1)
  - B. ikona Remote (vzdálené) (→ Obr. 76-2)
  - C. láhev (lahve) k vypuštění (u více lahví musí být reagentie stejného typu) (→ Obr. 76-3)

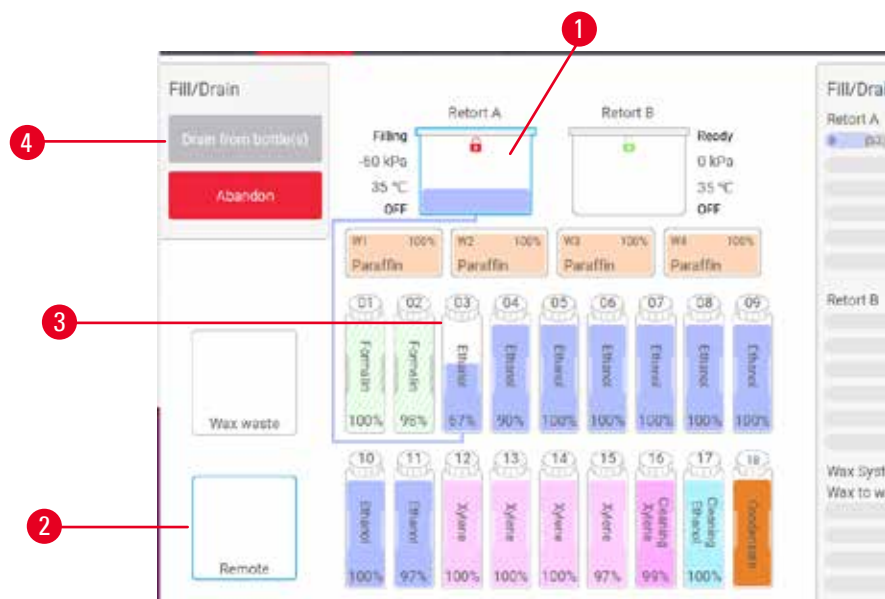

Obr. 76

3. Poklepte na **Drain from bottle(s)** (vypouštění z láhve (lahví)) (→ Obr. 76-4) pro zahájení vypouštění.
4. Po zobrazení výzvy zkontrolujte, zda je víko retorty zavřené a zda je správně připojena hadička vzdáleného plnění/vypouštění.
5. Klepnutím na **OK** zahájíte vypouštění.

Zařízení nyní vypustí láhev (lahve) přes vybranou retortu. Postup vypouštění můžete sledovat na stavovém panelu. Po dokončení vypouštění bude status retorty **Empty** (prázdná) a stav lahve **Dry** (suchá).

Plnění

6. Umístěte hadičku do nádoby s čerstvou reagensi. Teplotě čerstvé reagensie musí být vyšší než 5 °C aby bylo zajištěno, že snímače reagensi pracují správně.
7. Na stránce **Remote fill/drain (vzdálené plnění/vypouštění)** zvolte:
  - A. Retorta pro použití
  - B. Ikona **Remote (vzdálené)**
  - C. Plněná láhev (lahve) (V případě více lahví musí mít všechny stav **Dry (suchá)** a nastaveny pro stejný typ reagensie.)

Jakékoli zbytkové množství v lahvi musí být kompatibilní s novou reagensi.

8. Klepněte na **Fill to bottle(s) (plnění lahví)** pro zahájení plnění.
9. Po zobrazení výzvy zkontrolujte, zda je víko retorty zavřené a zda je správně připojena hadička vzdáleného plnění/vypouštění. Poklepejte na **OK** pro zahájení plnění.
10. Zobrazí se dialogové okno pro potvrzení.
11. Ujistěte se, že typ, koncentrace a podrobnosti o historii reagensie jsou správné. Pokud ne, klepněte na příslušnou buňku a změňte hodnotu. Můžete také oskenovat podrobnosti o čísle šarže reagensie. Pokud nastavíte nový typ reagensie, stanice již musí být pro tento typ nastavena (→ [str 116 – Přiřazení nových reagensi stanicím](#)). Reagensie musí být kompatibilní se zbytkovým množstvím v retortě a lahvi.
12. Poklepejte na **OK** pro zahájení plnění.

Zařízení nyní naplní láhev (lahve) přes vybranou retortu. Postup plnění můžete sledovat na stavovém panelu Hlášení vás upozorní dokončení plnění. Stav retorty bude nastaven na **Empty (prázdná)** a stav lahve na **Full (plná)**.

**Upozornění**

- Kdykoli během vypouštění nebo plnění můžete klepnutím na tlačítko Přerušit ukončit všechny aktuální a čekající operace plnění/vypouštění.
- Pokud přerušíte vypouštění, když jsou retorta i láhev částečně plné, musíte před pokračováním vypustit retortu zpět do původní lahve. Chcete-li vypustit retortu, zrušte zaškrtnutí ikony Remote (vzdálené) a poté klepněte na tlačítko Drain retort (vypustit retortu).
- Před a po vzdáleném plnění/vypouštění reagensi používejte pro čištění povrchu hadičky měkký suchý hadřík.

Sekvence vzdáleného plnění a vypouštění

Při plnění a vypouštění více lahví se doporučují následující sekvence reagensi:

Pořadí	Vypouštěcí sekvence	Plnicí sekvence
1	Fixační roztoky	Čisticí rozpouštědla
2	Čisticí etanol	Čisticí roztoky
3	Dehydratanty	Odmašťovací rozpouštědla
4	Odmašťovací etanol	Odmašťovací etanol
5	Odmašťovací rozpouštědla	Čisticí etanol
6	Čisticí rozpouštědla	Dehydratanty
7	Čisticí roztoky	Fixační roztoky

#### 7.4.4 Výměna reagentie – ručně

Chcete-li láhev vyměnit ručně, vyjměte ji ze skříňky s reagentii a starou reagentii zlikvidujte (podle standardních postupů vaší laboratoře). V případě potřeby láhev vyčistěte a poté ji naplňte čerstvou reagentií. Vložte ji zpět do skříňky s reagentii a ujistěte se, že pevně zapadá do konektorů v zadní části skříňky.

Láhev s reagentií musí být zasunuta na správné místo podle reagentie definované na obrazovce **Status (stav)**.

Po opětovném vložení láhve se zobrazí dialogové okno **Select a bottle to update (vyberte láhev, kterou chcete aktualizovat)**, ve kterém se zobrazí typ a koncentrace reagentie pro láhev v okamžiku jejího vyjmutí.

Po výběru láhve, kterou chcete aktualizovat, jsou k dispozici tyto možnosti:

- **Changed (vyměněna)** – Zadejte koncentraci reagentie, případně zadejte datum expirace a údaje o čísle šarže.
- **Topped off/up (doplněna)** – vyberte, pokud jste nevyměnili celou reagentii, ale přidali malé množství čerstvé reagentie stejného typu, abyste zvýšili jeho hladinu v láhvi. (Při této volbě se stav láhve změní na Full (plná). Údaje o koncentraci a historii se nemění.)
- **No change (beze změny)** – vyberte, pokud jste neprovedli žádné změny reagentie v láhvi.
- **Emptied (vyprázdněna)** – vyberte, pokud jste láhev vyprázdnili, ale nedoplnili.



#### Výstraha

Informace poskytované přístrojem ignorujte.

Aktualizace parametrů reagentií/stanice bez výměny reagentií.

Po naplnění láhve neaktualizujte stav reagentie v grafickém uživatelském rozhraní z hodnoty Empty (prázdná) na hodnotu Full (plná).

Ani před naplněním láhve nenastavujte stav na Plná, aniž byste láhev (dostatečně) naplnili.

**Poškození vzorku v důsledku použití znečištěné nebo prošlé reagentie nebo jejího nedostatečného množství.**

#### Opožděné stanovení diagnózy.

- Vždy vyměňte reagentie, jakmile k tomu budete vyzváni.
- Údaje o stanici vždy správně aktualizujte.
- Nikdy neaktualizujte údaje, pokud neměníte reagentii.

#### 7.4.5 Výměna parafínu



##### Výstraha

Otevřené nebo zavřené víko parafínové lázně; plnění roztaveného parafínu; konektor neodpovídá hadici / koroze konektoru; hadice se během vypouštění uvolnila; při spuštění vypouštění přes grafické rozhraní není nádoba na odpadní parafín připravená nebo není stabilní; vytažená výpustní hadička.

**Opaření rukou nebo prstů.**

**Uklouznutí osob nebo inhalace toxických/nebezpečných výparů.**

**Biologické nebezpečí z kontaminovaného parafínu.**

**Znečištění životního prostředí.**

- Při plnění nebo vypouštění roztaveného parafínu používejte vždy chemický ochranný oděv, ochranné brýle, respirátor, gumové rukavice a další osobní ochranné prostředky. Použitý parafín může být kontaminován.
- Ujistěte se, že používáte správnou velikost hadice pro vypouštění parafínu, aby nemohlo dojít k jeho úniku.
- Parafín vypouštěný z hadice je horký a může způsobit popáleniny. Ujistěte se, že parafín odtéká do vhodné nádoby, a během vypouštění stůjte opodál.
- Dálkově plněnou nebo vypouštěnou hadici neodstraňujte, dokud software neukáže, že je postup dokončen a hadice je stlačeným vzduchem vyprázdněná. Zastavení toku reagentie neznamena, že je postup dokončen.

Před vypuštěním parafínu se ujistěte, že v retortách neběží protokol nebo plnění/vypouštěcí činidla. Retorty nevyžadují čištění.

Vypouštěný parafín musí být roztavený.

##### Vypuštění

1. Připojte hadici pro odpadní parafín a její konec vložte do vhodné nádoby.
  - A. Přejděte na **Reagents > Remote fill/drain (reagentie > vzdálené plnění/vypouštění)** a vyberte:
  - B. parafínové stanice k vypouštění a ikonu
  - C. **Paraffin waste (odpadní parafín)**.
2. Klepněte na **Drain to waste (vypustit do odpadu)**.
3. Zobrazí se potvrzovací zpráva s výzvou, abyste zkontrolovali, zda je hadice na odpadní parafín správně připojena a zda je vedena do vhodné nádoby.
4. Klepnutím na **OK** zahájíte vypouštění. Příklad nyní vyprázdní komory. Průběh můžete sledovat na stavovém panelu. Vypouštění parafínu může trvat až 7 minut. Když jsou komory zcela vypuštěny, objeví se dialogové okno a stav každé vypuštěné komory bude **Dry (Suchá)**. Neodstraňujte trubici pro vypouštění parafínu, dokud dialog nepotvrdí úspěšné vypouštění.
5. Abyste zabránili tuhnutí parafínu ve vypouštěcí hadici, ihned ji vyjměte z nádoby s vypuštěným parafínem.



### Upozornění

- Pokud parafín neodtéká, je pravděpodobné, že je parafínová hadice ucpaná. Jestliže odstraníte ucpanou hadici před přerušením vypouštění, z přední části přístroje vystříkne horký parafín. Před vyjmutím hadice a roztavením parafínu horkou vodou přerušte vypouštění.
- Kdykoli během vypouštění můžete klepnout na volbu Abort (přerušit), čímž ukončíte všechny probíhající i čekající operace plnění/vypouštění.

### Plnění

6. Pokud plníte parafínovou komoru roztaveným parafínem, umístěte zátku odvětrávacího otvoru parafínové lázně do odvětrávacího otvoru v zadní části parafínových komor. Tím se zabrání vniknutí parafínu do ventilačního otvoru během plnění.



Obr. 77

7. Naplňte parafínovou komoru roztaveným nebo pevným parafínem.
8. Pokud jste do odvětrávacího otvoru umístili zátku odvětrávacího otvoru parafínové lázně, vyjměte ji.
9. Zavřete víko parafínové lázně.
10. Přejděte na **Reagents > Stations > Paraffin chambers (reagentie > stanice > parafínové komory)**. V řádku pro vyprázdněnou parafínovou komoru je uvedena výchozí koncentrace. Zobrazuje také hodnoty historie nastavené na nulu. Stav stanice je **Dry (suchá)**. Typ reagentie se oproti vypuštěnému parafínu nezmění, pokud jste po vypuštění nezměnili typ přiřazený stanici.
11. Stav komory vyberete klepnutím na State (stav).
12. Pokud jste přidali roztavený parafín, vyberte volbu **Full (plná)**.
13. Pokud používáte tuhý parafín, vyberte **Not molten (requires melting) ((neroztavený) vyžaduje roztavení)**.
14. Volitelně zadejte číslo šarže nového parafínu.
15. Klepněte na **OK**.
16. Pokud nastavíte stav na **Not molten (requires melting) ((neroztavený) vyžaduje roztavení)**, spustí se rychlý proces zahřívání parafínu. Při tavení může být nutné přidat další parafín. Stav stanice se automaticky změní na **Full (plná)**, když je parafín připraven k použití.

#### 7.4.6 Plnění a vyprazdňování retort



##### Výstraha

Konektor neodpovídá hadici / koroze konektoru; přetečení láhve s reagentií (množství přidané reagentie je větší než objem láhve atd.); pád láhve při plnění nebo výměně reagentie; uvolnění trubice při vypouštění.

**Uklouznutí osob nebo inhalace toxických/nebezpečných výparů.**

**Biologické nebezpečí způsobené odpadní reagentií.**

**Znečištění životního prostředí.**

- Při manipulaci s reagentiemi používejte vždy chemický ochranný oděv, ochranné brýle, respirátor, gumové rukavice a všechny další nezbytné osobní ochranné prostředky. Reagentie používané při zpracování tkání mohou být toxické a/nebo hořlavé.
- Vždy používejte hadičku dodanou se zařízením.
- Nikdy nedoplňujte reagenční stanici, pokud již obsahuje nějakou náplň.

Obrazovka **Remote fill/drain (vzdálené plnění/vypouštění)** lze použít také k vypouštění nebo plnění retort. To je užitečné zejména při obnově po nedokončených operacích vzdáleného plnění/vypouštění. Funkce plnění a vypouštění retort fungují podle pravidel navržených tak, aby se zabránilo kontaminaci reagentie, rozlití reagentie a přehřátí reagentie. Některá z těchto pravidel lze obejít, ale může to mít za následek snížení koncentrace reagentie.

Retorty můžete také plnit a vypouštět použitím obrazovky **Manual operations (ruční operace)** (→ str 128 – 8.1.1 Ruční operace).

Pravidla pro ruční plnění a vypouštění retort jsou následující:

- Před zahájením plnění retorty musí být retorta čistá nebo prázdná.
- Pokud je retorta prázdná, musí mít vybraná stanice kompatibilní reagentií (→ str 165 – 10.5 Tabulky kompatibility reagentií).
- Retortu nelze naplnit reagentií, jejíž prahová teplota je nižší než nastavená teplota retorty.
- Při vypouštění retorty musí být čínidlo/parafín vráceny do původní stanice.
- Při vypouštění retorty musí mít stanice dostatečnou kapacitu pro obsah retorty a nesmí být plná nebo v provozu.

Upozornění: Abyste zabránili rozlití kapaliny, ujistěte se, že je k dispozici dostatečná kapacita stanice, než dojde k chybám v důsledku překročení nedostatečné kapacity.

Naplňt nebo vypustit retortu:

1. Přejděte na **Reagents > Remote fill/drain (reagentie > vzdálené plnění/vypouštění)**.
2. Vyberte retortu, která se má naplnit nebo vyprázdnit.
3. Vyberte stanici s reagentiemi, která má naplnit retortu (nebo do které se vypustit obsah retorty).
4. Klepněte na tlačítko **Fill retort (naplnit retortu)** nebo **Drain retort (vypustit retortu)**.
5. Chcete-li v kterékoli fázi zastavit plnění nebo vypouštění, klepněte na **Abort (přerušit)**.

## 8 Pomocná nastavení a operace

### 8. Pomocná nastavení a operace

#### 8.1 Nabídka reagentů

Řadu funkcí systému pro manipulaci s reagenty můžete ručně ovládat z obrazovky **Manual operations** (ruční operace).

##### 8.1.1 Ruční operace

Použitím obrazovky **Manual operations** (ruční operace) (**Reagents > Manual operations**) (**reagentie > ruční operace**) (→ Obr. 78) můžete ručně ovládat mnoho aspektů přístroje. Tyto funkce mohou provádět všichni uživatelé – obsluha i supervizoři.



Obr. 78

1. Ovládací prvky retorty A
2. Ovládací prvky retorty B
3. **Fill/Drain retort (vzdálené plnění/vypouštění)**: naplnit nebo vypustit retortu z vybrané stanice nebo do ní
4. **Přístup k retortě**
5. **Ohřívač parafínu**: Povolení/zakázání ohřívačů pro parafínovou cestu
6. **Stirrer (míchadlo)**: nastavení míchacího zařízení retorty do polohy On/Off (zapnuto/vypnuto).
7. **Pressure (tlak)**: nastavení tlaku v retortě – okolního prostředí, podtlaku, přetlaku, nebo cyklu přetlaku a podtlaku
8. **Temp. (teplota)**: nastavení teploty retorty
9. **Abort (přerušit)**: zastavení operace plnění nebo vypouštění



Z obrazovky **Manual operations (ruční operace)** není možné:

- potlačit běžící protokol
- naplnit nebo vypustit retortu s načteným protokolem.

#### Teplotní rozsah retort:

Teplotní rozsah retort je omezen na následující hodnoty:

- **Reagent (reagencie):** 35 °C – 85 °C maximálně (při provádění protokolů zpracování tkání je teplota omezena na maximálně 65 °C).
- **Parafín:** Teplota rozpouštění parafínu minimálně +2 °C až maximálně 77 °C. Zobrazte aktuální bod tání parafínu na obrazovce **Settings > Processing settings (nastavení > nastavení zpracování)**.

V závislosti na stavu retorty a reagencie v retortě mohou platit další omezení. Teplotu retorty nelze zvýšit nad bezpečnou mezní teplotu reagencie.

#### Přenosy parafínu

Než se pokusíte naplnit retortu parafínem, musí mít cesta parafínu (včetně parafínových ventilů a přenosových trubic) a retorta pohotovostní teplotu parafínu. Každá retorta má k tomuto účelu ohřívač parafínu.

1. Přejděte na **Reagents > Manual operations (reagencie > ruční operace)**.
2. Aktivujte ohřívač parafínu klepnutím na příslušné tlačítko **Disabled Paraffin heater (zakázání ohřívače parafínu)** (→ Obr. 78-5).
3. Klikněte na tlačítko **OK** v potvrzovací zprávě. Ohřívač nechte zapnutý alespoň pět minut.
4. Vypněte ohřívač parafínu klepnutím na příslušné tlačítko **Enabled Paraffin heater (povolení ohřívače parafínu)**.
5. Klikněte na tlačítko **OK** v potvrzovací zprávě.

#### Plnění a vyprazdňování retort

Naplňte (nebo vypusťte) retorty z (nebo do) stanice reagentů pomocí příkazů na obrazovce **Manual operations (ruční operace)**. Pravidla a postupy pro ruční plnění a vypouštění retort jsou stejné jako při použití obrazovky **Reagents > Remote fill/drain screen (reagencie > dálkové plnění/vypouštění)** (→ str 127 – 7.4.6 Plnění a vyprazdňování retort).

## 8.2 Nabídka pro správu

V nabídce **Administration (správa)** můžete spouštět sestavy, prohlížet protokoly událostí a měnit nastavení úrovně přístupu.

## 8.2.1 Správa uživatelů

Obrazovku **User management (správa uživatelů)** (**Administration > User management**) (**správa > správa uživatelů**) použijte ke správě uživatelských účtů.

- ① Pokud přístroj pracuje se skenerem HistoCore I-Scan (obj. č. 14 0488 58056), bude aktivováno pole Barcode No. (čárový kód).

Přidání/úprava/odstranění uživatelského účtu

- ① Po prvním přihlášení (→ [str 57 – 5.1.3 Přístupové úrovně](#)) může správce vytvořit účty na úrovni Supervisor (supervizor) a Operator (obsluha).



No.	Name	Name card	Access level	
1	Supervisor-2	Disabled	Supervisor	New
2	Operator-1	Disabled	Operator	Edit
				Delete

Obr. 79

Přidání nového uživatelského účtu:

1. Přejděte na obrazovku **User management (správa uživatelů)** (**Administration > User management**) (**správa > správa uživatelů**).
2. Klepněte na **New (nový)**. Objeví se obrazovka **Add/Edit user (přidat/upravit uživatele)**.
3. Vyplňte uživatelské jméno, heslo a úroveň přístupu.
4. Pokud přístroj pracuje se skenerem HistoCore I-Scan, naskenujte čárový kód a aktivujte jmenovku. Vytvořený uživatel se může přihlásit naskenováním čárového kódu na jmenovce. Pokud je jmenovka zakázána, přihlašuje se vytvořený uživatel pomocí uživatelského jména a hesla.
5. Klepněte na **OK**.

Úprava uživatelského účtu:

1. Přejděte na obrazovku **User management (správa uživatelů)** (**Administration > User management**) (**správa > správa uživatelů**).
2. Vyberte uživatelský účet z tabulky a klepněte na volbu **Edit (upravit)**. Objeví se obrazovka **Add/Edit user (přidat/upravit uživatele)**.
3. Změňte uživatelské jméno, heslo, úroveň přístupu nebo povolte/zakažte jmenovku.
4. Klepněte na **OK**.

Odstranění uživatelského účtu:

1. Přejděte na obrazovku **User management (správa uživatelů)** (**Administration > User management**) (**správa > správa uživatelů**).
2. Vyberte uživatelský účet z tabulky a klepněte na volbu **Delete (odstranit)**.
3. Klepněte na **OK** v dialogovém okně s výzvou k potvrzení.

#### Změna hesla/čárového kódu

- ① Správce může měnit hesla/čárové kódy pro všechny úrovně přístupu. Supervizoři a obsluha mohou měnit pouze svá vlastní hesla/čárové kódy.

Změna hesel správce:

1. Klepněte na ikonu uživatelského jména vpravo nahoře a klepněte na volbu **Switch user (změnit uživatele)**.
2. Zobrazí se obrazovka **User login (přihlašovací obrazovka uživatele)**. Klepněte na **Other access (jiný přístup)**.
3. Zobrazí se obrazovka **Access level (úroveň přístupu)**. Klepněte na **Change password (změnit heslo)**.
4. Zadejte aktuální heslo, dvakrát nové heslo a klepněte na **OK**.

Změna hesla/čárového kódu supervizora nebo obsluhy jimi samotnými:

1. Přihlaste se jako Supervizor (supervizor) nebo Operátor (obsluha) a klepněte na volbu **Administrator > User management (správce > správa uživatelů)**.
2. Vyberte vlastní účet a klepněte na volbu **Edit (upravit)**.
3. Zobrazí se obrazovka **Add/Edit user (přidat/upravit uživatele)**. Klepněte na ikonu hesla/čárového kódu.
4. Zadejte nové heslo a čárový kód a klepněte na **OK**.

### 8.2.2 Zprávy

V nabídce **Administration > Reports (správa > zprávy)** jsou k dispozici čtyři zprávy:

- Zpráva o podrobnostech běhu
- Zpráva o činnosti uživatele
- Zpráva o použití protokolů
- Zpráva o použití reagensů

#### Zpráva o podrobnostech běhu

Tato zpráva obsahuje podrobnosti o konkrétním běhu protokolu. Po výběru se nejprve zobrazí seznam všech běhů protokolu, a to za předchozí měsíc nebo za posledních 30 dní (→ Obr. 80). Klepnutím na tlačítko v pravé části obrazovky vyberte požadovanou dobu trvání.

Protocol runs

Clear basket/kit ID

End date	End time	Retort	Protocol name	#Cassettes	Started by
2021-09-04	07:17	Retort A	Test-1	150	Administrator
2021-09-04	06:48	Retort A	Test-1	150	Administrator
2021-09-04	06:23	Retort A	Test-1	150	Administrator
2021-09-04	05:58	Retort A	Test-1	150	Administrator
2021-09-04	03:38	Retort A	Test-1	10	Administrator
2021-09-04	03:30	Retort A	Test-1	200	Administrator

Last 30 Days

August

All

Generate

▲

▼

Obr. 80

Ve výpisu protokolů můžete zobrazit podrobnosti jednoho nebo více konkrétních běhů tak, že je vyberete a klepnete na volbu **Generate (generovat)**. Zobrazí se zpráva **Run Details (podrobnosti o běhu)** s podrobnými informacemi o všech vybraných bězích (→ Obr. 81). Poskytnuté údaje zahrnují čas zahájení a ukončení, ID uživatele, retortu, počet kazet, ID koše, kroky protokolu, stanici a reagentii (s číslem šarže, pokud bylo zadáno) pro každý krok a dobu trvání kroku. Zaznamená se každá významná událost, která nastala během běhu protokolu.

Run details report

PXXXX

standardprotocoltypeinvaliddate Invalidated

Run started	Run ended	User	Retort	#Cassettes
2021-06-08 06:48	2021-06-08 06:51	Administrator	Retort A	100

Basket 1: Basket 2:

Step	Station	Type	#Lot	Concentration	Duration(mins)
1	S4	85% Ethanol		85.0%	0s

Date	Time	Run stage	User	Event code	Message
2021-06-08	06:48	Step 1	Administrator	13	Protocol paused by user.
2021-06-08	06:49	Step 1	Administrator	4	protocol resumed.

Back

Export

▲

▼

Obr. 81

Podrobnosti o běhu můžete exportovat klepnutím na volbu **Export (exportovat)**. Pokud ještě není vložena paměťová karta USB, budete vyzváni k vložení paměťové karty USB. Soubor CSV lze uložit do počítače a otevřít v aplikaci Excel.

### Zpráva o činnosti uživatele

Tato zpráva obsahuje seznam uživatelských akcí s ID uživatele, které byly zadány od začátku měsíce (→ Obr. 82). Podrobnosti mohou být uvedeny v časovém pořadí nebo v pořadí akcí. ID uživatele se zobrazí pouze v případě, že je sestava spuštěna v režimu supervizora.

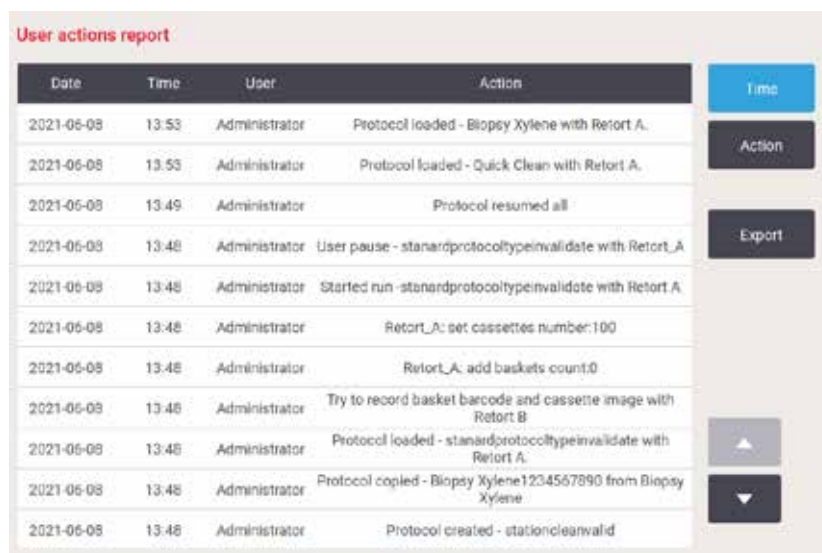

Date	Time	User	Action
2021-06-08	13:53	Administrator	Protocol loaded - Biopsy Xylene with Retort A.
2021-06-08	13:53	Administrator	Protocol loaded - Quick Clean with Retort A.
2021-06-08	13:49	Administrator	Protocol resumed all
2021-06-08	13:48	Administrator	User pause - stanardprotocolltypeinvalidate with Retort_A
2021-06-08	13:48	Administrator	Started run - stanardprotocolltypeinvalidate with Retort A
2021-06-08	13:48	Administrator	Retort_A: set cassettes number:100
2021-06-08	13:48	Administrator	Retort_A: add baskets count:0
2021-06-08	13:48	Administrator	Try to record basket barcode and cassette image with Retort B
2021-06-08	13:48	Administrator	Protocol loaded - stanardprotocolltypeinvalidate with Retort A.
2021-06-08	13:48	Administrator	Protocol copied - Biopsy Xylene1234567890 from Biopsy Xylene
2021-06-08	13:48	Administrator	Protocol created - stationcleanvalid

Obr. 82

Podrobnosti o akcích uživatele můžete exportovat klepnutím na volbu **Export (exportovat)**. Pokud ještě není vložena paměťová karta USB, budete vyzváni k vložení paměťové karty USB. Soubor CSV lze uložit do počítače a otevřít v aplikaci Excel.

### Zpráva o použití protokolů

Tato zpráva uvádí počet zpracování, kazet a průměrný počet kazet na jedno zpracování (→ Obr. 83). Data můžete seskupit podle dnů, týdnů nebo měsíců.

Protocol and cassette report - preview

# Runs	Sep-2021	Aug-2021	Jul-2021	Jun-2021	May-2021	Apr-2021	Mar-2021
Test-1	6	0	0	0	0	0	0
Total	6	0	0	0	0	0	0

# Cassettes	Sep-2021	Aug-2021	Jul-2021	Jun-2021	May-2021	Apr-2021	Mar-2021
Test-1	2710	0	0	0	0	0	0
Total	2710	0	0	0	0	0	0

# Cassettes per run	Sep-2021	Aug-2021	Jul-2021	Jun-2021	May-2021	Apr-2021	Mar-2021
Test-1	451	0	0	0	0	0	0
Total	451	0	0	0	0	0	0

Obr. 83

Podrobnosti o použití protokolů můžete exportovat klepnutím na volbu **Export (exportovat)**. Pokud ještě není vložena paměťová karta USB, budete vyzváni k vložení paměťové karty USB. Vytvoří se soubor kompatibilní s aplikací Excel. Po dokončení přenosu klepněte na volbu **Done (hotovo)**.

### Zpráva o použití reagensů

Tato zpráva uvádí celkový objem použité reagensie na základě sledování její výměny (→ Obr. 84). Data můžete zobrazit podle dnů, týdnů nebo měsíců.

Reagent change report - preview

Reagent(Ltr)	Sep-2021	Aug-2021	Jul-2021	Jun-2021	May-2021	Apr-2021	Mar-2021
Ethanol	3.5	0	0	0	0	0	0
Formalin	3.5	0	0	0	0	0	0

Obr. 84

Podrobnosti o použití reagensie můžete exportovat klepnutím na volbu **Export (exportovat)**. Pokud ještě není vložena paměťová karta USB, budete vyzváni k vložení paměťové karty USB. Vytvoří se soubor kompatibilní s aplikací Excel. Po dokončení přenosu klepněte na volbu **Done (hotovo)**.

### 8.2.3 Protokoly událostí

Protokol událostí (**Administration > Event logs**) (**správa > protokoly událostí**) zobrazuje historii systémových událostí. Události můžete řadit podle času nebo frekvence. Události můžete také filtrovat podle typu události, kterou chcete zobrazit. Můžete přidat zprávu a uložit ji jako uživatelskou událost.

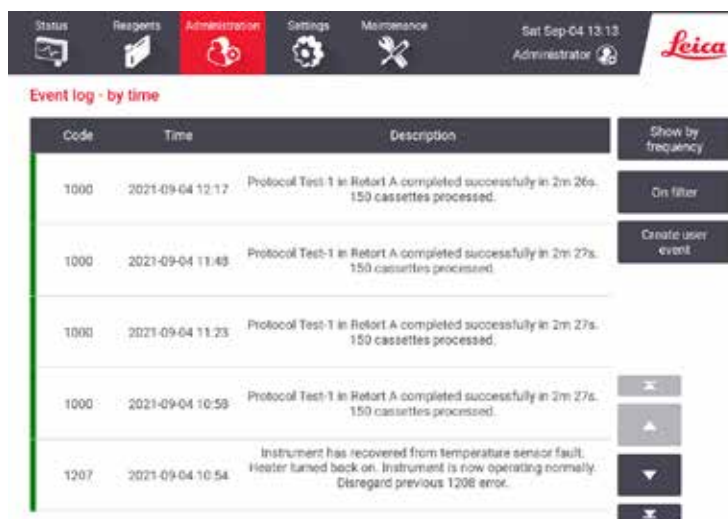

Obr. 85

V zobrazení podle času jsou jednotlivé instance událostí uvedeny s nejnovějšími událostmi v horní části obrazovky. Každá událost má číslo typu události, barevný kód závažnosti události (→ [str 136 – Závažnost události](#)), čas, kdy k události došlo, a popis události.

V zobrazení podle četnosti je pro každé číslo typu události jeden řádek, např. všech 1 000 událostí – „protokol úspěšně dokončen“ – je uvedeno v jednom řádku. Kromě čísla události, barevného kódu závažnosti a popisu se zobrazuje počet případů události a datum a čas prvního a posledního případu události.

Protokol událostí může být odstraněn pouze servisním pracovníkem.

- Klepnutím na tlačítko **Show by time/Show by frequency** (zobrazit podle času/zobrazit podle frekvence) můžete přepínat mezi oběma zobrazeními.
- Klepnutím na tlačítko **On filter** (zapnout filtr) otevřete dialogové okno **Configuration options ...** (možnosti konfigurace), kde můžete vybrat typy událostí, které chcete zobrazit. Výběrem tlačítek v sekcích **Retort filter**, **Severity filters** a **Alarm filters** (filtr retort, filtry závažnosti a filtry alarmů) zobrazíte související typy událostí. Chcete-li zobrazit nějaké události, musíte v každé sekci vybrat alespoň jedno tlačítko. Pokud vyberete například volbu **Retort A** (retorta A) ve filtru **Retort filter** (filtr retort), volbu **Information** (informace) ve filtru **Severity filters** (filtry závažnosti) a volbu **Non-alarmed events** (události, které nevyvolaly alarmy) ve filtrech **Alarm filters** (filtry alarmů), zobrazí se všechny informační události pro retortu A, které nevyvolaly alarm.
- Chcete-li vytvořit uživatelskou událost, vyberte volbu **Create user event** (vytvořit uživatelskou událost). Tím otevřete klávesnici na obrazovce. Zadejte informace, které chcete zaznamenat, a klepnutím na **Enter** přidejte zprávu jako událost. Závažnost události bude „Information“ (informace).

### Závažnost události

Existují tři úrovně závažnosti události a každá z nich má barevné označení:

Barva	Úroveň závažnosti	Popis
Zelená	Informace	Běžná událost, která vyžaduje reakci (např. úspěšně dokončený protokol), nebo neobvyklá událost, která nemá škodlivý účinek (např. přerušení protokolu uživatelem).
Oranžová	Výstraha	Chyba nebo potenciální chyba, která nezastaví zpracování, nebo požadavek na akci uživatele. Například mimoprahová reagentie použitá v protokolu.
Červená	Chyba	Chyba, která způsobí přerušení operace (např. proto, že není k dispozici žádná stanice) nebo znemožní použití části přístroje (např. jedné retorty) nebo celého přístroje.

## 8.3 Nabídka nastavení

Obrazovky nastavení umožňují zobrazit informace o přístroji a softwaru, exportovat a importovat soubory, měnit některá nastavení hardwaru a spravovat alarmy.

### 8.3.1 Servis

Přejděte na **Settings > Service (nastavení > servis)**, chcete-li zobrazit informace o přístroji a softwaru.

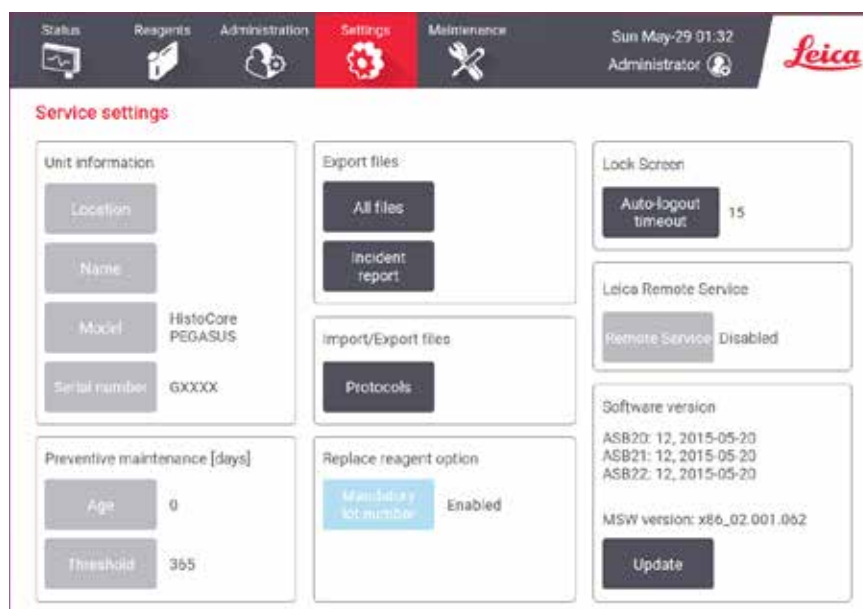

Obr. 86

V oblasti **informací o jednotce přístroje** se zobrazuje název přístroje, umístění, model a sériové číslo. Všechny hodnoty jsou určeny pouze pro čtení.

Oblast **Preventivní údržba** zobrazuje stáří a prahovou hodnotu preventivní údržby.



Oblast **Možnost vyměnit čidlo** zobrazuje stav **Povinného čísla šarže**, zapnuto nebo vypnuto. Pokud je zapnuto **Povinné číslo šarže**, je při výměně čidla vyžadováno číslo šarže čidla.

Oblast **Uzamknout obrazovku** zobrazuje aktuální čas automatického odhlášení. Vedoucí pracovníci mohou tento čas změnit.

Oblast **Vzdálený servis Leica** zobrazuje dostupnost **Vzdáleného servisu**. Po připojení ke vzdálenému servisu bude přístroj aktivně odesílat události na vzdálený server. Nastavte síťové připojení (→ str 142 – Síť) a získejte optimalizovaný servis od společnosti Leica Biosystems.

V oblasti softwaru se zobrazují čísla aktuálních verzí softwaru. Verze softwaru může být vyžadována při hlášení závady. Supervizoři mohou software aktualizovat klepnutím na tlačítko **Update (aktualizovat)**.

### Export souborů

Volby pro exportování souborů na obrazovce **Service (servis)** umožňují kopírovat soubory protokolů, hlášení o událostech a soubory protokolů na paměťové zařízení USB. Soubory protokolů můžete importovat také z paměťového zařízení USB.

Přenášet soubory mohou všichni uživatelé – obsluha i supervizoři.

Dostupné možnosti přenosu souborů jsou vysvětleny níže:

- All files (všechny soubory) – tuto volbu vyberte, pokud chcete exportovat všechny soubory ze systému na jakoukoli paměťovou kartu USB. Ve vyskakovacím okně vyberte časový rozsah a typy souborů a klepněte na **OK**.
- Incident report (hlášení o událostech) – tuto volbu vyberte, pokud chcete vytvořit a exportovat hlášení o události.
- Protocols (protokoly) – tuto volbu vyberte, pokud chcete přesouvat zákaznické protokoly mezi systémem a paměťovým zařízením USB. Postup je podrobně popsán v následující části.

### Přenos protokolů

❶ Obsluha může exportovat pouze protokoly.

1. Vložte paměťovou kartu USB do portu USB na levé straně displeje. Je důležité, abyste vložili paměťové zařízení USB na začátku tohoto postupu, jinak se může stát, že jeho obsah nebude rozpoznán.
2. Klepněte na volby **Settings > Service > Protocols (nastavení > servis > protokoly)**. Zobrazí se obrazovka zobrazující místní protokoly (tj. protokoly definované uživatelem v přístroji) a vzdálené protokoly (tj. protokoly definované uživatelem na kořenové úrovni paměťové karty USB, pokud existují). Protokoly uložené v adresářích na paměťové kartě budou ignorovány.
3. Klepnutím na položku **Refresh (obnovit)** se ujistěte, že jsou seznamy protokolů aktuální.
4. Chcete-li zkopírovat všechny protokoly definované uživatelem z přístroje na paměťovou kartu, klepněte na volbu **Export all (exportovat vše)**.
5. Chcete-li zkopírovat jeden uživatelsky definovaný protokol z přístroje na paměťovou kartu, vyberte jej v seznamu **Local protocols (místní protokoly)** a klepněte na volbu **Export (export)**.
6. Chcete-li do přístroje zkopírovat všechny protokoly uvedené na paměťové kartě, klepněte na volbu **Import all (importovat vše)**.
7. Chcete-li zkopírovat jeden uživatelsky definovaný protokol z paměťové karty do přístroje, vyberte jej v seznamu **Remote protocols (vzdálené protokoly)** a klepněte na volbu **Import (import)**.
8. Po dokončení klepněte na **Done (hotovo)**.

## 8.3.2 Nastavení zpracování



## Výstraha

Hodnota RMS (Reagent Management System (systém správy reagentů)) je nastavena na N/A nebo nesprávně.

**Nelze sledovat stav spotřeby reagentie, což může ovlivnit kvalitu zpracování tkáně a způsobit poškození vzorku.**

- Nenastavujte hodnotu RMS na N/A. Ke sledování stavu spotřeby reagentie použijte RMS.
- Nastavení RMS musí být před spuštěním protokolu, tj. zpracováním tkáně pacienta pro diagnostiku, validováno uživatelem v souladu s místními nebo regionálními akreditačními požadavky.

Na obrazovce **Processing settings (nastavení zpracování)** (**Settings > Processing settings**) (**nastavení > nastavení zpracování**) supervizoři mohou:

- Povolit/zakázat dotaz na počet kazet před spuštěním protokolu zpracování
- Nastavit výchozí počet kazet na jeden běh
- Nastavit výchozí hodnotu přenosu
- Nastavit výchozí protokol čištění
- Nastavit pohotovostní teplotu parafínu a teplotu tání.
- Nastavte typ parafínu



Obr. 87

Řadu dalších konfiguračních nastavení lze zobrazit, ale nelze je měnit. Chcete-li některou z nich změnit, obraťte se na zákaznickou podporu. Na obrazovce se také zobrazuje stav každé retorty a poslední reagentie v každé retortě.

Ovládací prvky na obrazovce **Processing settings (nastavení zpracování)** jsou popsány níže, seskupené podle sekcí.

## Všeobecné

- **Konc. Management (správa koncentrací):** metoda, kterou systém používá k přiřazení hodnot koncentrace k láhvím s reagensy (→ str 103 – 7.1.2 Řízení koncentrace).
- **Prompt for number of cassettes (výzva k zadání počtu kazet):** při výchozím nastavení (**Enabled**) (**povoleno**) vás systém před každým spuštěním vyzve k zadání počtu kazet. Pokud je funkce vypnuta, systém předpokládá, že při každém běhu je zpracován výchozí počet kazet.
- **Default number of cassettes (výchozí počet kazet)** – nastaví výchozí počet kazet pro každý běh zpracování. Pokud je povolena volba **Prompt for number of cassettes (výzva k zadání počtu kazet)**, otevře se před každým spuštěním dialogové okno s výzvou k zadání počtu kazet. Počet můžete přijmout nebo změnit. Pokud je volba **Prompt for number of cassettes (výzva k zadání počtu kazet)** vypnuta, systém použije pro všechna zpracování zde zadaný počet kazet. V tomto případě nezapomeňte zadat přesnou průměrnou hodnotu. Číslo je používáno systémem správy reagensů k výpočtu koncentrací reagensů.
- **Default carryover (výchozí přenos)** – výchozí nastavení přenosu používané pro nové protokoly (→ str 91 – 6.1.5 Nastavení přenosu).

## Kontrola prahových hodnot reagensů

Čtyři tlačítka v sekci **Reagent threshold check (kontrola prahových hodnot reagensů)** na obrazovce **Processing settings (nastavení zpracování)** ukazují, které typy prahových hodnot reagensů systém používá (→ str 104 – 7.1.3 Mezní hodnoty). Ve výchozím nastavení jsou povoleny všechny čtyři typy prahových hodnot. Chcete-li některý z nich změnit, obraťte se na zákaznickou podporu.

- **By cassettes (podle kazet)** – systém sleduje počet kazet zpracovaných reagensy v každé stanici. Pokud je u typu reagensie nastavena prahová hodnota kazety, budete upozorněni, když stanice tuto hodnotu překročí.
- **By cycles (podle cyklů)** – systém sleduje počet zpracování provedených s reagensy v každé stanici. Pokud je u typu reagensie nastavena prahová hodnota cyklu, budete upozorněni, když stanice tuto hodnotu překročí.
- **By days (podle dnů)** – systém sleduje počet dnů, kdy byla reagensie v každé stanici vložena. Pokud je u typu reagensie nastavena prahová hodnota pro dny, budete upozorněni, když stanice tuto hodnotu překročí.
- **By conc. (podle koncentrace)** – systém sleduje koncentraci reagensie v každé stanici. Pokud je u typu reagensie nastavena prahová hodnota koncentrace, budete upozorněni, když stanice tuto hodnotu překročí.

## Retorty

V sekci **Retorts (retorty)** na obrazovce **Processing settings (nastavení zpracování)** se zobrazuje stav a poslední použitá reagensie v každé retortě. Dále je zobrazena teplota pro přístup do prázdných retort (tj. teplota, při které je ještě bezpečné otevřít prázdné retorty). Systém vás varuje, pokud zahájíte akci, která vyžaduje otevření retorty, když teplota v retortě překročí tuto hodnotu.

## Nastavení parafínové lázně

**Typ parafínu** lze nastavit jako **Doporučený** nebo **Nedoporučený**.

- Nastavte typ parafínu jako **Doporučený** pro doporučené parafíny (→ str 107 – 7.1.4 Doporučené reagensie). Doba tavení je kratší než 7 hodin.
- U ostatních parafínů nastavte typ parafínu jako **Nedoporučený**. Doba tavení je kratší než 9 hodin.

### Globální nastavení

V sekci **Global settings (globální nastavení)** na obrazovce **Processing settings (nastavení zpracování)** nastavte teplotu tání parafínu a pohotovostní teplotu parafínu.

- Pohotovostní teplota parafínu je teplota, na kterou přístroj ohřívá parafín v parafínových stanicích. Výchozí teplota je 65 °C.
- Bod tání parafínu je teplota, při které přístroj považuje parafín za roztavený. Výchozí teplota je 56 °C.

### 8.3.3 Nastavení přístroje

Pomocí obrazovky **Instrument settings (Settings > Instrument settings) (nastavení přístroje (nastavení > nastavení přístroje))** můžete nastavit stáří a prahovou hodnotu filtru s aktivním uhlím, zobrazení data a času, dobu odkapávání při ručním provozu a nastavení sítě. Všechny operace vyžadují přístup supervizora.

Na této obrazovce můžete přístroj také zavřít. Ostatní nastavení na obrazovce **Instrument settings (nastavení přístroje)** lze zobrazit, ale změnit je může pouze servisní pracovník.

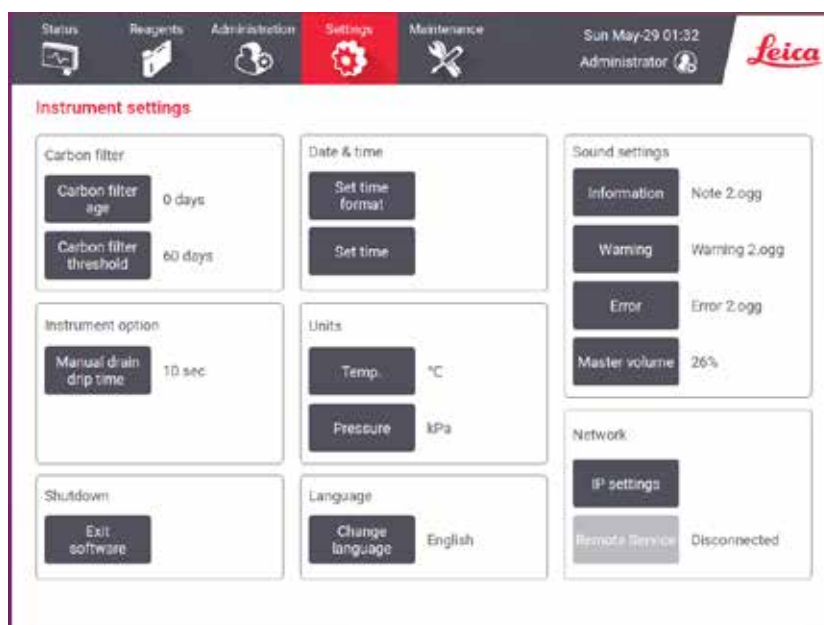

Obr. 88

### Nastavení filtru s aktivním uhlím

Klepnutím na tlačítko **Carbon filter age (stáří uhlíkového filtru)** vynulujete stáří aktivního uhlíkového filtru na nula dní. Měli byste tak učinit při výměně uhlíkového filtru, aby systém mohl sledovat stáří filtru a správně vás upozornit na překročení prahové hodnoty stáří.

Klepnutím na tlačítko **Carbon filter threshold (prahová hodnota uhlíkového filtru)** nastavíte počet dní, po které může být filtr používán, než je třeba ho vyměnit. Správná prahová hodnota závisí na průměrném počtu protokolů, které každý den spustíte, a na typu použitých reagensů. Doporučujeme počáteční prahovou hodnotu 60 dní s úpravami pouze v případě, že jste si jisti, že je filtr s aktivním uhlím saturován dříve nebo že je po této době stále v dobrém stavu.

Pokud používáte externí odsávací systém, nastavte prahovou hodnotu filtru s aktivním uhlím následovně:

- Interval kontroly vnějšího systému
- Maximální hodnota (365) pro omezení počtu nechtěných varování.
- Potlačení (k provedení tohoto nastavení je nutné, abyste se obrátili na servisního pracovníka)

#### Doba odkapávání při ručním vypouštění

Supervizoři mohou měnit dobu odkapávání při ručním vypouštění. Doba odkapávání je doba, po kterou systém čeká na odkapání reagensů z kazet a stěn retorty před dokončením operace vypouštění.

Klepněte na tlačítko **Manual drain drip time (doba odkapávání při ručním vypouštění)**, zadejte požadovaný počet sekund a klepněte na **OK**.

#### Vypnutí přístroje

Klepnutím na položku **Exit software (ukončit software)** přístroj řádně vypnete. Když dotyková obrazovka zhasne, vypněte červené tlačítko napájení.

#### Čas a datum

Systémový čas mohou měnit pouze supervizoři.

- Chcete-li změnit formát času a data, klepněte na volbu **Set date/time format (nastavit formát data/času)** a poté klepněte na formát, který chcete změnit. Podle potřeby upravte další formáty a klepněte na **Done (hotovo)**.
- Chcete-li změnit systémový čas, klepněte na **Set time (nastavit čas)**, rolujte nahoru a dolů, dokud nedosáhnete správného času, a poté klepněte na **OK**.

#### Nastavení jazyka a jednotek

Nastavení jazyka může změnit nadřízený pracovník. Klepněte na **Změnit jazyk** a vyberte požadovaný jazyk. Chcete-li změnit nastavení jednotky přístroje, klepněte na položku **Teplota** nebo **Tlak**.

#### Nastavení zvuku

Supervizoři si mohou vybrat z řady zvuků, kterými budou doprovázeny informační zprávy, varování a chyby. K dispozici je také ovládání hlasitosti pro všechny zvuky generované přístrojem.

- Chcete-li změnit zvuk přiřazený k typu zprávy, klepněte na tlačítko typu zprávy v tabulce **Sound settings (nastavení zvuku)**. Vyberte zvukový soubor ze seznamu v dialogovém okně **Select a sound (vybrat zvuk)** a klepněte na **OK**. Chcete-li si poslechnout zvuk ze seznamu **Select a sound (vybrat zvuk)**, vyberte jej a klepněte na **Play (přehrát)**.

- Chcete-li změnit hlasitost zvuku, klepněte na **Master volume (ovládání hlasitosti)**.

## Síť

Pro prvotní připojení ke vzdálenému servisu se obraťte na autorizovaného servisního zástupce.

Pokud je na obrazovce **Nastavení servisu** povolena služba **Vzdálená služba Leica** (→ str 136 – 8.3.1 Servis), mohou supervizoři přístroj připojit/odpojit ke vzdálenému servisu Leica. Před nastavením připojení se ujistěte, že je přístroj připojen k síti prostřednictvím ethernetového portu umístěného na zadní straně přístroje. Klepnutím na tlačítko **Nastavení IP** nakonfigurujte síť a poté klepněte na položku **Vzdálená služba**. Vedle tlačítka **Vzdálená služba** se zobrazí stav připojení.

### 8.3.4 Možnosti sledování (volitelné)



Obr. 89

- ① Chcete-li využít možnosti sledování, musíte si objednat skener HistoCore I-Scan (obj. č.: 14 0488 58056).

Pomocí obrazovky **Tracking options (Settings > Tracking options)** (**možnosti sledování (nastavení > možnosti sledování)**) můžete povolit/zakázat funkce **Track basket (sledování koše)**, **Recommended protocol (doporučený protokol)** a **Camera function (fotoaparát)**.

## Sledování koše

Když je povolena funkce **Track basket (sledování koše)**, můžete zadat názvy košů (→ Obr. 90-1) (→ Obr. 90-3) naskenováním nebo zadáním čárových kódů košů během přidávání košů k retortám.

## Doporučený protokol

Supervizoři mohou nastavit vazbu mezi čárovým kódem koše a doporučeným protokolem. Protokol musí být potvrzen. Protokol čištění nelze vybrat jako doporučený protokol.

Doporučený protokol může odkazovat na více ID košů. ID koše může mít pouze jednu vazbu s jedním doporučeným protokolem. Systém automaticky porovnává načtený protokol s doporučenými protokoly podle čárového kódu koše při jeho načítání. Pokud se načtený protokol neshoduje s doporučeným protokolem nebo pokud se oba načtené protokoly neshodují, zobrazí se varovná zpráva a vy musíte načtený protokol potvrdit nebo změnit.

Chcete-li přidat nový doporučený protokol, postupujte podle následujících kroků.

1. Klepněte na tlačítko **New (nový)**.
2. Vyplňte podrobnosti o koši a protokolu, včetně ID koše, barvy, názvu protokolu a typu tkáně.
3. Klepněte na **OK**.

Chcete-li upravit doporučený protokol, klepněte na položku, kterou chcete aktualizovat, a proveďte změny.

Chcete-li doporučený protokol odstranit, vyberte jej klepnutím na položku **No. (číslo)** protokolu a poté klepněte na **Delete (odstranit)**.

### Funkce fotoaparát

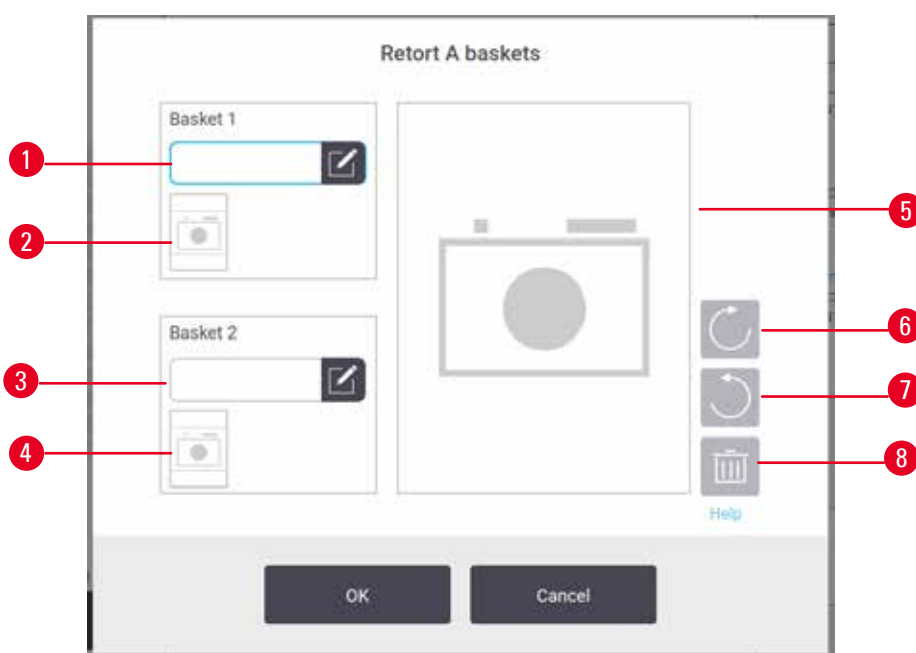

Obr. 90

Je-li povolena **Camera function (funkce fotoaparát)**, můžete po naskenování čárového kódu koše (→ Obr. 90-2) (→ Obr. 90-4) během přidávání košů k retortám pořídit jejich fotografie. Zobrazení fotografie (→ Obr. 90-5) lze nastavit pomocí tlačítek otáčení ve směru (→ Obr. 90-6) a proti směru hodinových ručiček (→ Obr. 90-7). Snímek lze odstranit (→ Obr. 90-8) a v případě potřeby znovu vyfotografovat.

## 9. Čistění a údržba



### Výstraha

Použití nevhodného vybavení při údržbě.

**Úraz – uživatel se poraní o horkou plochu, ostrou hranu, rezidua apod..**

- Při údržbě používejte OOP.

Pro udržení přístroje v dobrém provozním stavu dodržujte pokyny pro údržbu a čištění uvedené v této kapitole. To pomůže zajistit kvalitní zpracování za všech okolností a předejít zbytečným servisním zásahům.

Dbejte na to, aby byl přístroj stále zapnutý, i když není v provozu. Díky tomu zůstává parafín roztavený a lze provádět preventivní údržbu řízenou softwarem.

Společnost Leica Biosystems doporučuje preventivní údržbu jednou ročně. Kontaktujte svého servisního zástupce a domluvte si termín preventivní údržby.

Nepoužívejte jiné čisticí materiály nebo metody než ty, které jsou popsány v této kapitole. Použití jiných materiálů a metod může přístroj poškodit.

### 9.1 Nástroje pro čištění a údržbu

Nástroje pro čištění a údržbu zahrnují:

- škrabku na parafín
- větrací zátku parafínové lázně

#### 9.1.1 Škrabka na parafín

Škrabku na parafín lze použít k oškrábání parafínu z okolí těsnění víka parafínové lázně a z horní části parafínové lázně.

#### 9.1.2 Větrací zátku parafínové lázně

Zátka větracího otvoru parafínové lázně lze zasunout do větracího otvoru parafínové lázně. To pomůže zabránit vniknutí parafínu do přístroje při čištění kolem horního povrchu parafínové lázně.



## 9.2 Obrazovka údržby

Obrazovka **Maintenance (údržba)** umožňuje zaznamenávat činnost a načasování běžných funkcí údržby.

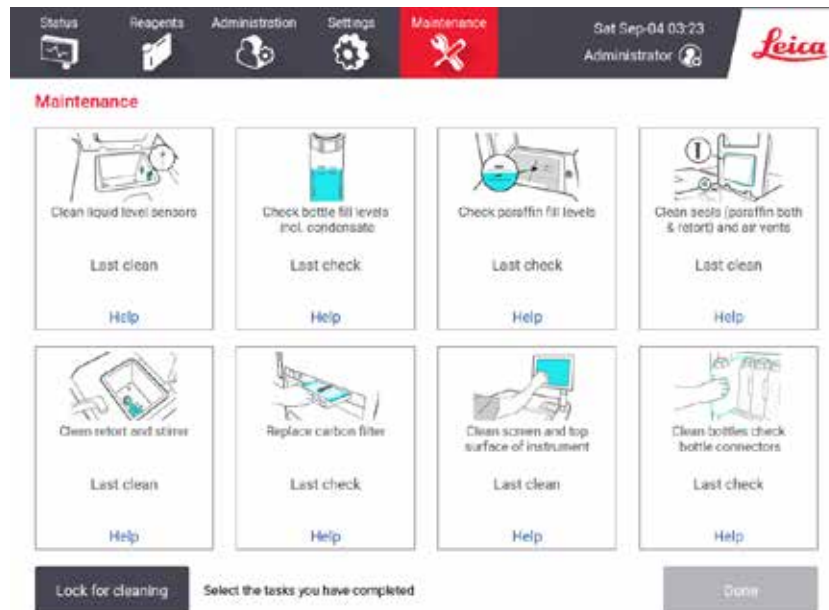

Obr. 91

Osm panelů na obrazovce **Maintenance (údržba)** zahrnuje:

- obrázek přístroje znázorňující, co je třeba udělat (někdy je činnost zvýrazněna modře);
- název
- údaj o tom, kdy byla položka naposledy zkontrolována nebo vyčištěna, a obsluhu, která činnost provedla;
- odkaz na kontextovou nápovědu.

Zaznamenání úkolu údržby:

- klepněte na panel s úkonem údržby, který jste provedli nebo se chystáte provést
- klepněte na **Done (hotovo)**.

Zaznamenané úkony údržby lze zobrazit v sestavě **User action (Administration > Reports > User action)** (akce uživatele (správa > sestavy > akce uživatele)).

### Údržba obrazovky

Chcete-li zamknout obrazovku, klepněte na tlačítko **Lock for cleaning (zamknout pro účely čištění)**. Otevře se dialogové okno pro čištění obrazovky. Když je toto dialogové okno otevřené, můžete bezpečně vyčistit obrazovku, aniž byste omylem aktivovali nějaké ovládací prvky.

Po dokončení čištění klepněte na tlačítka čištění obrazovky ve správném pořadí. Tím odemknete obrazovku a vrátíte ji do normálního provozu.

### **9.3 Časový plán čištění a údržby**

Pravidelné úkony čištění a údržby a jejich četnost naleznete v seznamu níže.

Níže uvedená tabulka znázorňuje týdenní kontrolní seznam údržby a čištění, který si můžete vytisknout a použít jako záznam o úkonech údržby. Parafujte příslušné položky v tabulce podle toho, jak jsou úkony prováděny.

#### Denně

- Čištění vík a těsnění
- Čištění retort a snímačů hladiny kapalin
- Kontrola naplnění láhví (včetně láhve na kondenzát)
- Kontrola hladiny parafínu
- Čištění dotykové obrazovky a horního povrchu
- Kontrola záchytné vany

#### Týdně

- Vyprázdnění nádoby na kondenzát
- Čištění láhví s reagensy a kontrola konektorů láhví
- Kontrola parafínových lázní
- Čištění vnějších povrchů

#### 60–90 dní

- Výměna aktivního uhlíkového filtru
- Kontrola těsnění víka

## Kontrolní seznam údržby

Týden:										Pořadové číslo:					
		Po		Út		St		Čt		Pá		So		Ne	
Datum:															
<b>Denní úkony</b>															
Čištění vík a těsnění															
Čištění retort															
Čištění snímačů hladiny kapalin															
Kontrola hladin reagensů		Parafa	OK/ T/C	Parafa	OK/ T/C	Parafa	OK/ T/C	Parafa	OK/ T/C	Parafa	OK/ T/C	Parafa	OK/ T/C	Parafa	OK/ T/C
Zkontrolováno = OK Dokončeno/ doplněno = T															
Změněno = C															
Nádoba 1															
Nádoba 2															
Nádoba 3															
Nádoba 4															
Nádoba 5															
Nádoba 6															
Nádoba 7															
Nádoba 8															
Nádoba 9															
Nádoba 10															
Nádoba 11															
Nádoba 12															
Nádoba 13															
Nádoba 14															
Nádoba 15															
Nádoba 16															
Nádoba 17															
Parafín 1															
Parafín 2															
Parafín 3															
Parafín 4															
Čištění vrchního povrchu															
Čištění dotykové obrazovky															
Kontrola záchytné vany															
<b>Týdenní úkony</b>															
Vyprázdnění nádoby na kondenzát															
Kontrola láhví reagensů															
Čištění parafínové lázně															
Kontrola konektorů láhví															
Čištění vnějších povrchů															
<b>Každých 60–90 dní</b>															
Výměna aktivního uhlíkového filtru															
Kontrola těsnění víka															

## 9 Čištění a údržba

### 9.3.1 Denní úkony

#### Čištění těsnění (parafínové lázně a retorty) a větracích otvorů

Pomocí dodané plastové škrabky seškrábněte parafín z vnitřních povrchů retorty a víka parafínové lázně. Vyměňte veškeré poškozené těsnění (→ str 156 – [Kontrola těsnění víka](#)).

Oškrábejte okraje retort a okolí parafínové lázně na horní straně přístroje, kde jsou usazena víka. Ujistěte se, že víka po zavření zcela těsní.

Ujistěte se, že větrací otvor (→ [Obr. 92-1](#)) v parafínové lázni na zadním okraji pod levým víkem je bez parafínu. Při čištění zaslepte odvětrávací otvor parafínové lázně zátkou větracího otvoru parafínové lázně. Tím se zabrání vniknutí parafínu do parafínového větracího otvoru.



Obr. 92

Po dokončení zaznamenejte tuto údržbu na obrazovce **Maintenance (údržba)** klepnutím na příslušný panel:

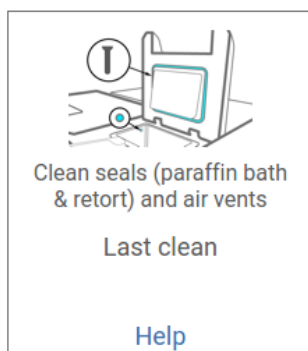

Obr. 93

Klepnutím na **Help (nápověda)** zobrazíte vyskakovací okno s pokyny.

### Čištění snímačů hladiny kapaliny

Snímače hladiny kapaliny čistěte (→ Obr. 95-2) denně. K čištění použijte hadřík bez chloupků navlhčený 70% etanolem. U zvláště znečištěných senzorů použijte místo etanolu roztok 6% kyseliny octové.

Po dokončení zaznamenejte tuto údržbu na obrazovce **Maintenance (údržba)** klepnutím na příslušný panel:

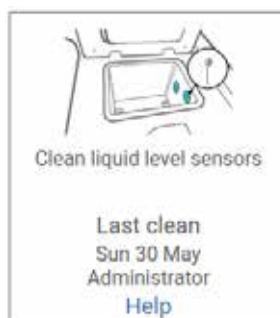

Obr. 94

Klepnutím na **Help (náповěda)** zobrazíte vyskakovací okno s pokyny.

### Čištění retort a míchacího zařízení

Stěny retorty čistěte denně. K čištění použijte hadřík bez chloupků navlhčený 70% etanolem.

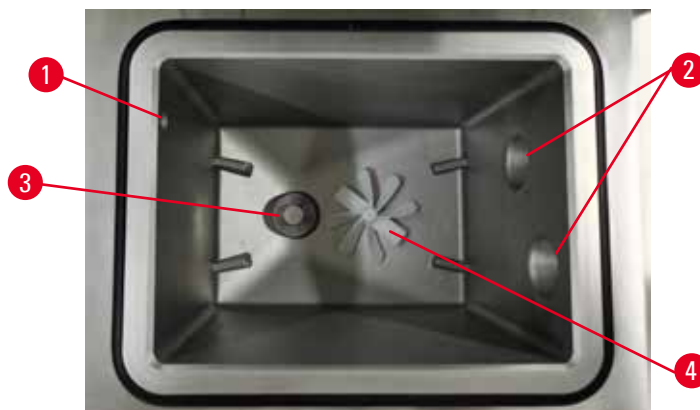

Obr. 95

- Dbejte na to, aby vzduchový otvor (→ Obr. 95-1) zůstal volný.
- Pokud nemůžete skvrny odstranit etanolem, použijte hadřík bez chloupků navlhčený 6% kyselinou octovou nebo CLR®. Povrchy znovu otřete etanolem.
- Zkontrolujte filtr (→ Obr. 95-3). Pokud je znečištěný, pak
  - a. uvolněte retortový filtr otáčením směrem nahoru.
  - b. Důkladně omyjte sítko v roztoku 70% etanolu.
  - c. Otáčením zpětným směrem sítko upevněte.

## 9 Čistění a údržba



### Výstraha

Ucpání v důsledku uvolnění kazet/tkání z retorty nebo nečistot z reagentů nebo parafínu

#### Poškození vzorku

- Při zpracování používejte koše. Vzorky nekládejte přímo do retorty.
  - Před spuštěním protokolu zkontrolujte, zda je na dně retorty umístěno sítko.
  - Pokud je sítko vyjmuté, dbejte, abyste do retorty nic neupustili. Cizorodý materiál v potrubí by mohl zabránit správné funkci ventilů.
- 
- Zkontrolujte míchací zařízení (→ Obr. 95-4). Pokud je znečištěné, vyjměte míchadlo a vyčistěte je 70% etanolem. Pokud je poškozené, kontaktujte servis a vyžádejte si nové míchadlo.

Po dokončení zaznamenejte tuto údržbu na obrazovce **Maintenance (údržba)** klepnutím na příslušný panel:

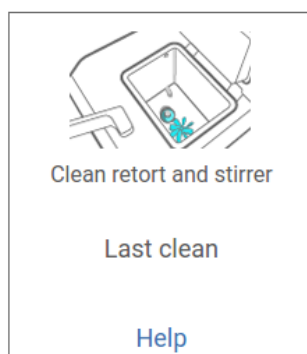

Obr. 96

Klepnutím na **Help (nápověda)** zobrazíte vyskakovací okno s pokyny.

### Kontrola naplnění láhví (včetně láhve na kondenzát)

Ujistěte se, že jsou všechny láhve s reagensy naplněny do výše hladiny mezi značkami **MIN** a **MAX**. V případě potřeby přidejte větší množství reagensů (→ str 119 – 7.4 Výměna reagensů). Při plnění nepřekračujte značku **MAX**.

Pokud je nádoba na kondenzát plná více než z poloviny, vyprázdněte ji.

Po dokončení zaznamenejte tuto údržbu na obrazovce **Maintenance (údržba)** klepnutím na příslušný panel:

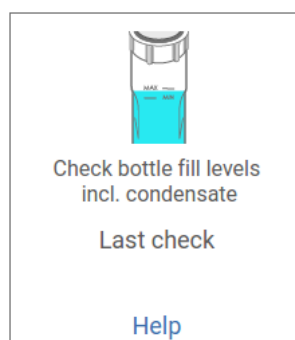

Obr. 97

Klepnutím na **Help (náповěda)** zobrazíte vyskakovací okno s pokyny.

### Kontrola hladiny parafínu

Ujistěte se, že jsou parafínové lázně naplněny na hodnoty mezi značkami **MIN** a **MAX**. V případě potřeby přidejte další parafín (→ str 119 – 7.4 Výměna reagensů). Při plnění nepřekračujte značku **MAX**.

Po dokončení zaznamenejte tuto údržbu na obrazovce **Maintenance (údržba)** klepnutím na příslušný panel:

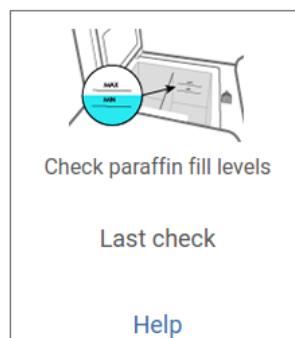

Obr. 98

Klepnutím na **Help (náповěda)** zobrazíte vyskakovací okno s pokyny.

### Vyčistěte obrazovku a horní povrch přístroje

Před čištěním uzamkněte dotykovou obrazovku klepnutím na **Lock for cleaning (uzamknout pro čištění)**. Otřete dotykovou obrazovku (nebo ochranný kryt dotykové obrazovky) hadříkem bez chloupků navlhčeným 70% etanolem. Na dotykovou obrazovku nikdy nepoužívejte abrazivní čisticí prostředky nebo silná rozpouštědla.

K čištění vík a dalších povrchů na horní straně přístroje použijte hadřík bez chloupků se 70% etanolem a v případě potřeby plastovou škrabku. Pomocí škrabky na parafín zajistíte odstranění veškerého parafínu. Po dokončení zaznamenejte tuto údržbu na obrazovce **Maintenance (údržba)** klepnutím na příslušný panel:

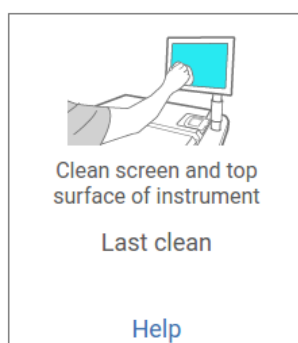

Obr. 99

Klepnutím na **Help (nápověda)** zobrazíte vyskakovací okno s pokyny:

#### 9.3.2 Týdenní úkony

##### Čištění láhví s reagensy a kontrola konektorů láhví

Všechny láhve kontrolujte každý týden. Všimněte si láhví, které začínají být špinavé. Při další výměně reagensie tyto láhve vyčistěte.

Při vyjmutí láhví vytřete vnitřek skříňky 70% etanolem.

Chcete-li láhve vyčistit, nalijte do nich malé množství čerstvé reagensie (tj. reagensie, pro kterou se láhev používá), otvor láhve uzavřete a protřepejte. K uzavření láhve použijte těsnicí uzávěry od společnosti Leica Biosystems. Vyprázdněte láhev a zkontrolujte, zda je čistá. Pokud ano, naplňte ji a vložte ji zpět do přístroje. Pokyny pro resetování vlastností stanice naleznete zde ([→ str 119 – 7.4 Výměna reagensí](#)).

Pokud je láhev stále znečištěná, vyčistěte ji kartáčem na láhve a laboratorním čisticím prostředkem. Důkladně ji vypláchněte vodou. Poté připravte láhev k naplnění reagensí:

- Láhve s formalínem a etanolem (kde je reagensie mísitelná s vodou) vypláchněte malým množstvím reagensie z láhve, aby se vypláchla voda, a poté je znovu naplňte.



- Láhve s čisticími prostředky a čisticími rozpouštědly (např. xylen, kde se reagentie nemísí s vodou) před přidáním nové reagentie důkladně vysušte nebo před opětovným naplněním vypláchněte malým množstvím etanolu a poté malým množstvím reagentie z láhve.

Konektory láhví, které se připojují k přístroji, se mohou uvolnit. Zkontrolujte konektor (→ Obr. 100-1) kdykoli vytáhnete láhev. V případě potřeby pevně utáhněte.

Zkontrolujte, zda je O-kroužek (→ Obr. 100-2) na zadní straně láhve je hladká a nepoškozená. Pokud O-kroužek není hladký nebo pokud při nasazování lahvičky s reagentiemi cítíte odpor, namažte O-kroužek mazivem Molykote pro těsnicí kroužky a snadné vyjmutí lahviček.

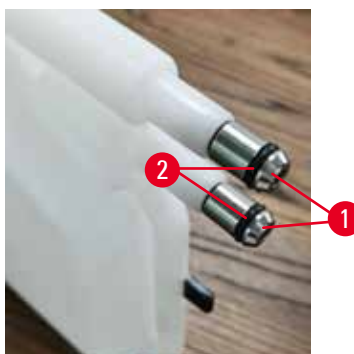

Obr. 100

Po dokončení zaznamenejte tuto údržbu na obrazovce **Maintenance (údržba)** klepnutím na příslušný panel:

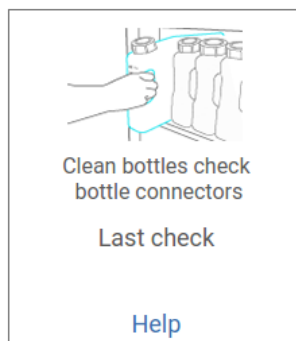

Obr. 101

Klepnutím na **Help (návod)** zobrazíte vyskakovací okno s pokyny.

Abyste se při čištění láhví vyhnuli potřísnění, noste vhodný ochranný oděv a ochranné brýle.

Abyste zabránili rozlití reagentií, ujistěte se, že víčka těsní a láhve jsou pevně zasunuty do konektorů v zadní části skříňky.

Láhve s reagensy nemyjte v automatické myčce nádobí, protože by mohlo dojít k jejich poškození.

#### Kontrola parafínových lázní

Každý týden kontrolujte, zda nejsou parafínové lázně znečištěné. Při příští výměně parafínu lázně vyčistěte.

Parafínové lázně čistěte, dokud jsou teplé (protože po vypuštění z přístroje se ihned spotřebují). Nikdy se nepokoušejte čistit lázeň, pokud je parafín z lázně v retortě.

Dno a stěny lázně otřete hadříkem, který nepouští vlákna, a odstraňte z nich veškeré nečistoty nebo kaly. Dávejte pozor, aby nedošlo k uvolnění nebo odstranění komínových filtrů. Pomocí odvzdušňovací zátky parafínové lázně zajistěte, aby se parafín nedostal do odvzdušňovacího otvoru parafínové lázně.

**Výstraha**

Otevření víka parafínové lázně, pokud je parafín v retortě nebo při přelévání parafínu.

**Poranění osob**

- Nikdy neotvírejte víko parafínové lázně, když je parafín v retortě nebo když se parafín přelévá. Horký parafín může vystříknout z lázně.

Při čištění stěn parafínové lázně buďte opatrní. Stěny by mohly být horké a způsobit popálení.

Čištění vnějších povrchů

Vnější povrchy přístroje každý týden otřete hadříkem navlhčeným vodou nebo 70% etanolem. Nepoužívejte silná rozpouštědla.

Osušte je hadříkem, který nepouští vlákna.

**9.3.3 60–90 dní**Výměna aktivního uhlíkového filtru

Filtr s aktivním uhlím měňte každých 60 až 90 dní.

Filtr s aktivním uhlím vyměňte vždy, když software oznámí, že jeho platnost vypršela. Při provozu přístroje s prošlým filtrem s aktivním uhlím se mohou do laboratoře uvolňovat potenciálně nebezpečné výpary.

Správce by měl zajistit, aby byla prahová hodnota aktivního uhlíkového filtru nastavena na vhodnou hodnotu, aby byla obsluha upozorněna na nutnost jeho výměny. Nastavení prahové hodnoty filtru s aktivním uhlím naleznete v **Settings > Instrument settings (nastavení > nastavení přístroje)**.

Výměna filtru s aktivním uhlím:

1. Otevřete kryt vzdáleného plnění/vypouštění.
2. Vyjměte filtr s aktivním uhlím vytažením jeho tkaného pásu na přední straně.
3. Vyjměte nový filtr z plastového obalu.
4. Vložte nový filtr do přístroje. Datum vložení filtru lze vyznačit na štítku na přední straně.
5. Zavřete kryt vzdáleného plnění/vypouštění.

Po dokončení zaznamenejte tuto údržbu na obrazovce **Maintenance (údržba)** klepnutím na příslušný panel:

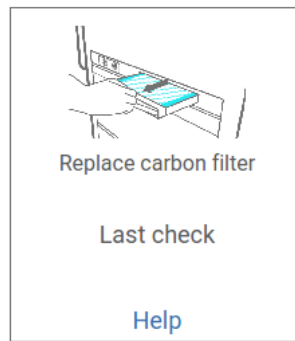

Obr. 102

Klepnutím na **Help (nápověda)** zobrazíte vyskakovací okno s pokyny.

#### Kontrola těsnění víka

Každých 60–90 dní zkontrolujte těsnění vík retort a vík parafínových lázní. Pokud je těsnění opotřebované nebo poškozené, kontaktujte servis.

## 10. Reference

### 10.1 Pokyny pro prahové hodnoty reagensů

V tabulkách v této části jsou uvedeny doporučené prahové hodnoty pro běžně používané reagensy. Tabulky jsou zvlášť pro zpracování s xylenem a bez xylenu.

#### Zpracování s xylenem

Pro dosažení nejlepších výsledků by měly být výměny reagensů pro zpracování s xylenem založeny na prahových hodnotách koncentrace, zatímco prahové hodnoty čisticích reagensů by měly být založeny na cyklech.

Prahové hodnoty pro reagensy pro zpracování s xylenem, včetně čisticích reagensů při použití netříděného etanolu jsou následující:

Typ	Prahové hodnoty pro výměnu reagensů		Konečné prahové hodnoty reagensů		Max. teploty °C		
	Konc. (%)	Kazety nebo cykly	Konc. (%)	Kazety nebo cykly	Teplota okolí	Podtlak	Bezpečná
Formalín	98,0	N/A	N/A	N/A	60	60	45
Etanol	51,0	N/A	98,0	N/A	78	51	45
Xylen	68,0	N/A	95,0	N/A	138	99	45
Parafín	80,0	N/A	95,0	N/A	100	100	77
Čisticí xylenu	N/A	10 cyklů	N/A	N/A	138	99	45
Čisticí etanol	N/A	10 cyklů	N/A	N/A	78	51	45

#### Zpracování bez xylenu

Obecně platí, že výměny reagensů pro zpracování bez xylenu by měly být založeny na prahových hodnotách koncentrace a změny čisticích reagensů na základě cyklů.

Typ	Prahové hodnoty pro výměnu reagensů		Konečné prahové hodnoty reagensů		Max. teploty °C		
	Konc. (%)	Kazety nebo cykly	Konc. (%)	Kazety nebo cykly	Teplota okolí	Podtlak	Bezpečná
Formalín	98,0	N/A	N/A	N/A	60	60	45
85% etanol	50,0	N/A	N/A	N/A	87	55	45
80/20 etanol/IPA	81,0	N/A	N/A	N/A	78	51	45
IPA	90,0	N/A	95,0	N/A	82	55	45
Parafín	85,0	N/A	95,0	N/A	100	100	77
Čisticí prostředek Waxsol	N/A	6 cyklů*	N/A	N/A	100	100	45
Čisticí etanol	N/A	6 cyklů*	N/A	N/A	78	51	45

\* To se liší od doporučení pro čisticí etanol při zpracování xylenu, protože čisticí rozpouštědlo v protokolech bez xylenu je méně účinné než čisticí rozpouštědlo v protokolech s xylenem.

## 10.2 Protokoly

Protokoly v této části byly vyvinuty a důkladně testovány společností Leica Biosystems pro použití na tkáňovém procesoru. Některé z nich jsou součástí systému jako předdefinované protokoly.

Při použití pro doporučené typy tkání poskytují všechny protokoly optimální kvalitu zpracování s konzistentními a vysoce kvalitními výsledky. Tyto protokoly a navrhované konfigurace stanic (→ str 162 – 10.3 Konfigurace stanic) použijte jako referenční bod při vytváření protokolů, které vyhovují vašim specifickým požadavkům a postupům.

### 10.2.1 Typ vzorku a doba trvání protokolu

V následující tabulce jsou uvedeny doporučené doby trvání protokolu pro různé typy vzorků.

Protokol (hodiny)	Maximální tloušťka tkáně (mm)	Typ vzorku: Příklady
3	<ul style="list-style-type: none"> <li>• &lt;3</li> <li>• =3</li> </ul>	<ul style="list-style-type: none"> <li>• Všechny biopsie do průměru 3 mm: biopsie z gastrointestinálního traktu, ledvin, prostaty, jater a prsu; punkční biopsie kůže, malé polypy tlustého střeva</li> <li>• Malé vzorky nehmotných tkání (např. ledviny, játra, střevo), excizní a incizní kožní biopsie; kožní elipsy</li> </ul>
12	<ul style="list-style-type: none"> <li>• 20 × 10 × 5</li> </ul>	<ul style="list-style-type: none"> <li>• Všechny běžné tkáně do maximálních rozměrů (kromě vzorků mozku)</li> <li>• Všechny běžné tkáně do maximálních rozměrů. Velmi silné tukové vzorky mohou vyžadovat delší protokol.</li> </ul>

### 10.2.2 Seznam předdefinovaných protokolů

Společnost Leica Biosystems poskytuje ke každému systému 5 předdefinovaných protokolů. Můžete je použít tak, jak jsou, nebo na nich založit nové protokoly. (→ str 97 – 6.2.3 Vytvoření nových protokolů).

Předdefinované protokoly jsou:

- Biopsy Xylene (biopsie xylen)
- Overnight Xylene (xylen přes noc)
- Biopsy Xylene-free (biopsie bez xyleny)
- Overnight Xylene-free (bez xyleny přes noc)
- Quick Clean (rychlé čištění)



#### Výstraha

**Nevhodné nastavení přenosu pro zpracovávané typy vzorků může způsobit poškození vzorku!**

Pro zajištění správného nastavení přenosu:

- Nastavení přenosu viz kapitola 6.1.5 „Nastavení přenosu“.
- Předdefinované a přizpůsobené protokoly (včetně hodnoty přenos) musí být validovány laboratoří podle jejich standardního operačního postupu.

**10.2.3 Protokoly s xylenem**

Všechny níže uvedené protokoly s xylenem jsou určeny pro použití s konfigurací xylenové láhve (→ str 162 – 10.3 Konfigurace stanic).

Je třeba zdůraznit, že doba zpracování uvedená u každého protokolu je součtem doby kroku a doby odkapávání pro každý krok a celkové doby plnění a vypouštění. Doba kroku a doba odkapávání se zobrazuje pro každý krok protokolu; doba plnění a vypouštění se nezobrazuje.

**Biopsy xylene (biopsie xylene)**

- Předdefinovaný standardní protokol „Biopsy xylene“ (biopsie xylene)
- Nastavení přenosu: 75

Krok	Typ reagensie	Čas (min.)	Teplota (°C)	T/P	Míchadlo	Doba odkapávání (s)
1	Formalín	1	Teplota okolí	Tlak prostředí	Zapnuto	10
2	Etanol	1	Teplota okolí	Tlak prostředí	Zapnuto	10
3	Etanol	1	Teplota okolí	Tlak prostředí	Zapnuto	10
4	Etanol	1	Teplota okolí	Tlak prostředí	Zapnuto	10
5	Etanol	1	Teplota okolí	Tlak prostředí	Zapnuto	10
6	Etanol	15	45	Tlak prostředí	Zapnuto	10
7	Etanol	50	45	Tlak prostředí	Zapnuto	10
8	Xylen	1	Teplota okolí	Tlak prostředí	Zapnuto	10
9	Xylen	5	Teplota okolí	Tlak prostředí	Zapnuto	10
10	Xylen	35	45	Tlak prostředí	Zapnuto	10
11	Parafín	5	65	Podtlak	Zapnuto	10
12	Parafín	10	65	Podtlak	Zapnuto	10
13	Parafín	25	65	Podtlak	Zapnuto	10
Doba zpracování:		3 h 11 min				

**Overnight xylene (xylen přes noc)**

- Předdefinovaný standardní protokol „Overnight xylene“ (xylen přes noc)
- Nastavení přenosu: 25

Krok	Typ reagensie	Čas (min.)	Teplota (°C)	T/P	Míchadlo	Doba odkapávání (s)
1	Formalín	44	45	Tlak prostředí	Zapnuto	10
2	Etanol	30	45	Tlak prostředí	Zapnuto	10
3	Etanol	30	45	Tlak prostředí	Zapnuto	10
4	Etanol	30	45	Tlak prostředí	Zapnuto	10
5	Etanol	30	45	Tlak prostředí	Zapnuto	10
6	Etanol	60	45	Tlak prostředí	Zapnuto	10
7	Etanol	90	45	Tlak prostředí	Zapnuto	10
8	Xylen	45	45	Tlak prostředí	Zapnuto	10
9	Xylen	45	45	Tlak prostředí	Zapnuto	10
10	Xylen	90	45	Tlak prostředí	Zapnuto	10
11	Parafín	60	65	Podtlak	Zapnuto	10
12	Parafín	60	65	Podtlak	Zapnuto	10
13	Parafín	80	65	Podtlak	Zapnuto	10
Doba zpracování:		12 h 14 min				

**Biopický xylenový rychlý protokol (doporučeno)**

- Doporučený protokol „Biopický xylenový rychlý protokol“ je určen pro punkční biopsii (včetně tukové) o velikosti ≤2 mm × 4 mm.
- Nastavení přenosu: 100

Krok	Typ reagensie	Čas (min.)	Teplota (°C)	T/P	Míchadlo	Doba odkapávání (s)
1	Formalín	1	Teplota okolí	Tlak prostředí	Zapnuto	10
2	Etanol	1	Teplota okolí	Tlak prostředí	Zapnuto	10
3	Etanol	1	Teplota okolí	Tlak prostředí	Zapnuto	10
4	Etanol	1	Teplota okolí	Tlak prostředí	Zapnuto	10
5	Etanol	1	Teplota okolí	Tlak prostředí	Zapnuto	10
6	Etanol	1	Teplota okolí	Tlak prostředí	Zapnuto	10
7	Etanol	18	45	Tlak prostředí	Zapnuto	10
8	Xylen	1	Teplota okolí	Tlak prostředí	Zapnuto	10
9	Xylen	1	Teplota okolí	Tlak prostředí	Zapnuto	10
10	Xylen	14	45	Tlak prostředí	Zapnuto	10
11	Parafín	2	65	Podtlak	Zapnuto	10
12	Parafín	1	65	Podtlak	Zapnuto	10
13	Parafín	14	65	Podtlak	Zapnuto	10
Doba zpracování:		1 h 25 min				



**10.2.4 Protokoly bez xylenu**

Všechny níže uvedené protokoly bez xylenu jsou určeny pro použití s konfigurací láhve bez xylenu v části Station Configurations (konfigurace stanice) (→ [str 162 – 10.3 Konfigurace stanice](#)).

Je třeba zdůraznit, že doba zpracování uvedená u každého protokolu je součtem doby kroku a doby odkapávání pro každý krok a celkové doby plnění a vypouštění. Doba kroku a doba odkapávání se zobrazuje pro každý krok protokolu; doba plnění a vypouštění se nezobrazuje.

**Biopsy xylene-free (biopsie bez xylenu)**

- Předdefinovaný standardní protokol „Biopsy xylene-free“ (biopsie bez xylenu)
- Nastavení přenosu: 75

Krok	Typ reagensie	Čas (min.)	Teplota (°C)	T/P	Míchadlo	Doba odkapávání (s)
1	Formalín	1	Teplota okolí	Tlak prostředí	Zapnuto	10
2	85% etanol	1	Teplota okolí	Tlak prostředí	Zapnuto	10
3	85% etanol	15	55	Tlak prostředí	Zapnuto	10
4	80/20 etanol/IPA	5	Teplota okolí	Tlak prostředí	Zapnuto	10
5	80/20 etanol/IPA	35	55	Tlak prostředí	Zapnuto	10
6	IPA	1	Teplota okolí	Tlak prostředí	Zapnuto	10
7	IPA	1	Teplota okolí	Tlak prostředí	Zapnuto	10
8	IPA	40	55	Tlak prostředí	Zapnuto	10
11	Parafín	30	65	Podtlak	Zapnuto	10
12	Parafín	12	65	Podtlak	Zapnuto	10
13	Parafín	5	65	Podtlak	Zapnuto	10
Doba zpracování:		2 h 59 min				

## Overnight xylene-free (bez xylenu přes noc)

- Předdefinovaný standardní protokol „Overnight xylene-free“ (bez xylenu přes noc)
- Nastavení přenosu: 26

Krok	Typ reagensie	Čas (min.)	Teplota (°C)	T/P	Míchadlo	Doba odkapávání (s)
1	Formalín	68	55	Tlak prostředí	Zapnuto	10
2	85% etanol	30	55	Tlak prostředí	Zapnuto	10
3	85% etanol	40	55	Tlak prostředí	Zapnuto	10
4	80/20 etanol/IPA	50	55	Tlak prostředí	Zapnuto	10
5	80/20 etanol/IPA	90	55	Tlak prostředí	Zapnuto	10
6	IPA	30	55	Tlak prostředí	Zapnuto	10
7	IPA	60	55	Tlak prostředí	Zapnuto	10
8	IPA	120	55	Tlak prostředí	Zapnuto	10
11	Parafín	80	65	Podtlak	Zapnuto	10
12	Parafín	70	65	Podtlak	Zapnuto	10
13	Parafín	60	65	Podtlak	Zapnuto	10
Doba zpracování:		12 h 11 min				

### 10.2.5 Protokol čištění

#### Quick Clean (rychlé čištění)

- Předdefinovaný protokol „Quick Clean“ (rychlé čištění).
- Konfigurace láhví: po jedné láhvi čisticího rozpouštědla a čisticího ethanolu.
- Nikdy neprovádějte protokol čištění, když je tkáň v retortě, protože suchý krok by tkáň poškodil.

Krok	Skupina reagensí	Čas (min.)	Teplota (°C)	T/P	Míchadlo	Doba odkapávání (s)
1	Čisticí rozpouštědla	12	75	Tlak prostředí	Zapnuto	10
2	Čisticí etanol	6	55	Tlak prostředí	Zapnuto	10
3	Suchý krok	12	80	N/A	Vypnuto	N/A
Doba zpracování:		38				

### 10.3 Konfigurace stanic

Pro protokoly použijte konfigurace stanic uvedené v této části.

Pokud zvažujete alternativní konfigurace stanic, nezapomeňte vzít v úvahu, jak budete konfigurovat své protokoly, včetně způsobu výběru reagensí (→ str 89 – 6.1.2 Způsob výběru reagensie). Některé laboratoře například používají explicitně odstupňovaný etanol s typy reagensí označenými jako „Etanol 70%“, „Etanol 90%“ atd. Tento druh konfigurace stanic vyžaduje, aby protokoly používaly výběr typu (nebo stanice) a protokoly musí být nakonfigurovány tak, aby používaly stupně ethanolu ve správném pořadí.

**Xylenová konfigurace**

Toto je navrhovaná konfigurace stanice při použití protokolů s xylenem. Zvláštní podmínky pro počáteční nastavení láhví a pro kompletní výměnu všech láhví s etanolem naleznete v poznámce níže.

Stanice	Reagencie
S1	Formalín
S2	Formalín
S3	Etanol (70%)*
S4	Etanol (90%)*
S5	Etanol
S6	Etanol
S7	Etanol
S8	Etanol
S9	Etanol
S10	Etanol
S11	Etanol
S12	Xylen
S13	Xylen
S14	Xylen
S15	Xylen
S16	Čisticí xylenu
S17	Čisticí etanol
W1	Parafín
W2	Parafín
W3	Parafín
W4	Parafín

\*Všechny etanolové dehydratanty po fixačním roztoku by měly být v softwaru označeny a pojmenovány „Ethanol“ (etanol). Pokud však nastavujete láhve na novém přístroji nebo vyměňujete všechny láhve s etanolem najednou, měla by být první a druhá láhev naplněna 70%, resp. 90% ethanolem. Jakmile bude provoz pokračovat a budete vyzváni k výměně znehodnocených láhví, vyměňte je za 100% ethanol. Ostatní láhve s původně vyšší koncentrací budou degradovat, takže vždy bude existovat alespoň jedna láhev s nízkou koncentrací.

## Programy bez xylenu

Toto je doporučená konfigurace stanice při používání protokolů bez xylenu. V poznámce pod tabulkou jsou uvedeny zvláštní podmínky, které platí pro počáteční nastavení láhví a při výměně všech láhví s 85% etanolem najednou.

Stanice	Reagencie
S1	Formalín
S2	Formalín
S3	85% etanol*
S4	85% etanol*
S5	85% etanol
S6	85% etanol
S7	80/20 etanol/IPA
S8	80/20 etanol/IPA
S9	80/20 etanol/IPA
S10	IPA
S11	IPA
S12	IPA
S13	IPA
S14	Čisticí xylenu
S15	Čisticí xylenu
S16	Čisticí etanol
S17	Čisticí etanol
W1	Parafín
W2	Parafín
W3	Parafín
W4	Parafín

\*Všechny etanolové dehydratanty po fixačním roztoku by měly být v softwaru označeny a pojmenovány „85% Ethanol“ (etanol). Pokud však nastavujete láhve na novém přístroji nebo vyměňujete všechny láhve s etanolem najednou, měly by být první dvě láhve naplněny 70% etanolem (ale stále by měly být pojmenovány „85% Ethanol“ (etanol)). Jakmile bude provoz pokračovat a budete vyzváni k výměně znehodnocených láhví, vyměňte je za 85% etanol. Ostatní láhve s původně vyšší koncentrací budou degradovat, takže vždy bude existovat alespoň jedna láhev s nízkou koncentrací.

## 10.4 Teploty protokolových kroků

Tkáňový procesor používá pět typů protokolů pro různé typy zpracování. Každý typ má sadu kompatibilních sekvencí reagensů, které odpovídají zamýšlenému použití (→ str 165 – 10.5 Tabulky kompatibility reagensů). Přípustný rozsah teplot pro jednotlivé kroky závisí také na typu protokolu. V následujících částech jsou uvedeny teplotní rozsahy protokolů a typické sekvence protokolů.

Typ protokolu	Teplotní rozsah protokolu pro reagensů	Teplotní rozsah protokolu pro parafín
Standardní	35 °C až 65 °C	58 °C až 77 °C
Bez xylenu	35 °C až 65 °C	58 °C až 77 °C
Čistění	35 °C až 85 °C	N/A

## 10.5 Tabulky kompatibility reagensů

Tabulky kompatibility reagensů určují přípustné sekvence reagensů. Sekvence se liší v závislosti na typu operace nebo protokolu.

### Ruční operace

Aktuální krok	Předchozí krok										
	Žádný	Fixační roztoky	Procesní voda	Dehydratanty	IPA	Odmaštění	Po odmaštění	Čisticí roztoky	Parafín	Čisticí rozpouštědla	Čisticí etanol
Y = kompatibilní											
Fixační roztoky	Y	Y	Y	Y							Y
Procesní voda	Y	Y	Y	Y							Y
Dehydratanty	Y	Y	Y	Y	Y	Y		Y		Y	Y
IPA	Y				Y						
Odmaštění	Y			Y		Y		Y		Y	Y
Po odmaštění	Y			Y		Y	Y	Y		Y	Y
Čisticí roztoky	Y			Y		Y	Y	Y		Y	Y
Parafín	Y				Y			Y	Y	Y	
Čisticí rozpouštědla	Y			Y	Y	Y	Y	Y	Y	Y	Y
Čisticí etanol	Y	Y	Y	Y	Y	Y	Y	Y		Y	Y

**Standardní zpracování**

Aktuální krok	Předchozí krok							
	Žádný	Fixační roztoky	Procesní voda	Dehydratanty	Odmaštění	Po odmaštění	Čisticí roztoky	Parafín
Y = kompatibilní	Žádný	Fixační roztoky	Procesní voda	Dehydratanty	Odmaštění	Po odmaštění	Čisticí roztoky	Parafín
Fixační roztoky	Y	Y	Y					
Procesní voda	Y	Y	Y					
Dehydratanty	Y	Y	Y	Y				
Odmaštění	Y			Y	Y			
Po odmaštění	Y			Y	Y	Y		
Čisticí roztoky	Y			Y	Y	Y	Y	
Parafín	Y						Y	Y

**Protokol čištění**

Aktuální krok	Předchozí krok											
	Žádný	Fixační roztoky	Procesní voda	Dehydratanty	IPA	Odmaštění	Po odmaštění	Čisticí roztoky	Parafín	Čisticí rozpouštědla	Čisticí etanol	
Y = kompatibilní	Žádný	Fixační roztoky	Procesní voda	Dehydratanty	IPA	Odmaštění	Po odmaštění	Čisticí roztoky	Parafín	Čisticí rozpouštědla	Čisticí etanol	
Čisticí rozpouštědla	Y			Y	Y	Y	Y	Y	Y	Y	Y	
Čisticí etanol	Y	Y	Y	Y	Y	Y	Y	Y		Y	Y	

**Standardní zpětné zpracování (za účelem odstranění parafínu)**

Aktuální krok	Předchozí krok								
	Čisticí rozpouštědla	Čisticí etanol	Žádný	Dehydratanty	Odmaštění	Po odmaštění	Čisticí roztoky	Parafín	
Y = kompatibilní	Čisticí rozpouštědla	Čisticí etanol	Žádný	Dehydratanty	Odmaštění	Po odmaštění	Čisticí roztoky	Parafín	
Čisticí rozpouštědla	Y		Y					Y	
Čisticí etanol	Y	Y	Y						
Dehydratanty		Y	Y	Y					
Odmaštění		Y	Y	Y	Y				
Po odmaštění		Y	Y	Y	Y	Y			
Čisticí roztoky		Y	Y	Y	Y	Y	Y		
Parafín			Y				Y	Y	

**Zpracování bez xylenu**

<b>Aktuální krok</b>	<b>Předchozí krok</b>					
Y = kompatibilní	Žádný	Fixační roztoky	Procesní voda	Dehydratanty	IPA (skupina)	Parafín
Fixační roztoky	Y	Y	Y			
Procesní voda	Y	Y	Y			
Dehydratanty	Y	Y	Y	Y		
IPA (skupina)	Y			Y	Y	
Parafín	Y				Y	Y

\*Typ reagentie bude vybrán během vytváření protokolu zpracování v režimu bez xylenu.

**Standardní zpětné zpracování bez xylenu (za účelem odstranění parafínu)**

<b>Aktuální krok</b>	<b>Předchozí krok</b>					
Y = kompatibilní	Čistící rozpouštědla	Čistící etanol	Žádný	Dehydratanty	IPA (skupina)	Parafín
Čistící rozpouštědla	Y		Y			Y
Čistící etanol	Y	Y	Y			
Dehydratanty		Y	Y	Y		
IPA (skupina)		Y	Y	Y	Y	
Parafín			Y		Y	Y

## 11. Odstraňování závad

### 11.1 Úvodní otázky

Pokud narazíte na problém, který je obtížné rozklíčovat, nejprve shromážděte co nejvíce informací, které vám pomohou při analýze problému. Některé otázky, které si můžete položit:

1. Vykazoval software přístroje chybu při běhu? Výstrahy a alarmy přístroje se zobrazí na obrazovce a v protokolu událostí.
2. Stalo se při běhu přístroje něco jiného, co způsobilo problém se vzorky v porovnání s předchozími úspěšnými pokusy, např. nedávno vyměněná láhev s reagensy?
3. Je možné, že při výměně reagensů došlo na procesoru k chybě? Zkontrolujte, zda je v každé ládvi správná reagensie.
4. Na obrazovce Reagent Stations (stanice reagensů) se zaznamenávají koncentrace reagensů. Zobrazuje také, kolik kazet prošlo reagensy a kolik cyklů bylo použito od poslední výměny reagensie. Zkontrolujte správnost těchto údajů.
5. Překračují některé reagensie doporučené limity čistoty?
6. Byl skutečně použit zamýšlený protokol zpracování? Mohlo se například stát, že vzorky určené pro delší protokol zpracování byly zařazeny do kratšího protokolu zpracování?
7. Byly vzorky zpracovány podle obvyklého protokolu pro vzorky této velikosti a typu, který obvykle poskytuje dobré výsledky? Pokud ano, problém pravděpodobně není v parametrech protokolu.
8. Jednalo se o vzorky ve vrchní části retorty? Byly koše do retorty umístěny správně?
9. Byly postiženy všechny vzorky z šarže, nebo jen některé z nich? Byly všechny vzorky podobného typu? Pocházely všechny ze stejného zdroje? Odpovědi na tyto otázky mohou naznačovat problém před zpracováním tkáně.
10. Byla u problémových vzorků použita normální fixace?

Tyto otázky by vám měly pomoci zjistit, co se stalo špatně. Pokud si nejste jisti příčinou problému, měli byste pečlivým zkoumáním vzorků získat co nejvíce informací. Podrobné zkoumání problémů může potvrdit vaše podezření. Mikroskopické vyšetření rovněž poskytne cenné informace o tom, co se mohlo pokazit.

### 11.2 Bloková schémata

Tato část obsahuje osm blokových schémat, každé pro jiný problém při zpracování.

- Nedostatečně zpracovaná tkáň – nastavení přístroje
- Nadměrně zpracovaná tkáň – nastavení přístroje
- Nedostatečně nebo nadměrně zpracovaná tkáň – reagensie
- Špatné zpracování – nesprávný protokol
- Špatné zpracování – správný protokol
- Artefakt řezání
- Artefakt barvení
- Blokový artefakt



11.2.1 Nedostatečně zpracovaná tkáň – nastavení přístroje

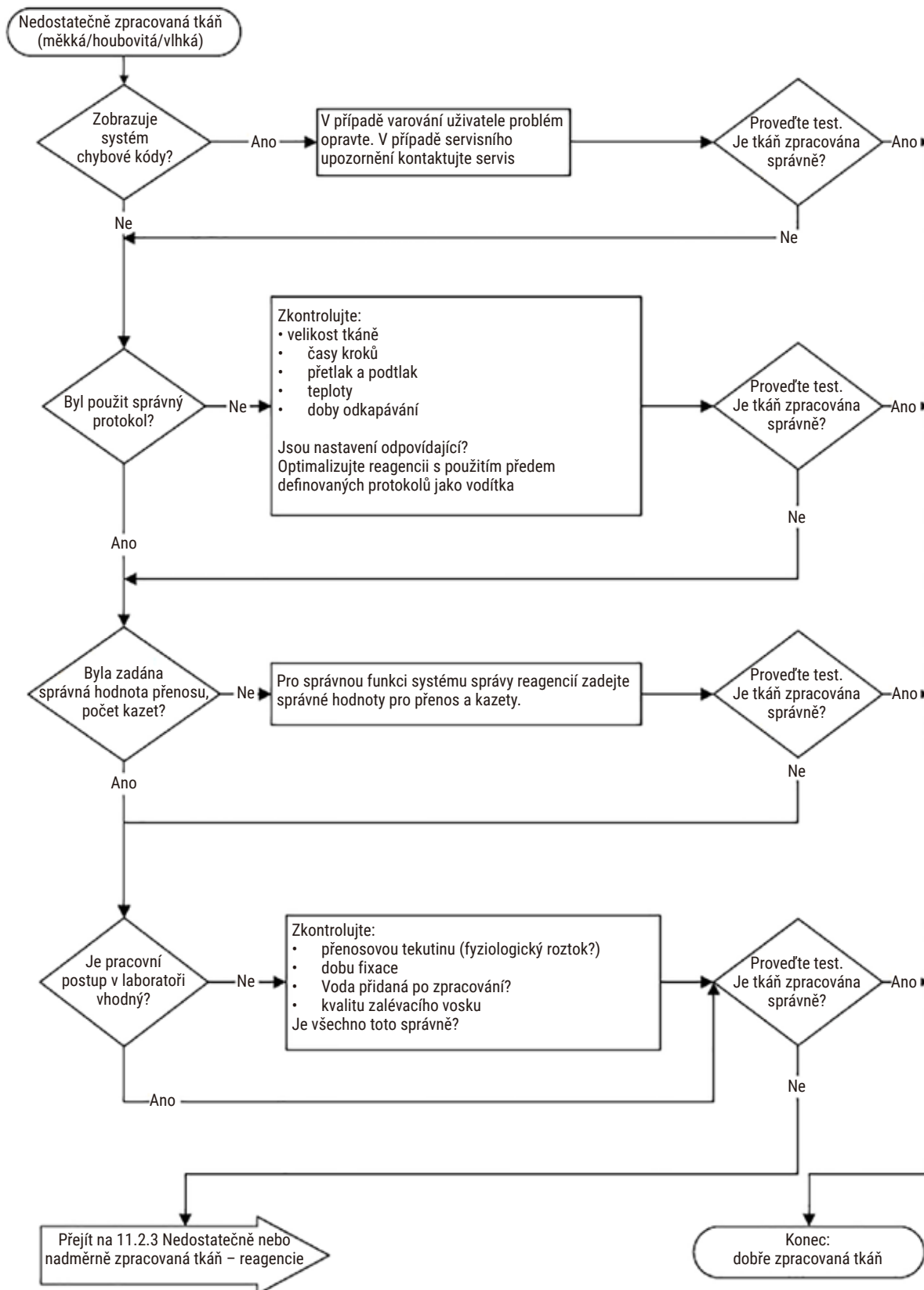

Obr. 103

## 11.2.2 Nadměrně zpracovaná tkáň – nastavení přístroje

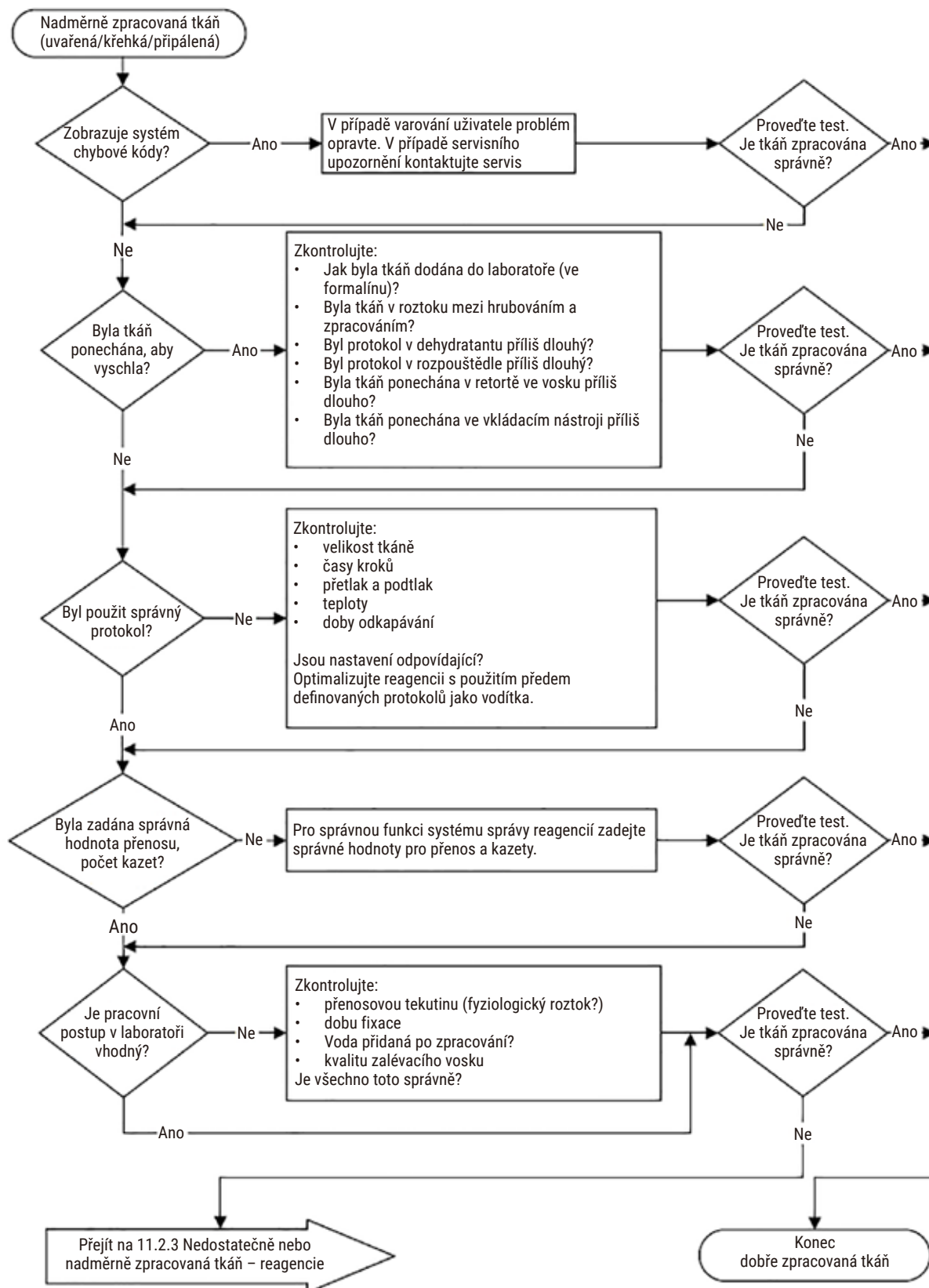

Obr. 104

11.2.3 Nedostatečně nebo nadměrně zpracovaná tkáň – reagenzie

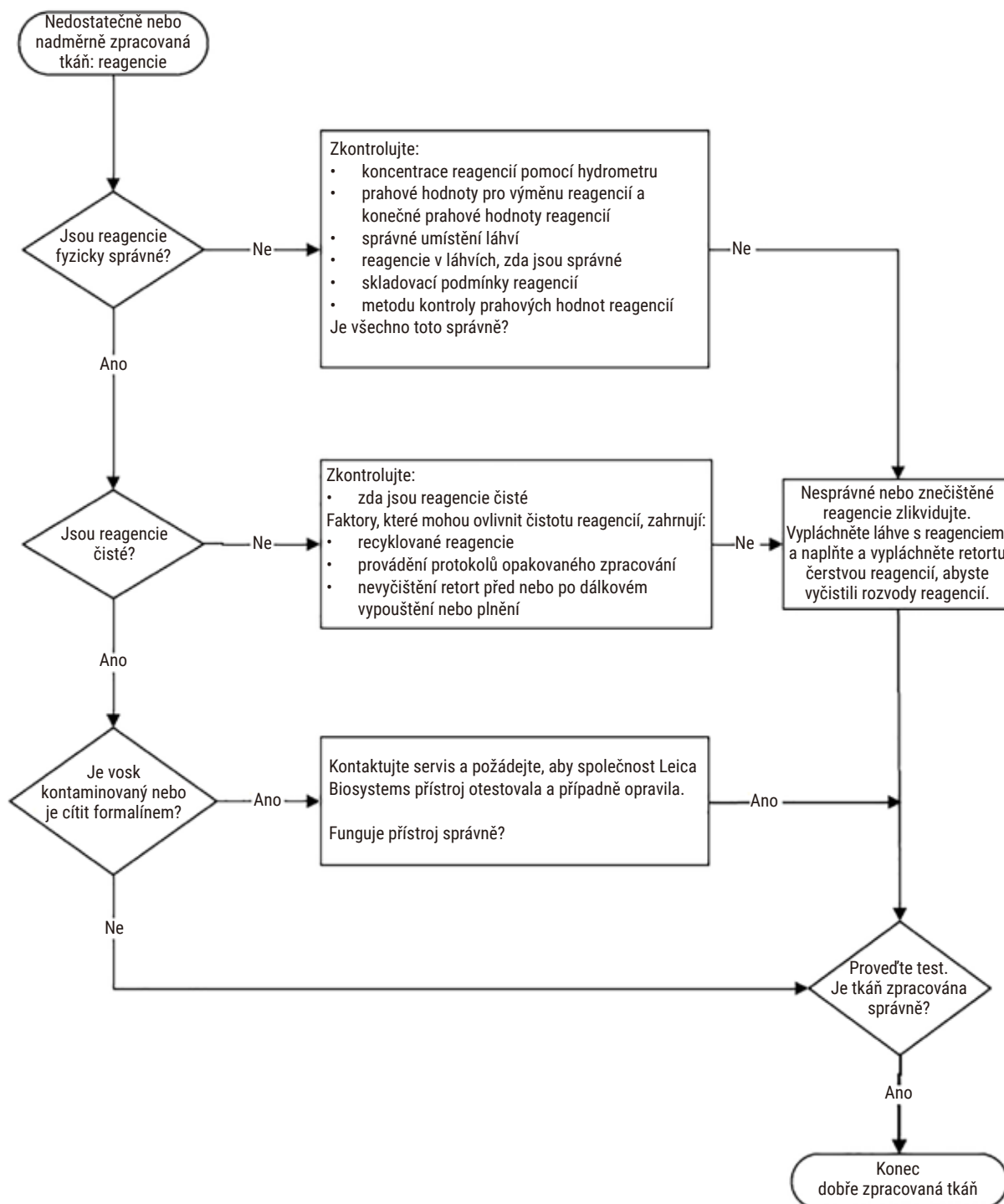

Obr. 105

## 11.2.4 Špatné zpracování – nesprávný protokol

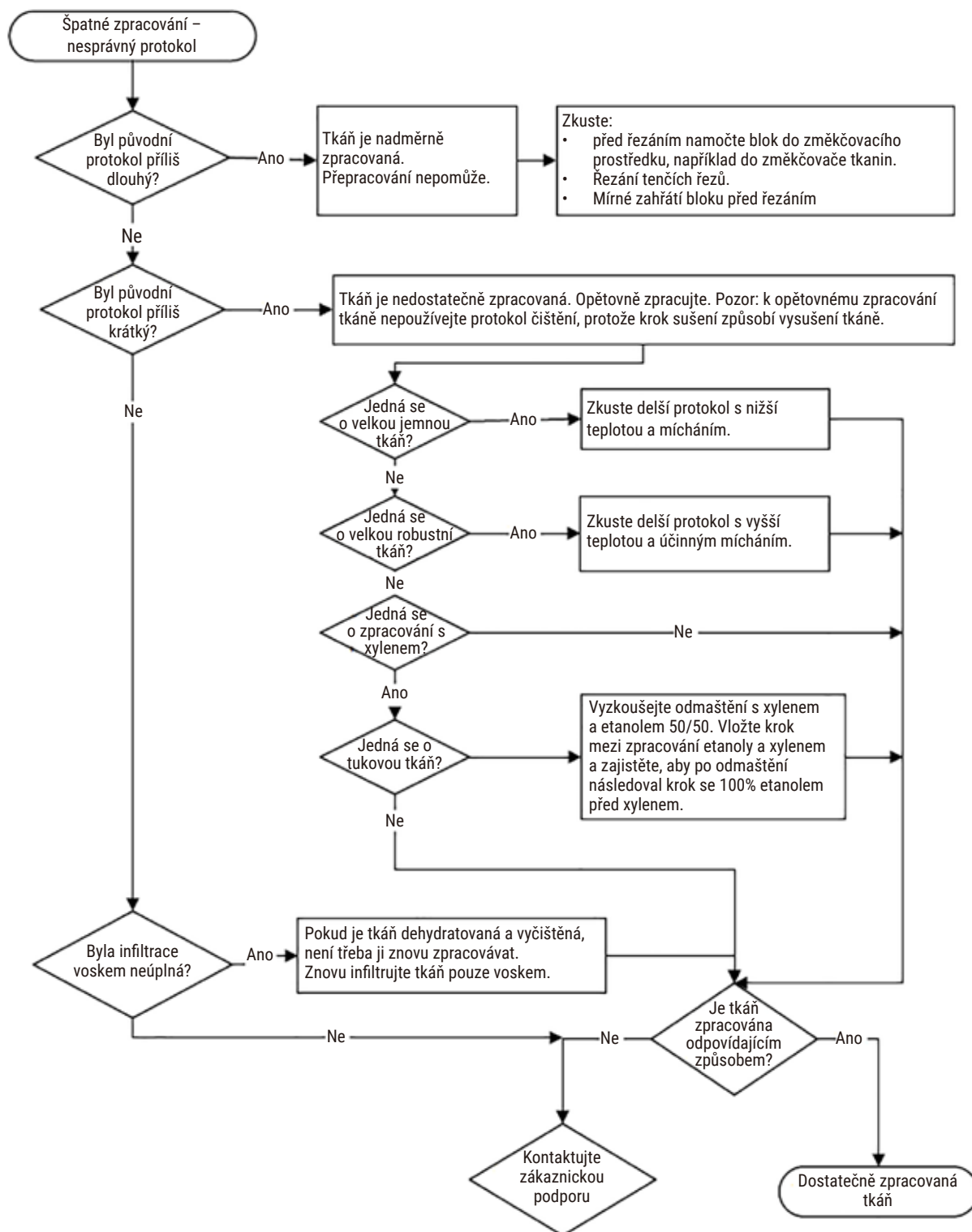

Obr. 106

11.2.5 Špatné zpracování – správný protokol

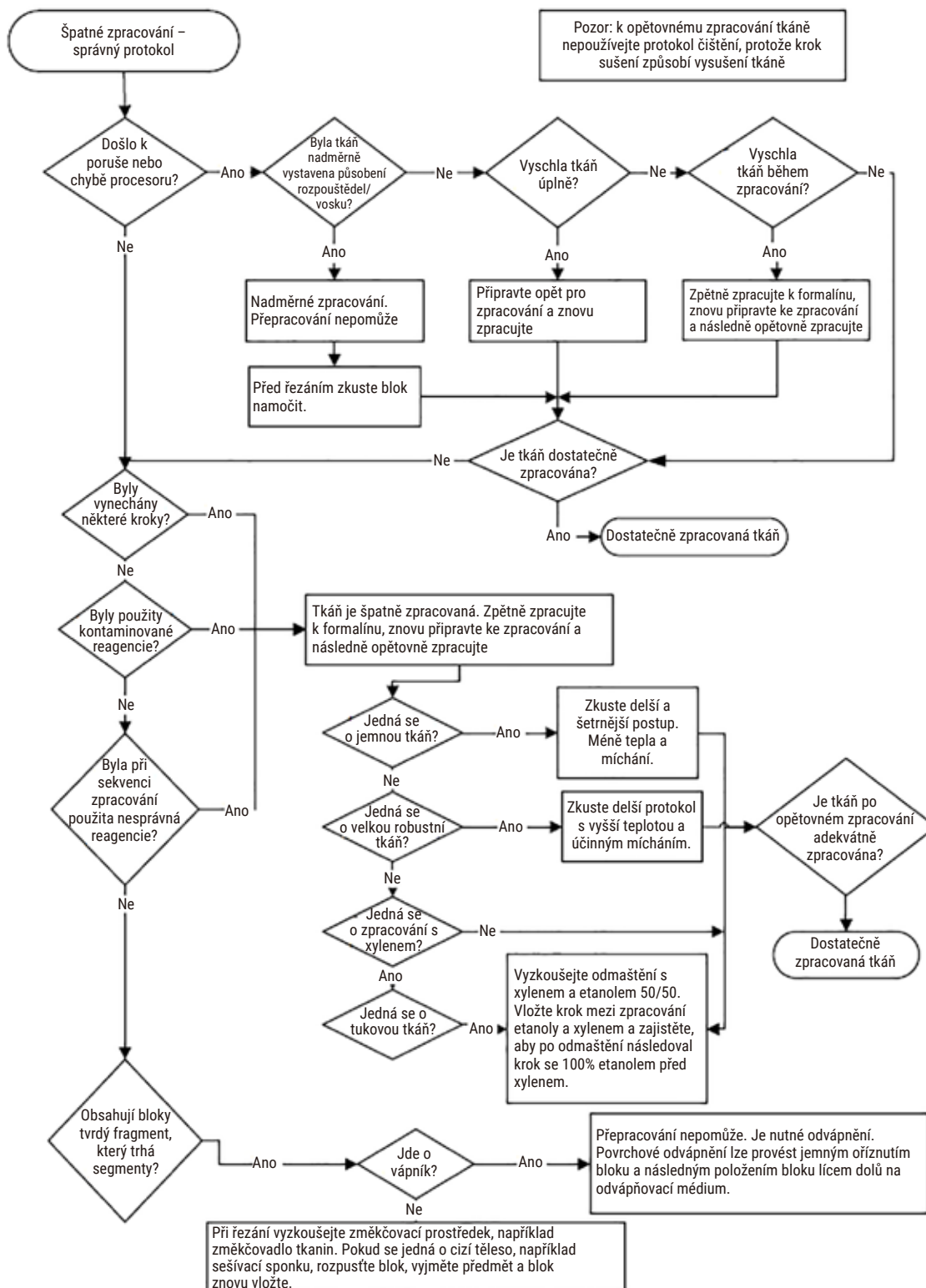

Obr. 107

## 11.2.6 Artefakt řezání

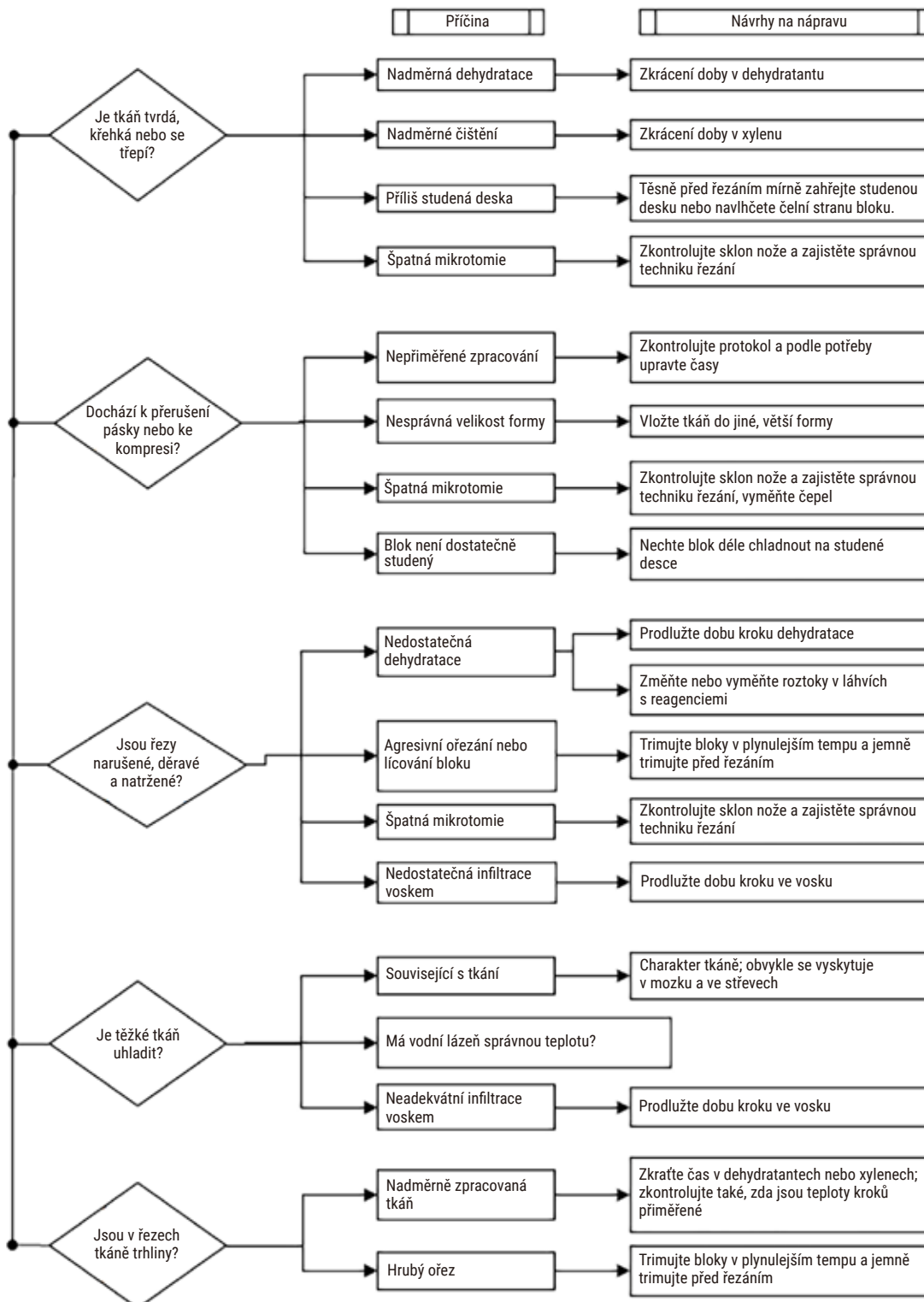

Obr. 108

11.2.7 Artefakt barvení

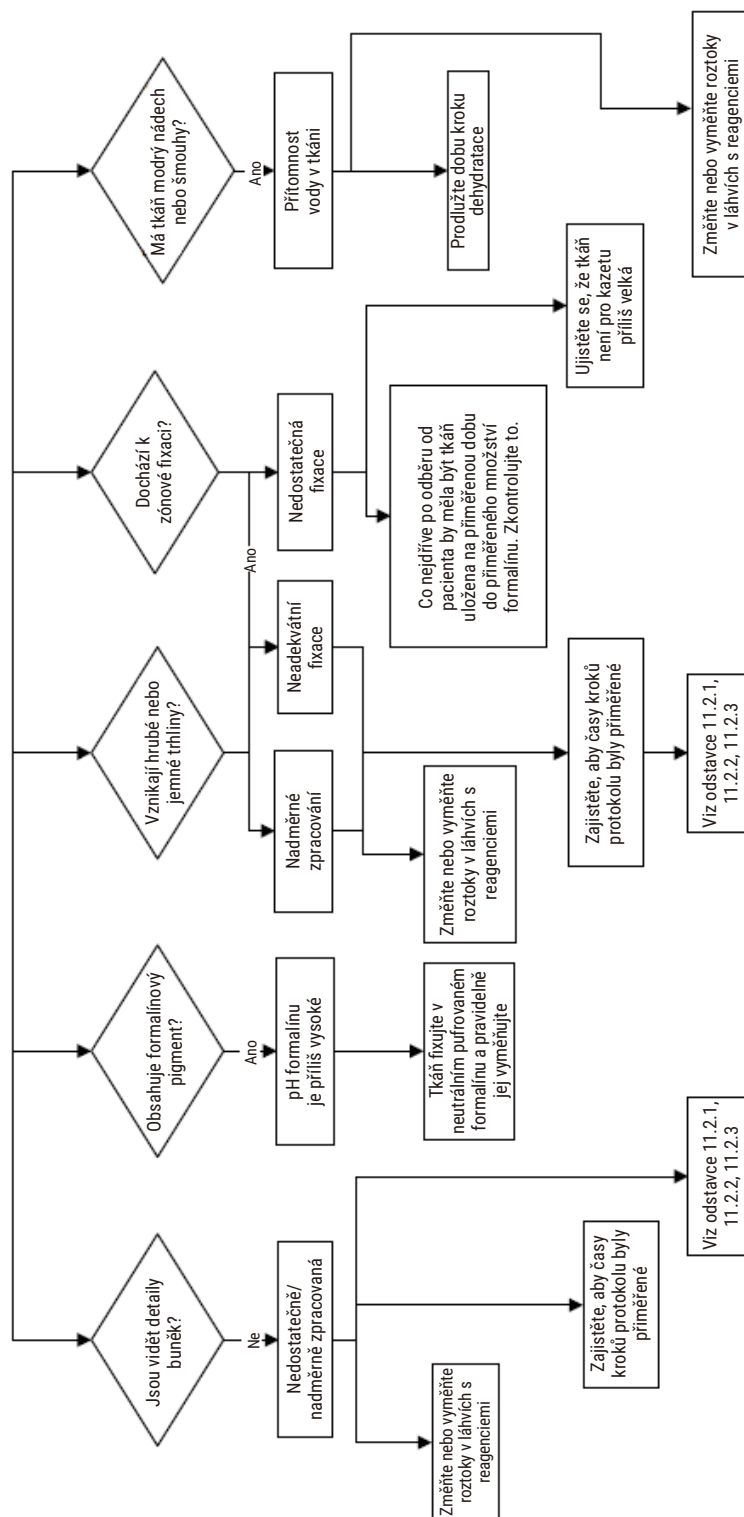

Obr. 109

11.2.8 Blokový artefakt

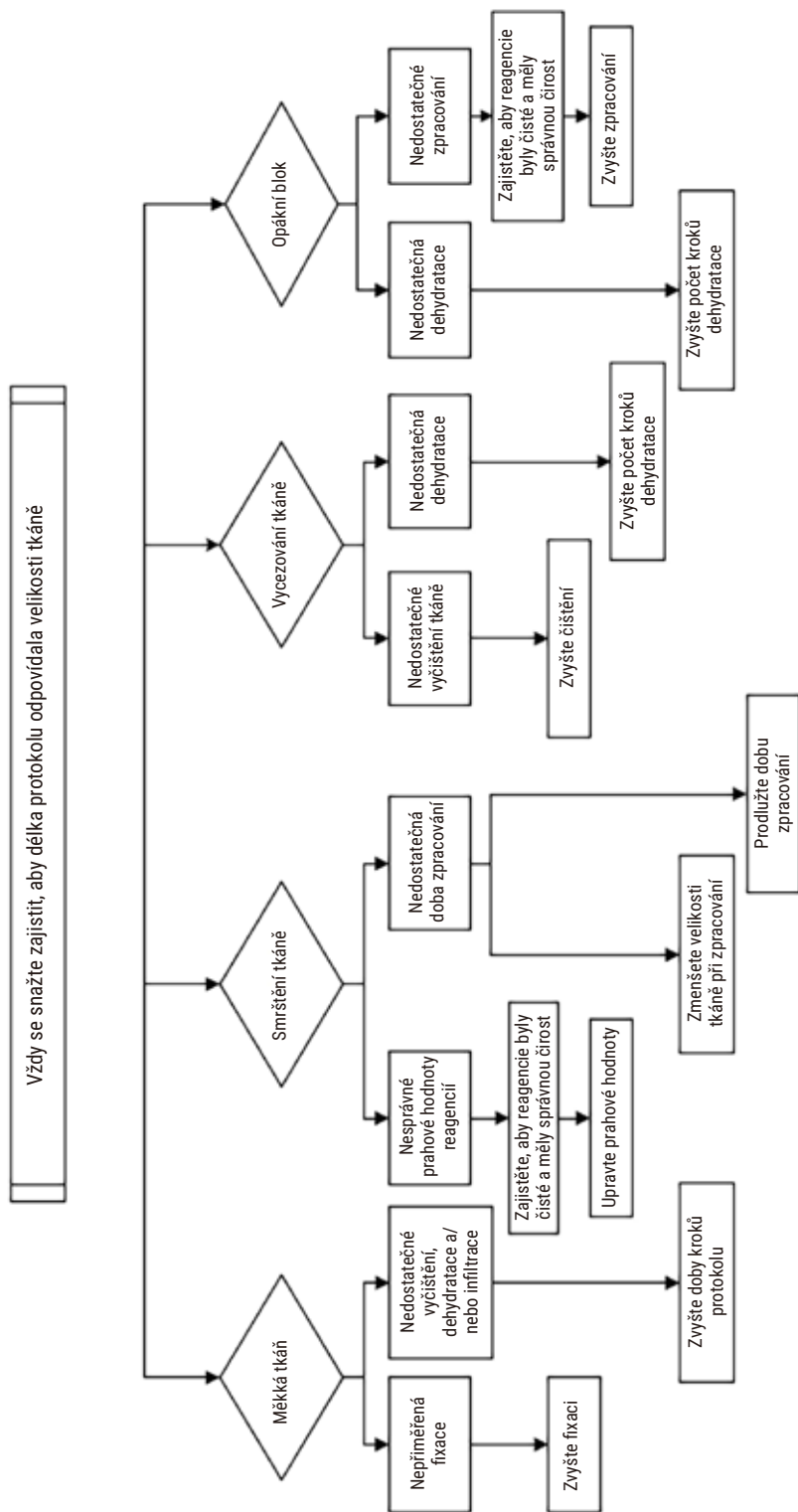

Obr. 110



### 11.2.9 Doporučení pro opětovné zpracování

Ne všechny problémové tkáně vyžadují přepracování. V této části jsou popsány některé běžné problémy a jejich možná řešení.

#### 1. Tvrdá, křehká, nadměrně zpracovaná tkáň

Ošetřete povrch obnažené tkáně v bloku rehydratačním nebo změkčujícím prostředkem, např.:

- tajícím ledem
- 0,2% vodným roztokem Teepol™ nebo jiným smáčedlem
- změkčovačem tkanin 5% (např. Downy™)
- Mollifex™
- 9% glycerolem v 60% etanolu

Nechte několik minut působit, opláchněte, znovu zchladte a nakrájejte.

Opětovné zpracování je nevhodné, protože způsobí další nadměrné zpracování.

#### 2. Zrnitá tkáň v důsledku vápenatých usazenin

Ošetřete povrch obnažené tkáně v bloku odvápnovacím prostředkem po dobu 15–30 minut. (Doba závisí na použitém odvápňovači.) Opláchněte, abyste odstranili kyselinu, znovu zchladte a sestříhněte.

Zpracování tkáně, která obsahuje vápník nebo jiné minerální usazeniny, nezlepšuje její řezné vlastnosti. Vápník musí být odstraněn.

#### 3. Tvrdá scvrklá tkáň – vysušená před infiltrací parafínem

Namočte na 2–24 hodin do velkého množství rekonstitučního roztoku. (Doba závisí na velikosti a povaze tkáně a na intenzitě vysychání.) Rekonstituční roztoky zahrnují:

- neutrální pufovaný formalín
- izotonický fyziologický roztok
- Sandisonův roztok
  - a. 50 ml 1% vodného formalínu
  - a. 30 ml 96% etanolu
  - b. 20 ml 5% uhličitanu sodného
- etanol-glycerol
  - a. 90 ml 60% etanolu
  - c. 10 ml glycerolu

Poté tkáň normálně zpracujte.

#### 4. Tvrdá scvrklá tkáň – vysušená, ale zpracovaná až k parafínu

Odstraňte parafín a rehydratujte, jak je podrobně uvedeno níže u problému 6. Použijte rekonstituční roztok, jak je popsáno v problému 3.

#### 5. Tkáň nedostatečně infiltrovaná parafínem

Vložte kazety zpět do parafínové lázně s vakuem, zapnutým míchacím prvkem a teplotou 65 °C. To může být nutné, pokud byla tkáň předčasně vyjmuta z parafínu.

#### 6. Adekvátně fixovaná nedostatečně zpracovaná tkáň

Tento problém může být způsoben příliš krátkým protokolem, příliš velkým vzorkem nebo selháním procesoru. Doporučují se čtyři řešení, ale nejprve identifikujte problém a odstraňte ho. Před opětovným zpracováním tkáně pacienta otestujte opravu tím, že procesor použijete s jinou, kontrolní tkání (nebo použijte jiný procesor).

Upozornění: Pro následující roztoky nejprve rozpustíte bloky, odstraňte přebytečný parafín a poté vložte vzorky do nových kazet. Tím se minimalizuje kontaminace zpracovávaných reagensů parafínem.

##### A. Taggartova metoda

Vložte kazety do kádinky s izotonickým fyziologickým roztokem (vodný roztok 0,9% chloridu sodného) do inkubátoru při teplotě 65 °C na 1 hodinu. Parafín vystoupí na povrch. Vyjměte tkáň a znovu ji zpracujte z formalínu pomocí protokolu vhodného pro její velikost a povahu ([→ str 158 – 10.2.1 Typ vzorku a doba trvání protokolu](#)).

Fyziologický roztok jemně rehydratuje tkáň, kterou lze poté normálně zpracovat. Fyziologický roztok je netoxická reagensie, kterou lze bezpečně používat v otevřené laboratoři.

##### B. Rychlý reverzní proces

Zpracování pomocí rychlého upraveného protokolu čištění ([→ str 179 – Protokol rychlého zpětného čištění](#)). Nepoužívejte výchozí protokol Quick Clean (rychlé čištění) ani protokoly z něj odvozené, protože končí krokem sušení, který tkáň poškodí. Po protokolu čištění proveďte opětovné zpracování z formalínu podle plánu vhodného pro velikost a povahu vzorku ([→ str 158 – 10.2.1 Typ vzorku a doba trvání protokolu](#)).

Čistící reagensie pro procesory poskytují pohodlnou automatizovanou metodu pro odstranění parafínu a vrácení tkáně zpět do etanolu. Jedná se však o potenciálně tvrdší metodu než metody A nebo C.

### C. Pomalý reverzní proces

Zpracování pomocí upraveného protokolu čištění po dobu rovnající se době potřebné k dalšímu zpracování tkáně (→ str 180 – Protokol pomalého zpětného čištění). Poté je znovu zpracujte z formalínu podle plánu vhodného pro velikost a povahu vzorku (→ str 158 – 10.2.1 Typ vzorku a doba trvání protokolu).

Dlouhý reverzní proces je k tkáni velmi šetrný. Pokud to čas dovolí, je tato možnost nejvhodnější.

### 7. Tkáň ovlivněná formalínem při čištění nebo infiltraci parafínem

K tomuto problému může dojít, pokud netěsný ventil umožní vniknutí formalínu do parafínové lázně. Pokud tento problém zjistíte, kontaktujte zákaznickou podporu a požádejte o otestování přístroje.

Kontaminace formalínem je charakterizována modrým nádechem jader, ztrátou detailů chromatinu, smrštěním jader, proměnlivou eozinofilii a cytoplazmatickým zduřením a/nebo smrštěním.

Nejprve rozpusťte bloky, odstraňte přebytečný parafín a poté vložte vzorky do nových kazet. Tím se minimalizuje kontaminace zpracovávaných reagensů parafínem. Poté bloky zpětně zpracujte některou z metod uvedených u problému 6. Poté je namočte do roztoku na odmaskování (retrieval) Tris-HCl s vysokým pH (např. Leica BOND Epitope Retrieval Solution 2) na 2–12 hodin při pokojové teplotě.

Toto ošetření zlepšuje barvicí vlastnosti H&E, řezné vlastnosti tkáně a soudržnost řezu. Detaily jader, cytoplazmatický otok a definice se pravděpodobně nezlepší.

### 8. Neadekvátně fixovaná nedostatečně zpracovaná tkáň

Možným řešením je pomalé zpětné zpracování tkáně (→ str 179 – C. Pomalý reverzní proces), provedení dodatečné fixace formalínem a poté znovu zpracování podle plánu vhodného pro velikost a povahu vzorku (→ str 158 – 10.2.1 Typ vzorku a doba trvání protokolu).

Nefixovaná nebo špatně fixovaná tkáň je při zpracování poškozena. Etanol a vysoké teploty mají jiný fixační účinek než formaldehyd. V důsledku toho jsou bloky náchylnější k tvrdnutí a smršťování. V kombinaci s nedostatečným zpracováním mohou být bloky nepoužitelné.

#### Protokol rychlého zpětného čištění

Krok	Typ reagensie	Čas (min.)	Teplota (°C)	T/P	Míchadlo	Doba odkapávání (s)
1	Čisticí rozpouštědla	12	65	Tlak prostředí	Zapnuto	10
2	Čisticí etanol	6	55	Tlak prostředí	Zapnuto	10
Doba zpracování:		18				

## Protokol pomalého zpětného čištění

Krok	Typ reagentie	Čas (min.)	Teplota (°C)	T/P	Míchadlo	Doba odkapávání (s)
1	Čisticí rozpouštědla	60	65	Tlak prostředí	Zapnuto	10
2	Čisticí rozpouštědla	60	65	Tlak prostředí	Zapnuto	10
3	Čisticí etanol	60	45	Tlak prostředí	Zapnuto	10
4	Čisticí etanol	60	45	Tlak prostředí	Zapnuto	10
Doba zpracování:		240				

## 11.3 Porucha napájení

Pokud dojde k výpadku napájení přístroje, zkontrolujte, zda se po obnovení napájení neobjeví chybová hlášení označující povahu problému. Při manipulaci se vzorky postupujte podle pokynů na obrazovce.

## 11.4 Zhroucení nebo zamrznutí hlavního softwaru

Pokud dojde ke zhroucení nebo zamrznutí hlavního softwaru, zkontrolujte, zda se po restartování přístroje neobjeví chybová hlášení označující povahu problému. Při manipulaci se vzorky postupujte podle pokynů na obrazovce.

## 12. Informace pro objednávku

Seznam dílů	Obj. č.
Soupravy HistoCore I-Scan	14 0488 60946
Háček na koš	14 0488 58177
Koš na kazety	14 0488 58160
Modré sady klipů s datamatrix	14 0488 58176
Černé sady klipů s datamatrix	14 0488 58173
Tištěné samolepky s čárovými kódy	14 0488 60133
Sestava láhví na reagenty	14 0488 57899
Uzávěr láhve	14 0488 57901
Větrací zátka parafínové lázně	14 0488 58088
Rozhraní odtahového systému	14 0493 53387
Filtr s aktivním uhlím	14 0488 58136
Plnicí a vypouštěcí hadice pro vzdálené plnění a vypouštění reagentů	14 0488 60134
Vypouštěcí hadice pro vzdálené vypouštění parafínu	14 0488 60135
Škrabka na parafín	14 0393 53643
Mazivo Molykote 111, 100 g	14 0336 35460
O-kroužek	14 0493 51361
Sada samolepicích etiket na láhve	14 0488 60131
Sada samolepicích štítků s čísly na láhve	14 0488 60148
Sestava kapesního příslušenství	14 0488 60153
Křížový konektor 21,85*5 mm	14 6000 05407
Záchytná vana	14 0488 59324
Nárazník	14 0488 59321
M4 × 8 EN ISO 7380	14 3000 00065
M6 × 35 ISO4762 plný závit	14 3000 00537
Plochý šroubovák	14 0488 60138
Ráčnový klíč 17 mm	14 0488 60142
Hadice pro odvod vzduchu	14 0422 31975



### Upozornění

- Výše uvedené příslušenství nemusí být některých zemích/regionech k dispozici.

### **A1. Potvrzení o dekontaminaci**

Každý výrobek, který má být vrácen společnosti Leica Biosystems nebo opraven na místě, musí být řádně vyčištěn a dekontaminován. Související šablonu dekontaminačního certifikátu naleznete na našich webových stránkách [www.LeicaBiosystems.com](http://www.LeicaBiosystems.com) v nabídce produktů. Pomocí této šablony je třeba zadat všechny požadované údaje.

Pokud je výrobek vrácen, musí být přiložena kopie vyplněného a podepsaného dekontaminačního certifikátu nebo musí být předána servisnímu technikovi. Za výrobky vrácené bez vyplněného dekontaminačního certifikátu nebo s chybějícím dekontaminačním certifikátem odpovídá uživatel. Vracené zásilky, které společnost klasifikuje jako potenciální zdroj nebezpečí, budou vráceny odesílateli na jeho vlastní náklady a riziko.

## A2. Záruka a servis

### Záruka

Společnost Leica Biosystems Nussloch GmbH zaručuje, že dodaný produkt prošel komplexní kontrolou kvality provedenou na základě interních testovacích předpisů společnosti Leica, že je v bezvadném stavu a splňuje všechny technické specifikace a/nebo dohodnuté charakteristiky.

Rozsah poskytované záruky se řídí obsahem uzavřené smlouvy. Na tento produkt se vztahují výhradně záruční podmínky stanovené prodejcem společnosti Leica nebo společností, od které byl produkt zakoupen.

### Informace o servisu

Potřebujete-li technický zákaznický servis nebo náhradní díly, obraťte se laskavě na zástupce firmy Leica nebo na odborného prodejce přístrojů Leica, u něhož jste přístroj zakoupili.

O přístroji je třeba uvést následující informace:

- Označení modelu a sériové číslo přístroje.
- Místo, kde je přístroj provozován, a jméno kontaktní osoby.
- důvod kontaktování odborného servisu,
- Datum dodání.



### Výstraha

Aby nedošlo k poškození přístroje a vzorků, smí se do přístroje instalovat nebo s ním používat pouze příslušenství a náhradní díly autorizované společností Leica.

### Vyřazení a likvidace

Přístroj nebo jeho součásti musí být zlikvidovány v souladu s platnými místními zákony a předpisy.

### Fyzická životnost

Fyzická životnost zařízení je 7 let. Fyzická životnost tohoto výrobku se určuje podle skutečné situace po uvedení výrobku na místní trh. Uživatelé musí výrobek udržovat v souladu s požadavky návodu k použití a musí zajistit bezpečné a účinné používání výrobku.







www.LeicaBiosystems.com



Leica Biosystems Nussloch GmbH  
Heidelberger Strasse 17 - 19  
D-69226 Nussloch  
Německo

Tel.: +49 - (0) 6224 - 143 0  
Fax: +49 - (0) 6224 - 143 268  
Web: [www.LeicaBiosystems.com](http://www.LeicaBiosystems.com)