

# HistoCore Arcadia H

## Stazione di incorporazione in paraffina

Manuale di istruzioni  
Italiano

**N° d'ordine: 14 0393 81107 - Revisione Q**

Conservare sempre questo Manuale di istruzioni in prossimità dello strumento.  
Leggere attentamente prima di attivare lo strumento.

CE





Le informazioni, i dati numerici, le note e i valori riportati in questo Manuale di istruzioni rappresentano l'attuale stato delle conoscenze scientifiche e tecnologiche acquisite da Leica grazie all'esperienza maturata in questo campo.

Leica non ha l'obbligo di aggiornare periodicamente il presente Manuale di istruzioni in base agli ultimi sviluppi tecnici né di fornire alla propria clientela copie aggiuntive o aggiornamenti, ecc. di questo Manuale di istruzioni.

Leica declina ogni responsabilità per eventuali errori in informazioni, disegni, illustrazioni tecniche, ecc. contenute in questo Manuale di istruzioni nei limiti del sistema legale nazionale applicabile ad ogni singolo caso. In particolare si declina ogni responsabilità per eventuali perdite finanziarie o danni consequenziali causati o derivanti da dichiarazioni o altre informazioni contenute in questo Manuale di istruzioni.

Le affermazioni, i disegni, le illustrazioni e ogni altra informazione relativa al contenuto o a dettagli tecnici del presente manuale non vanno considerate caratteristiche garantite dei nostri prodotti.

Queste ultime sono determinate esclusivamente dalle clausole contrattuali concordate tra Leica e il cliente.

Leica Biosystems si riserva il diritto di modificare le specifiche tecniche e i processi di produzione senza preavviso. Soltanto in questo modo è infatti possibile migliorare la tecnologia e le tecniche di costruzione impiegate per i nostri prodotti.

Questo documento è protetto nell'ambito delle leggi sul copyright. Tutti i diritti d'autore sono detenuti dalla Leica Biosystems Nussloch GmbH.

La riproduzione del testo o delle illustrazioni (anche parziale) tramite stampa, fotocopiatura, microfilm, Web Cam o altre tecniche – compresi tutti i sistemi e gli strumenti elettronici – è permessa solamente previa autorizzazione scritta della Leica Biosystems Nussloch GmbH.

Il numero di matricola e l'anno di fabbricazione sono riportati nella targhetta identificativa posta sul retro dello strumento.



Leica Biosystems Nussloch GmbH

Heidelberger Strasse 17 - 19

D-69226 Nussloch

Germania

Tel.: +49 - (0) 6224 - 143 0

Fax: +49 - (0) 6224 - 143 268

Web: [www.LeicaBiosystems.com](http://www.LeicaBiosystems.com)

Montaggio appaltato a Leica Microsystems Ltd. Shanghai

# Sommario

---

<b>1.</b>	<b>Informazioni importanti</b> .....	<b>6</b>
1.1	Convenzioni di denominazione .....	6
1.2	Simboli utilizzati nel testo e loro significato .....	6
1.3	Tipo di strumento .....	10
1.4	Uso proprio .....	10
1.5	Gruppo di utenti.....	10
<b>2.</b>	<b>Sicurezza</b> .....	<b>11</b>
2.1	Normative di sicurezza .....	11
2.2	Avvertenze di pericolo .....	12
2.3	Sistemi di sicurezza integrati.....	13
<b>3.</b>	<b>Parti dello strumento e specifiche</b> .....	<b>14</b>
3.1	Panoramica complessiva - parti dello strumento .....	14
3.2	Caratteristiche principali dello strumento.....	15
3.3	Dati tecnici.....	16
<b>4.</b>	<b>Configurazione dello strumento</b> .....	<b>18</b>
4.1	Requisiti del sito di installazione .....	18
4.2	Fornitura standard – elenco di imballaggio.....	18
4.3	Disimballaggio e installazione .....	19
4.4	Lavori di montaggio necessari .....	20
4.5	Allacciamento elettrico .....	22
4.6	Spostamento dello strumento.....	22
<b>5.</b>	<b>Funzionamento</b> .....	<b>23</b>
5.1	Parti dello strumento/funzioni.....	23
5.2	Accensione dello strumento.....	28
5.3	Funzioni del pannello di controllo .....	29
5.4	Modalità operative .....	33
5.5	Riscaldatore dello strumento.....	35
<b>6.</b>	<b>Manutenzione e pulizia</b> .....	<b>36</b>
6.1	Pulizia dello strumento.....	36
6.2	Istruzioni di manutenzione .....	37
<b>7.</b>	<b>Risoluzione dei problemi</b> .....	<b>38</b>
7.1	Messaggio di errore.....	38
7.2	Possibili guasti .....	42
7.3	Sostituzione di un fusibile.....	44
<b>8.</b>	<b>Accessori opzionali</b> .....	<b>45</b>
8.1	Lente di ingrandimento .....	45
8.2	Interruttore a pedale .....	45
8.3	Tavolino emisferico del prefiltro .....	47
8.4	Maniglia del cestello.....	47
8.5	Informazioni per gli ordini.....	48

**9. Garanzia e assistenza ..... 49**

**10. Conferma di decontaminazione ..... 50**

## 1. Informazioni importanti

### 1.1 Convenzioni di denominazione



#### Nota

Il nome intero del dispositivo è HistoCore Arcadia H Stazione di incorporazione in paraffina. Il dispositivo è denominato HistoCore Arcadia H per garantire che il Manuale di istruzioni sia ben leggibile.

### 1.2 Simboli utilizzati nel testo e loro significato

**Simbolo:**



**Nome del simbolo:**

Avvertenza

**Descrizione:**

Le avvertenze sono a sfondo bianco e contrassegnate con un triangolo di avvertimento.

**Simbolo:**



**Nome del simbolo:**

Nota

**Descrizione:**

Le note, cioè informazioni importanti per l'utente; appaiono in una casella bianca e sono contrassegnate dal simbolo dell'informazione.

**Simbolo:**

→ "Fig. 7-1"

**Nome del simbolo:**

Numero di elemento

**Descrizione:**

Numeri di elemento per la numerazione delle illustrazioni. I numeri in rosso si riferiscono ai numeri di elementi nelle illustrazioni.

**Simbolo:**

Salva

**Nome del simbolo:**

Tasto funzione

**Descrizione:**

I tasti funzione che è necessario premere sul display sono evidenziati con un carattere grigio e in grassetto.

**Simbolo:**



**Nome del simbolo:**

Avvertenza, superficie surriscaldata

**Descrizione:**

Le superfici dello strumento che raggiungono temperature elevate durante il funzionamento sono contrassegnate con questo simbolo. Evitare il contatto diretto per prevenire il rischio di ustioni.

**Simbolo:**



**Nome del simbolo:**

Infiammabile

**Descrizione:**

I reagenti, solventi e detergenti infiammabili sono contrassegnati con questo simbolo.

**Simbolo:**















**Nome del simbolo:**

Attenzione

**Descrizione:**

Indica che l'utente deve consultare il Manuale di istruzioni, dove vengono fornite importanti informazioni di sicurezza come avvertenze e precauzioni che, per una serie di motivi, non possono essere esposti sul dispositivo medico.

<b>Simbolo:</b> 	<b>Nome del simbolo:</b> <b>Descrizione:</b>	<b>ON</b> (alimentazione) L'alimentazione viene attivata quando viene premuto l'interruttore principale.
<b>Simbolo:</b> 	<b>Nome del simbolo:</b> <b>Descrizione:</b>	<b>OFF</b> (alimentazione) L'alimentazione viene disattivata quando viene premuto l'interruttore principale.
<b>Simbolo:</b> 	<b>Nome del simbolo:</b> <b>Descrizione:</b>	Consultare il Manuale di istruzioni Indica che l'utente deve consultare il Manuale di istruzioni.
<b>Simbolo:</b> 	<b>Nome del simbolo:</b> <b>Descrizione:</b>	Produttore Indica il produttore del prodotto medicale.
<b>Simbolo:</b> 	<b>Nome del simbolo:</b> <b>Descrizione:</b>	Data di fabbricazione Indica la data in cui è stato fabbricato il dispositivo medico.
<b>Simbolo:</b> 	<b>Nome del simbolo:</b>	Corrente alternata
<b>Simbolo:</b> 	<b>Nome del simbolo:</b>	Terminale PE
<b>Simbolo:</b> 	<b>Nome del simbolo:</b> <b>Descrizione:</b>	Numero articolo Indica il numero di catalogo del produttore per identificare il dispositivo medico.
<b>Simbolo:</b> 	<b>Nome del simbolo:</b> <b>Descrizione:</b>	Numero di serie Indica il numero di serie del produttore per identificare il dispositivo medico.
<b>Simbolo:</b> 	<b>Nome del simbolo:</b> <b>Descrizione:</b>	Direttiva ROHS Cina Simbolo di protezione ambientale della direttiva RoHS cinese. Il numero del simbolo indica la "Durata d'uso sicura per l'ambiente" del prodotto in anni. Il simbolo viene utilizzato in caso di utilizzo di una sostanza limitata in Cina oltre i valori massimi ammessi.
<b>Simbolo:</b> 	<b>Nome del simbolo:</b> <b>Descrizione:</b>	Simbolo RAEE Il simbolo RAEE, una pattumiera barrata, indica la necessità di effettuare una raccolta separata ai sensi della Direttiva RAEE – Riciclaggio di Apparecchiature Elettriche ed Elettroniche (Par. 7 ElektroG).

<b>Simbolo:</b>	<b>Nome del simbolo:</b>	Paese di origine
	<b>Descrizione:</b>	La casella Paese di origine definisce il Paese nel quale è stata eseguita la trasformazione caratteristica finale del prodotto.
<b>Simbolo:</b>	<b>Nome del simbolo:</b>	Conformità CE
	<b>Descrizione:</b>	Il contrassegno CE indica la dichiarazione del produttore in base alla quale il prodotto soddisfa le disposizioni delle normative e Direttive CE vigenti.
<b>Simbolo:</b>	<b>Nome del simbolo:</b>	UKCA
	<b>Descrizione:</b>	Il marchio UKCA (Valutazione della conformità UK) è un nuovo contrassegno di prodotti UK, utilizzato per le merci immesse sul mercato in Gran Bretagna (Inghilterra, Galles e Scozia). Comprende la maggior parte delle merci che precedentemente richiedevano il contrassegno CE.
<b>Simbolo:</b>	<b>Nome del simbolo:</b>	UKRP
	<b>Descrizione:</b>	La persona responsabile del Regno Unito agisce per conto del produttore non britannico per svolgere compiti specifici in relazione agli obblighi del produttore.
	<small>Leica Microsystems (UK) Limited Larch House, Woodlands Business Park, Milton Keynes, England, United Kingdom, MK14 6FG</small>	
<b>Simbolo:</b>	<b>Nome del simbolo:</b>	Dichiarazione CSA (Canada/USA)
	<b>Descrizione:</b>	Il prodotto soddisfa gli standard CAN/CSA-C22.2 N° 61010.
<b>Simbolo:</b>	<b>Nome del simbolo:</b>	Fragile, maneggiare con cura
	<b>Descrizione:</b>	Indica un dispositivo medico che si può rompere o danneggiare se non viene maneggiato con attenzione.
<b>Simbolo:</b>	<b>Nome del simbolo:</b>	Conservare in luogo asciutto
	<b>Descrizione:</b>	Indica un dispositivo medico che deve essere protetto dall'umidità.
<b>Simbolo:</b>	<b>Nome del simbolo:</b>	Alto
	<b>Descrizione:</b>	Indica la corretta posizione verticale del collo da trasportare.
<b>Simbolo:</b>	<b>Nome del simbolo:</b>	Limite di impilatura
	<b>Descrizione:</b>	Consente un massimo di 2 strati impilati.



**Simbolo:**

Transport temperature range:

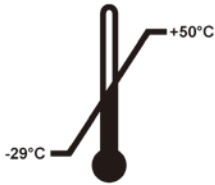

**Nome del simbolo:**

**Descrizione:**

Limite di temperatura per il trasporto

Indica l'intervallo di temperatura a cui il dispositivo medico può essere esposto senza problemi durante il trasporto.

**Simbolo:**

Storage temperature range:

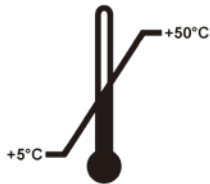

**Nome del simbolo:**

**Descrizione:**

Limite di temperatura per lo stoccaggio

Indica l'intervallo di temperatura a cui il dispositivo medico può essere esposto senza problemi per lo stoccaggio.

**Simbolo:**

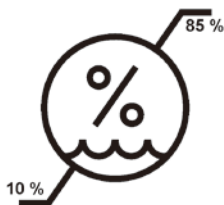

**Nome del simbolo:**

**Descrizione:**

Limiti di umidità durante trasporto e stoccaggio

Indica l'intervallo di umidità a cui il dispositivo medico può essere esposto senza problemi durante il trasporto e lo stoccaggio.

**Simbolo:**



**Nome del simbolo:**

**Descrizione:**

Indicatore d'urto ShockDot

Nel sistema Shockwatch, un punto indica gli urti o gli impatti che sono oltre un'intensità specificata attraverso la colorazione rossa. Superando un'accelerazione definita (valore g) il tubo indicatore cambia colore.

**Simbolo:**



**Nome del simbolo:**

**Descrizione:**

Riciclaggio

Indica che l'articolo può essere riciclato in presenza di strutture adeguate.

**Simbolo:**



**Nome del simbolo:**

**Descrizione:**

Marchio RCM (Regulatory Compliance Mark)

Il marchio RCM (Regulatory Compliance Mark) indica la conformità di un dispositivo alle norme tecniche applicabili ACMA di Nuova Zelanda e Australia, relative alle telecomunicazioni, radiocomunicazioni, EMC ed EME.

### 1.3 Tipo di strumento

Tutte le informazioni fornite in questo manuale di istruzioni si riferiscono solo al tipo di strumento indicato sulla pagina del titolo. La targhetta identificativa è apposta sul retro dello strumento, mentre l'etichetta indicante il numero di matricola è fissata sul lato dello strumento.

### 1.4 Uso proprio

HistoCore Arcadia H è una moderna stazione di incorporazione in paraffina con sistema di controllo da microprocessore.

HistoCore Arcadia H è concepito per incorporare campioni di tessuto istologico in paraffina fusa da utilizzare in laboratori di patologia.

Esclusivamente per le operazioni seguenti:

- Fondere paraffina solida per l'incorporazione dei campioni e per mantenere la paraffina fusa alla temperatura richiesta.
- Riempire gli stampi, in cui sono stati posti i campioni di tessuto, con paraffina.
- Riscaldare e mantenere le temperature dei cassette di incorporazione con campioni e stampi e le pinze richieste.



#### Avvertenza

**Qualsiasi altro utilizzo dello strumento sarà considerato improprio!**

### 1.5 Gruppo di utenti

- L'HistoCore Arcadia H può essere usato esclusivamente da personale specializzato e qualificato. Questo strumento è pensato unicamente per un uso professionale.
- L'utente può iniziare ad usare lo strumento solo dopo averne letto con attenzione il presente manuale di istruzioni e dopo aver acquisito familiarità con tutti i suoi dettagli tecnici.

## 2. Sicurezza

### 2.1 Normative di sicurezza



#### Avvertenza

Osservare rigorosamente le avvertenze di sicurezza e di pericolo contenute nel presente capitolo. Se ne raccomanda la lettura anche qualora sia già stata acquisita familiarità con l'uso e il funzionamento di altri prodotti Leica Biosystems.

Questo manuale di istruzioni contiene istruzioni importanti e informazioni relative alla sicurezza operativa e alla manutenzione dello strumento.

Esso rappresenta un elemento importante fornito a corredo dello strumento e, in quanto tale, deve essere letto attentamente prima della messa in funzione e dell'utilizzo dello strumento stesso, e tenuto sempre a portata di mano.

Lo strumento è stato prodotto e sottoposto a test conformemente alle normative di sicurezza per gli strumenti elettrici di misura, controllo, regolazione e le apparecchiature di laboratorio.

Al fine di mantenere questa condizione e di garantire un funzionamento sicuro, l'operatore deve osservare le istruzioni e le avvertenze contenuti nel presente manuale di istruzioni.



#### Nota

Se necessario, il manuale di istruzioni dovrà essere integrato con le relative disposizioni previste dalle normative nazionali in materia di prevenzione infortuni e di protezione ambientale in vigore nel paese dell'utente.



#### Avvertenza

- I dispositivi protettivi sullo strumento e sui relativi accessori non devono essere rimossi né modificati. Lo strumento può essere aperto e riparato soltanto da tecnici di assistenza autorizzati Leica Biosystems.
- Utilizzare esclusivamente il cavo di alimentazione in dotazione. Questo cavo di alimentazione deve essere sostituito se lo spinotto di alimentazione non s'innesta nella presa del proprio Paese. Contattare il servizio di assistenza Leica Biosystems.
- Il carico massimo del coperchio di paraffina è 1 kg. Non superare 1 kg, altrimenti il coperchio del serbatoio di paraffina potrebbe danneggiarsi.

#### Rischi residui

- Lo strumento è stato costruito secondo lo stato della tecnica e delle regole tecniche di sicurezza riconosciute. Con un uso e un trattamento impropri, possono aversi rischi per la vita e l'incolumità dell'utente o di terzi o danni all'apparecchio o ad altri beni. Lo strumento è previsto solo per un utilizzo proprio e in uno stato tecnico di sicurezza perfetto. Anomalie che possono compromettere la sicurezza vanno eliminate immediatamente.



### Nota

Informazioni aggiornate sulle norme applicate si trovano nella dichiarazione di conformità CE e sui Certificati UKCA in Internet sul sito:

<http://www.LeicaBiosystems.com>

## 2.2 Avvertenze di pericolo

I dispositivi di sicurezza, installati sullo strumento dall'azienda produttrice, rappresentano soltanto la base della prevenzione infortuni. La responsabilità principale del funzionamento esente da incidenti è in primo luogo a carico del responsabile dell'attività presso la quale lo strumento è utilizzato, nonché delle persone da questi designate per il funzionamento, la manutenzione o la riparazione dello strumento.

Per garantire sempre un funzionamento sicuro dello strumento, è necessario attenersi alle istruzioni e avvertenze di seguito descritte.

### Avvertenze – normative di sicurezza sullo strumento stesso



#### Avvertenza

- Le normative di sicurezza contrassegnate con un triangolo di avvertenza sullo strumento stesso indicano che durante il funzionamento o la sostituzione di parti dello strumento è necessario attenersi ai corretti passi operativi descritti nel manuale di istruzioni fornito. La mancata osservanza può provocare incidenti, lesioni e/o danni allo strumento o ai suoi accessori.



- Durante il funzionamento in condizioni normali alcune superfici dello strumento sono a temperature elevate. Esse sono contrassegnate con questo segnale di pericolo. Un contatto con queste superfici senza misure di sicurezza idonee può causare ustioni.

### Istruzioni relative alla sicurezza – trasporto ed installazione



#### Avvertenza

- Dopo il disimballaggio, lo strumento può essere trasportato solo in posizione verticale.
- Posare lo strumento su un tavolo di laboratorio stabile e assicurarsi che sia in piano.
- Lo strumento non deve essere esposto direttamente alla luce (finestra)!
- Collegare lo strumento esclusivamente ad una presa di alimentazione con messa a terra. Nel caso in cui si debba utilizzare un cavo di prolunga, assicurarsi che disponga di un conduttore con messa a terra protettiva.
- Collegare lo strumento alla presa di alimentazione con la tensione corretta da 100~120 V o 220~240 V in base al tipo di strumento.
- La posizione d'installazione deve essere ben ventilata; e priva di fonti di ignizione di qualsiasi tipo.
- Lo strumento non può essere attivato in luoghi pericolosi.
- Le estreme variazioni di temperatura tra il magazzino e il luogo di preparazione come pure l'elevata umidità possono causare la formazione di condensa. In questo caso, attendere almeno due ore prima dell'accensione.

### Istruzioni relative alla sicurezza – lavorare con lo strumento



#### Avvertenza

- La paraffina è infiammabile e per questo motivo va maneggiata con la dovuta attenzione.
- Non utilizzare strumenti affilati per rimuovere la paraffina solidificata dalle aree di lavoro, in quanto ciò potrebbe distruggere il rivestimento della superficie. Utilizzare la spatola in plastica fornita assieme allo strumento.
- Durante il funzionamento il serbatoio di paraffina, il contenitore per gli stampi, la vaschetta per le cassette, l'area di lavoro e il portapinze sono a temperature elevate.
- Rischio di ustioni!
- Non spostare lo strumento durante il funzionamento.
- Non conservare alcun combustibile o sostanza infiammabile in prossimità dello strumento. Se si lavora con una fiamma esposta (p.es. becco Bunsen) nelle dirette vicinanze dello strumento (vapori di solvente) c'è rischio di incendio. Pertanto è necessario osservare una distanza di sicurezza minima di 2 metri!
- Dopo lo spegnimento, attendere 30 minuti prima di toccare lo strumento.
- Una mancata osservanza delle istruzioni specificate dal produttore può causare danni alla protezione fornita dallo strumento.

### Pericoli – manutenzione e pulizia



#### Avvertenza

- Spegnere lo strumento prima di ogni intervento di manutenzione ed estrarre la spina di rete.
- Durante l'utilizzo dei prodotti di pulizia, attenersi alle istruzioni di sicurezza del produttore e alle normative di sicurezza del laboratorio.
- Prima di sostituire i fusibili difettosi, lo strumento deve essere scollegato dalla rete. I fusibili nel porta fusibile sul pannello posteriore possono essere sostituiti dall'utente.
- Durante il lavoro o la pulizia, accertarsi che all'interno dello strumento non penetrino liquidi.

## 2.3 Sistemi di sicurezza integrati

Lo strumento è dotato dei seguenti dispositivi e funzioni di sicurezza:

### Fusibili negli elementi di riscaldamento

Tutte le resistenze AC dello strumento sono dotate di fusibili a surriscaldamento, che disattivano l'elemento di riscaldamento se surriscaldati.



#### Avvertenza

- I fusibili si resetteranno automaticamente solo nel momento in cui lo strumento viene scollegato dall'alimentazione AC e la temperatura della resistenza scende sotto 50 °C.
- Si noti che l'unico modo in cui l'utente può scollegare lo strumento da una fonte di alimentazione consiste nel rimuovere lo spinotto di alimentazione.

## 3 Parti dello strumento e specifiche

### 3. Parti dello strumento e specifiche

#### 3.1 Panoramica complessiva - parti dello strumento

##### Vista frontale dello strumento



Fig. 1

- |   |   |    |                                   |
|---|---|----|-----------------------------------|
| 1 | Interruttore principale                         | 8  | Punto di raffreddamento           |
| 2 | Pannello di controllo                           | 9  | Piani di raccolta della paraffina |
| 3 | Erogatore                                       | 10 | Coperchio per vaschetta di destra |
| 4 | Contenitore per pinze                           | 11 | Vaschetta di appoggio di destra   |
| 5 | Vaschetta di sinistra                           | 12 | Illuminazione dell'area di lavoro |
| 6 | Coperchio per vaschetta di appoggio di sinistra | 13 | Serbatoio della paraffina         |
| 7 | Area di lavoro                                  |    |                                   |

**Vista posteriore dello strumento**

Fig. 2

- |   |                                  |   |             |
|---|----------------------------------|---|-------------|
| 1 | Porta per interruttore a pedale  | 4 | Fusibili AC |
| 2 | Pannello posteriore              | 5 | Pedale      |
| 3 | Porta per ingresso alimentazione |   |             |

**3.2 Caratteristiche principali dello strumento**

- Serbatoio della paraffina con una capacità di 4 litri.
- Display LCD da 5,7" e tasti capacitivi integrati.
- Il flusso di paraffina viene attivato mediante un fermaglio rotante regolabile in altezza, che a sua volta si aziona manualmente spingendo o un interruttore a pedale (opzionale).
- Velocità del flusso controllabile.
- Piani di raccolta della paraffina rimovibili.
- Area di lavoro riscaldata, spaziosa, facile da pulire, con punto di raffreddamento integrato, anche per cassette molto grandi ("Super Cassettes") con sistema di scarico della paraffina.
- Riscaldatori per cassette e/o stampi con coperchio richiudibile, estraibile ed intercambiabile.
- Contenitore pinze riscaldate estraibile per 6 pinze, accessibile da entrambi i lati.
- Illuminazione ottimale dell'area di lavoro tramite lampada LED, controllata dal tasto sul pannello di controllo LCD.
- Gamma di temperature della vaschetta per cassette e stampi, dell'area di lavoro e del serbatoio di paraffina regolabile da 50 °C (122 °F) a 75° (167 °F).
- L'inizio e la fine dell'orario di lavoro e dei giorni di lavoro possono essere programmati.
- Fornire il messaggio di errore per il monitoraggio delle condizioni di funzionamento.
- Fornire la funzione di riscaldamento potenziata per fusione più rapida della paraffina.

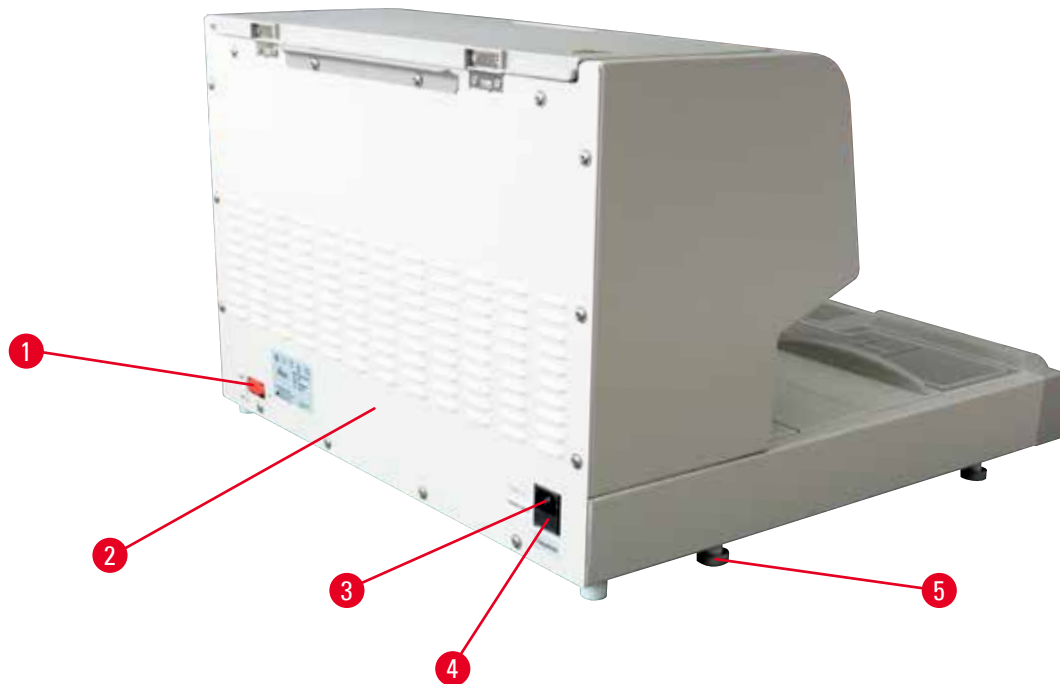
## 3.3 Dati tecnici

**Dati generali**

Tensione di alimentazione nominale	100-120 VAC, 220-240 VAC
Frequenze di alimentazione nominale	50/60 Hz
Corrente nominale	10 A max.
Classe di protezione <sup>1)</sup>	I
Grado di inquinamento <sup>1)</sup>	2
Categoria di sovratensione	II
Temperature di esercizio	da 50 °C (122 °F) a 75 °C (167 °F), regolabile in incrementi da 1 °C (o 1 °F)
Classe di protezione IP	IP20
Classe di protezione IP (interruttore a pedale)	IPX8
Classe EMC	Classe B

**Ambiente di esercizio**

Temperatura ambiente di esercizio	da +20 °C a +30 °C
Umidità ambiente relativa di esercizio	da 20 % a 80 % senza condensa
Altitudine di funzionamento	Fino a 2000 m

**Nell'ambiente di stoccaggio e trasporto**

Temperatura durante il trasporto	da -29 °C a +50 °C
Temperatura durante lo stoccaggio	da +5 °C a +50 °C
Umidità relativa durante trasporto e stoccaggio	da 10 % a 85 % senza condensa

**Ambiente elettromagnetico**

Ambiente elettromagnetico di base

**Fusibili**

Fusibili con ritardo di risposta 5 x 20 mm	2 x T10 A, 250 V
--	------------------

**Dimensioni e pesi**

Altezza	384 mm
Larghezza	560 mm
Profondità	636 mm
Peso	27 kg

**Capacità**

Serbatoio della paraffina	Max. 4 l
Vassoi rimovibili	<ul style="list-style-type: none"> <li>• Vassoio per cassette: max.150 cassette per campioni istologici di dimensioni standard (40 x 27 mm)</li> <li>• Vassoio per stampi per inclusione: max. 500 stampi per inclusione</li> </ul>



### Parametri programmabili

Temperatura

- Serbatoio della paraffina/erogatore
- Contenitore per gli stampi/vaschetta per le cassette
- Area di lavoro/portapinzette

Tempo

- Giorni di lavoro, giorno della settimana attuale
- Orari di lavoro (avvio, spegnimento), ora

<sup>1)</sup> secondo IEC-61010, EN 61010

## 4 Configurazione dello strumento

### 4. Configurazione dello strumento

#### 4.1 Requisiti del sito di installazione

- Tavolo da laboratorio stabile, senza vibrazioni con piano superiore orizzontale, pavimento senza vibrazioni il più lontano possibile.
- Lo strumento non deve essere collocato nelle vicinanze della bocca di uscita dell'aria di un apparecchio di condizionamento e deve essere protetto dalla forte luminosità (finestra).
- Per assicurare la completa funzionalità di un dissipatore di calore, ci deve essere una distanza di almeno 15 cm dietro lo strumento.
- Installare lo strumento in modo tale da garantire il facile scollegamento dall'alimentazione. Posizionare il cavo di alimentazione in modo da poter essere facilmente raggiungibile.
- Nelle vicinanze dell'area di lavoro non devono esserci oli o vapori chimici.



#### Avvertenza

La posizione d'installazione deve essere ben ventilata e priva di fonti di ignizione di qualsiasi tipo. Lo strumento non va attivato in luoghi pericolosi.

#### 4.2 Fornitura standard – elenco di imballaggio

Qtà	Identificazione	Numero d'ordine.
1	Unità base HistoCore Arcadia H	
	220-240 VAC	14 0393 57257
	220-240 VAC, Cina	14 0393 57259
	100-120 VAC	14 0393 57258
2	Vaschette di sinistra/destra, rimovibili	14 0393 57311
2	Coperchi per vaschette di sinistra/destra	14 0393 57665
1	Raschiatore per paraffina	14 0393 53643
1	Contenitore per pinze, estraibile	14 0393 55225
1	Filtro del serbatoio della paraffina	14 0393 53559
4	Set di fusibili di ricambio, 250 V 10 A	14 6000 04975
1	Manuale di istruzioni (stampato in inglese, con CD multilingue 14 0393 81200)	14 0393 81001

Ordinare separatamente il cavo di alimentazione specifico per il paese. Sul nostro sito web [www.LeicaBiosystems.com](http://www.LeicaBiosystems.com), nella sezione del prodotto, è reperibile un elenco di tutti i cavi di alimentazione disponibili.



#### Nota

Confrontare le componenti consegnate con l'elenco di imballaggio, la nota di consegna e l'ordine. In caso di discrepanze, rivolgersi al distributore Leica Biosystems che gestisce l'ordine.

### 4.3 Disimballaggio e installazione



#### Nota

L'imballaggio ha l'indicatore di urto ShockDot, che indica un trasporto improprio. Alla consegna dello strumento, controllate questo per primo. Se l'indicatore è scattato, il pacchetto non è stato gestito come stabilito. In questo caso, contrassegnare i documenti di spedizione come richiesto e verificare la spedizione per la presenza di eventuali danni.



#### Avvertenza

Queste istruzioni di disimballaggio valgono solo se la cassa viene collocata con i simboli  verso l'alto.



Fig. 3

1. Rimuovere la reggetta (→ Fig. 3-1) e il nastro adesivo (→ Fig. 3-2).
2. Aprire la confezione. Sollevare e rimuovere la parete di cartone esterna (→ Fig. 3-3).



Fig. 4

3. Rimuovere la cassetta degli accessori (→ Fig. 4-4).
4. Rimuovere il materiale espanso (→ Fig. 4-5) uno alla volta.

## 4 Configurazione dello strumento

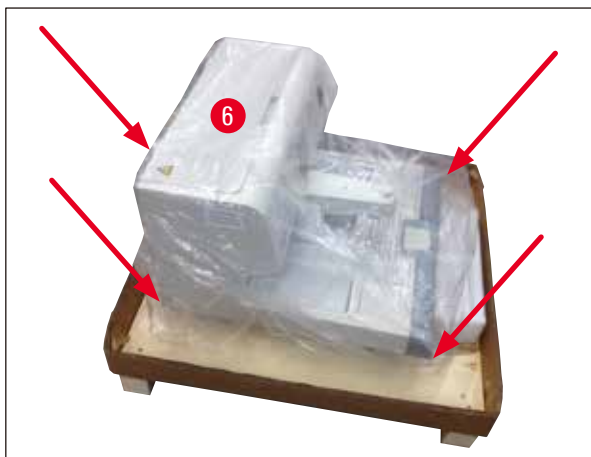

Fig. 5

5. Fare in modo che la rimozione dello strumento (→ Fig. 5-6) dal pallet sia effettuata da due persone che sollevino i quattro angoli inferiori dell'alloggiamento (→ Fig. 5).



Fig. 6

6. Posare lo strumento su un tavolo di laboratorio stabile.
7. Rimuovere gli accessori dal loro contenitore (→ Fig. 6-7) sulla base del pallet.



### Nota

Durante il periodo di garanzia conservare l'imballo. Per il nuovo trasporto operare in modo inverso.

#### 4.4 Lavori di montaggio necessari

Installare i seguenti accessori ed eseguire le regolazioni appropriate per preparare lo strumento all'uso:

- Installare gli accessori.
- Installare la lente di ingrandimento (opzionale), (→ p. 45 – 8.1 Lente di ingrandimento).
- Collegare l'interruttore a pedale (opzionale), (→ p. 45 – 8.2 Interruttore a pedale).
- Stabilire le connessioni elettriche.
- Installare il tavolino emisferico del prefiltro (opzionale), (→ p. 47 – 8.3 Tavolino emisferico del prefiltro).

## Installazione degli accessori

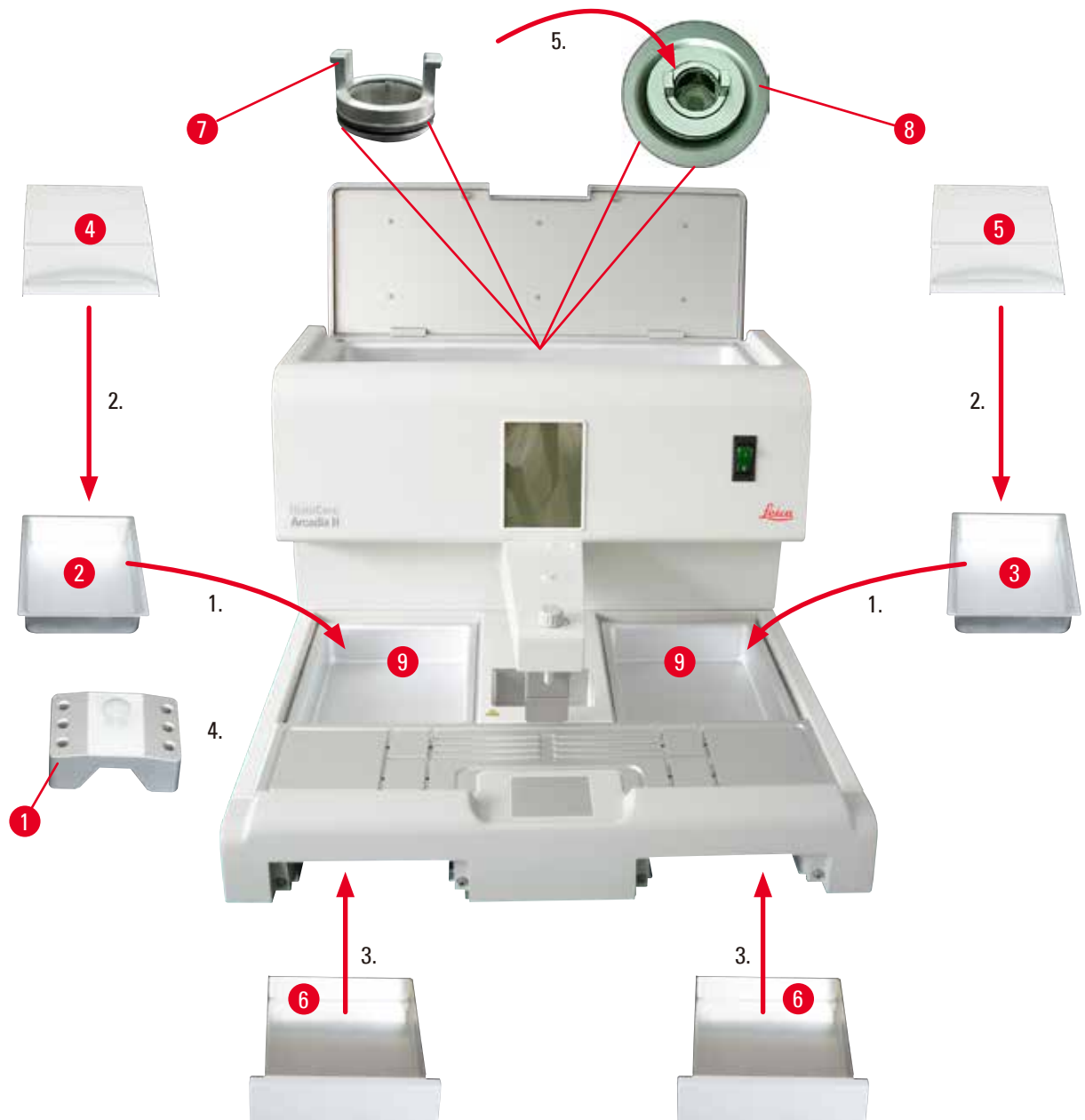

Fig. 7

1. Installare la vaschetta di sinistra (→ Fig. 7-2) e la vaschetta di destra (→ Fig. 7-3). A seconda della direzione di lavoro preferita, le due vaschette riscaldate (→ Fig. 7-9) possono essere utilizzate per gli stampi o le cassette, come richiesto.
2. Chiudere la vaschetta di destra/sinistra con i coperchi corrispondenti (→ Fig. 7-4), (→ Fig. 7-5).
3. Spingere la vaschetta di raccolta della paraffina (→ Fig. 7-6) all'interno della relativa guida sotto l'area di lavoro.
4. Inserire il portapinzette (→ Fig. 7-1).
5. Inserire il filtro della paraffina (→ Fig. 7-7) nel foro di uscita della paraffina (→ Fig. 7-8) all'interno del serbatoio in modo che le guarnizioni circolari sigellino il foro.

## 4 Configurazione dello strumento

### 4.5 Allacciamento elettrico



#### Avvertenza

L'apparecchio DEVE essere collegato a una presa dotata di messa a terra e alla giusta tensione AC.

#### Connessione del cavo di alimentazione

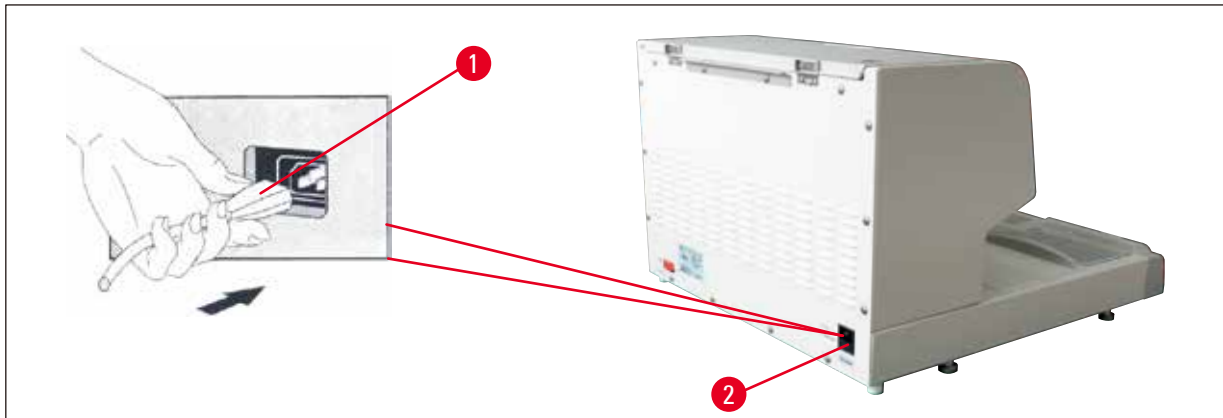

Fig. 8

- Collegare la spina (→ Fig. 8-1) del cavo di alimentazione nella presa (→ Fig. 8-2) sul retro dello strumento.
- Inserire il cavo di alimentazione nella presa a parete.

### 4.6 Spostamento dello strumento



#### Avvertenza

- Non spostare lo strumento durante il funzionamento.
- Prima di spostare lo strumento, assicurarsi che nel serbatoio o nelle due vaschette non vi sia paraffina, che lo strumento si sia raffreddato e che sia scollegato dall'alimentazione.
- Sollevare lo strumento afferrandolo per l'erogatore (→ Fig. 9-2) o il serbatoio della paraffina (→ Fig. 9-3) può causare gravi danni.



Fig. 9

Tenere lo strumento per la parte anteriore e posteriore dell'alloggiamento inferiore e spostarlo.

## 5. Funzionamento

### 5.1 Parti dello strumento/funzioni

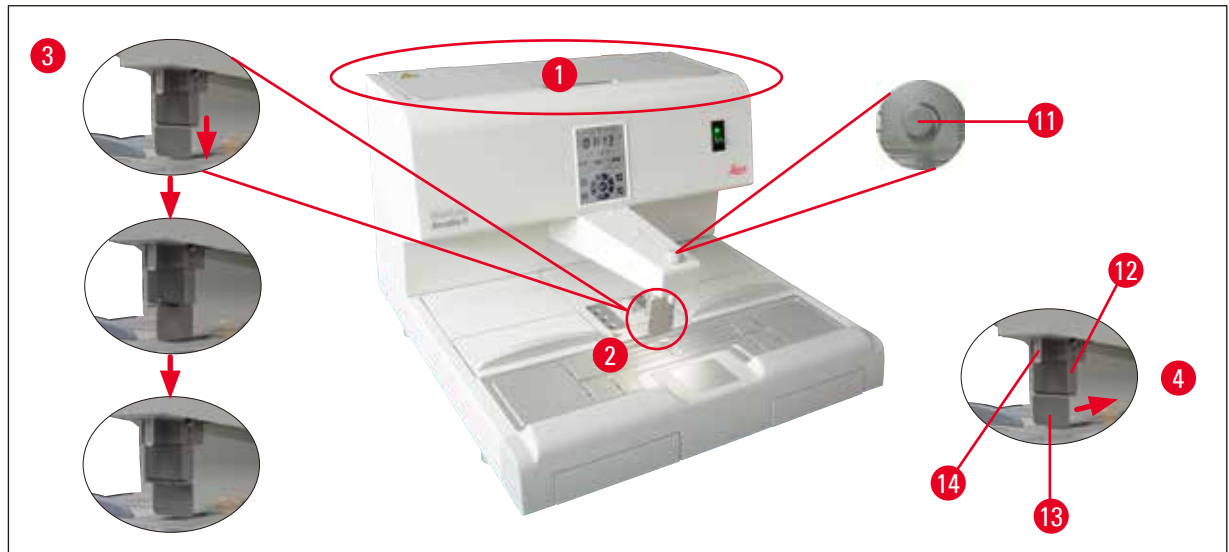

Fig. 10

#### Serbatoio della paraffina (→ Fig. 10-1)

- Il serbatoio della paraffina ha una capacità di 4 litri. La temperatura della paraffina può essere impostata tra 50 °C (122 °F) e 75 °C (167 °F), in incrementi da 1 °C (o 1 °F). Il coperchio dovrà essere sempre in posizione, altrimenti non è possibile mantenere la temperatura regolata. Uno smaltimento della temperatura eccessiva è fornito per evitare il surriscaldamento della paraffina se il controllo della temperatura non riesce.
- Un filtro incorporato evita che eventuali particelle contenute nella paraffina penetrino nel sistema delle condutture.



#### Avvertenza

- Chiudere con cautela il coperchio del serbatoio della paraffina. Rischio di schiacciarsi le dita!
- Nel HistoCore Arcadia H non può essere usata paraffina riciclata per il rischio di contaminazione.
- Una qualità scarsa della paraffina può portare a un blocco. Utilizzare la paraffina giusta e idonea.
- Il rabbocco con una paraffina diversa può provocare delle rotture nei blocchi di paraffina. Si raccomanda di utilizzare sempre lo stesso tipo di paraffina.
- Rabboccare con attenzione la paraffina. Rischio di ustioni!

#### Erogatore (→ Fig. 10-2)

- L'erogatore è riscaldato separatamente. La regolazione della temperatura dell'erogatore e del serbatoio della paraffina è accoppiata.
- La quantità di paraffina rilasciata dal tubo di riempimento (→ Fig. 10-14) può essere continuamente regolata con la coclea di alimentazione (→ Fig. 10-11).
- L'impugnatura dell'erogatore (→ Fig. 10-12) è utilizzata per azionare manualmente il flusso della paraffina. Viene fornita con un fermo di prolunga (→ Fig. 10-13). Per lasciare più spazio per le cassette grandi sotto il tubo di riempimento, è possibile rovesciare la clip (→ Fig. 10-14), (→ Fig. 10-3)

## 5 Funzionamento

- L'impugnatura dell'erogatore può essere attivata spingendo semplicemente lo stampo (o la leva) contro il fermo di prolunga. Premendo leggermente l'impugnatura all'indietro, si apre la valvola dell'erogatore (→ Fig. 10-4). Una volta rilasciata, l'impugnatura ritorna nella posizione originale e la valvola si chiude.



### Nota

Il flusso non può essere completamente interrotto con la coclea di alimentazione (→ Fig. 10-11). Non deve essere invertito a freddo!



### Avvertenza

Non utilizzare l'erogatore quando lo strumento è spento. In caso contrario, potrà subire dei danni meccanici.



Fig. 11

### Area di lavoro (→ Fig. 11-3)

- L'area di lavoro include l'area d'inclusione (→ Fig. 11-3), il portapinze (→ Fig. 11-5) e il punto di raffreddamento (→ Fig. 11-4).
- La temperatura dell'area di inclusione (→ Fig. 11-3) e il portapinze (→ Fig. 11-5) possono essere regolati tra 50 °C (122 °F) e 75 °C (167 °F) in incrementi da 1 °C (o 1 °F).
- Delle scanalature attorno all'area di lavoro e diversi fori di drenaggio (→ Fig. 11-15) sono forniti per consentire il rapido drenaggio della paraffina in eccesso.

### Punto di raffreddamento (→ Fig. 11-4)

- Il punto di raffreddamento è una parte integrante dell'area di lavoro.
- Per orientare i campioni, lo stampo è riempito a circa un terzo con paraffina liquida. La paraffina liquida inizia a solidificare rapidamente sul punto di raffreddamento.
- Mentre la paraffina è semiliquida, il campione può essere orientato come richiesto. Infine, lo stampo può essere rapidamente riempito con paraffina.



**Contenitore delle pinze** (→ Fig. 11-5)

Il portapinze estraibile sotto l'erogatore può alloggiare un massimo di 6 pinze.



**Nota**

- Durante l'orientamento del tessuto, la paraffina non dovrà diventare troppo solida, in quanto ciò può causare fasi differenti nel blocco finito, comprese fessure all'interno, e di conseguenza il blocco può rompersi durante il sezionamento.
- Si raccomanda di pulire le pinze prima di utilizzarle.



**Avvertenza**

Il portapinze è riscaldato tra 50 °C (122 °F) e 75 °C (167 °F) in corso di esercizio.  
Rischio di ustioni!



Fig. 12

**Vaschette di raccolta paraffina** (→ Fig. 12-8)

Sotto l'area di lavoro si trovano due vaschette di raccolta della paraffina riscaldate indirettamente per la paraffina in eccesso.



**Avvertenza**

- La vaschetta di raccolta della paraffina deve essere svuotata ogni giorno o ogni volta in cui è piena. Per evitare la contaminazione, non riutilizzare la paraffina raccolta in questa vaschetta.
- Se lo strumento viene azionato senza le vaschette di raccolta della paraffina c'è il rischio di ustioni.

## 5 Funzionamento

### Contenitore per gli stampi e vaschetta per le cassette (→ Fig. 12-16)

- A seconda della direzione di lavoro preferita, le due vaschette riscaldate (→ Fig. 12-6) (→ Fig. 12-7) possono essere utilizzate per gli stampi o le cassette. La temperatura è regolabile tra 50 °C (122 °F) e 75 °C (167 °F).
- Un recipiente rimovibile (→ Fig. 12-16) per stampi o cassette può essere posto in ciascuna delle vaschette.
- Viene fornito un coperchio (→ Fig. 12-17) per ciascuna delle vaschette (→ Fig. 12-16) per evitare la perdita di calore e la contaminazione all'interno della vaschetta. Il coperchio può essere ripiegato per facilitare l'accesso.



#### Avvertenza

- Utilizzare la vaschetta per le cassette, il contenitore per gli stampi e il serbatoio della paraffina esclusivamente con i coperchi in dotazione.
- Indossare i guanti durante l'apertura dei coperchi.
- Si raccomanda di pulire la vaschetta per le cassette prima di aggiungere campioni nuovi.



#### Nota

- Quando si lavora con coperchi aperti a metà (→ Fig. 12-17), regolare la temperatura di un livello per accertarsi che la paraffina rimanga fusa.
- Utilizzare le vaschette rimovibili nella vaschetta per le cassette / per gli stampi durante il flusso normale.
- Utilizzare la guarnizione compatibile con le vaschette. Utilizzare gli stampi giusti.
- Assicurarsi che in corso di esercizio tutte le cassette siano completamente coperte.
- Non aggiungere troppa paraffina nella vaschetta per le cassette / per gli stampi. Rischio di ustioni!



Fig. 13

### Interruttore principale (→ Fig. 13-9)

- Premere l'interruttore principale ON/OFF per attaccare/staccare l'alimentazione principale.  
"I" = **ON**      "O" = **OFF**

- L'interruttore si illumina per indicare che lo strumento si sta collegando all'alimentazione principale.
- Dopo la messa in esercizio dello strumento, l'interruttore di alimentazione va utilizzato solo se lo strumento deve essere spento per un periodo di tempo prolungato.



**Nota**

Se si devono eseguire procedure programmate: l'interruttore di alimentazione (→ Fig. 13-9) deve essere acceso e lo strumento deve trovarsi in modalità di standby.  
Per ulteriori informazioni, vedere (→ p. 33 – 5.4 Modalità operative).

**Illuminazione dell'area di lavoro (→ Fig. 13-10)**

- Un sistema di luce LED offre un'illuminazione diffusa omogenea dell'area di lavoro dell'area d'inclusione e del punto di raffreddamento. Ciò consente una vista ottimale del processo di erogazione e dell'orientamento del tessuto.
- La luce può essere controllata premendo il relativo pulsante (→ Fig. 13-15), (→ Fig. 17-15) sul pannello di controllo.

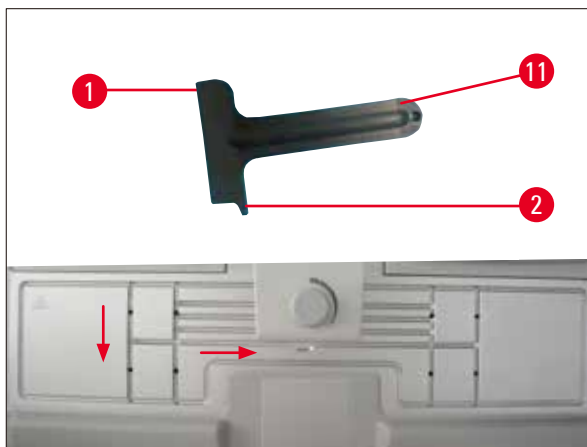

Fig. 14

**Raschiatore per paraffina (→ Fig. 14-11)**

- Utilizzare la testa del raschiatore (→ Fig. 14-1) per rimuovere eventuale paraffina residua sullo strumento.
- Utilizzare il dente del raschiatore (→ Fig. 14-2) per rimuovere eventuale paraffina residua nelle scanalature dell'area di lavoro.



**Avvertenza**

Muovere il dente del raschiatore (→ Fig. 14-2) lungo le scanalature sull'area di lavoro come mostrato in (→ Fig. 14). In caso contrario è possibile che il dente del raschiatore (→ Fig. 14-2) si rompa.

### 5.2 Accensione dello strumento

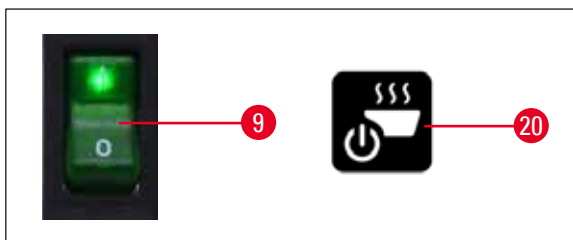

Fig. 15

Per accendere lo strumento per la prima volta, seguire queste fasi.

- Riempire il serbatoio della paraffina con paraffina.
- Impostare l'interruttore principale (sulla destra, accanto al pannello di controllo) nella posizione "I" (→ Fig. 15-9), (→ Fig. 16-9).
- Lo strumento esegue un auto-test. Tutte le icone sul touchscreen si accendono e spengono brevemente. Poi sullo schermo vengono visualizzati ripetutamente in successione per alcuni secondi i 4 pulsanti Su, Destra, Giù, sinistra. Quando i 4 pulsanti non sono più visualizzati, sullo schermo vengono mostrati il pulsante **In funzione/Standby** (→ Fig. 15-20), (→ Fig. 17-20) e il pulsante della luce. Lo strumento entra in modalità standby.
- Tenendo premuto il pulsante **In funzione/Standby** per non meno di 1 secondo e lo strumento passa alla modalità operativa.



#### Nota

- Le modalità normali dello strumento sono Standby e In funzione. Passare da una modalità all'altra utilizzando il pulsante **In funzione/Standby**.
- Utilizzare l'interruttore di alimentazione solo per spegnere lo strumento per un periodo di tempo prolungato o per selezionare nuove impostazioni per l'ora di avvio o spegnimento.

- Impostare la temperatura dell'area di riscaldamento, la giornata di lavoro, l'ora locale, l'ora di avvio e di spegnimento. Per impostare tali valori, vedere (→ p. 29 – 5.3 Funzioni del pannello di controllo).
- I riscaldatori si attivano. L'indicatore di fusione (→ Fig. 17-13) lampeggia una volta al secondo durante la fase di riscaldamento. Le impostazioni di temperatura possono essere modificate durante la fase di riscaldamento.



#### Nota

Prima di lasciare la fabbrica, il HistoCore Arcadia H viene testato completamente nelle condizioni del laboratorio. Controllare il serbatoio della paraffina e l'erogatore prima dell'uso o dopo la manutenzione. Vi sarà una piccola quantità di paraffina nel serbatoio della paraffina o versata dall'erogatore. È possibile lavorare con questa paraffina senza alcun problema.



**Avvertenza**

- In corso di esercizio, si raccomanda di non riempire lo strumento con paraffina solida quando la paraffina nel serbatoio della paraffina è già fusa.
- Rischio di ustioni!
- Rischio di blocco nel serbatoio della paraffina durante il collegamento con il tubo di riempimento.
- Nel serbatoio non versare più di 4 l di paraffina.

**5.3 Funzioni del pannello di controllo**

**Panoramica complessiva del pannello di controllo**

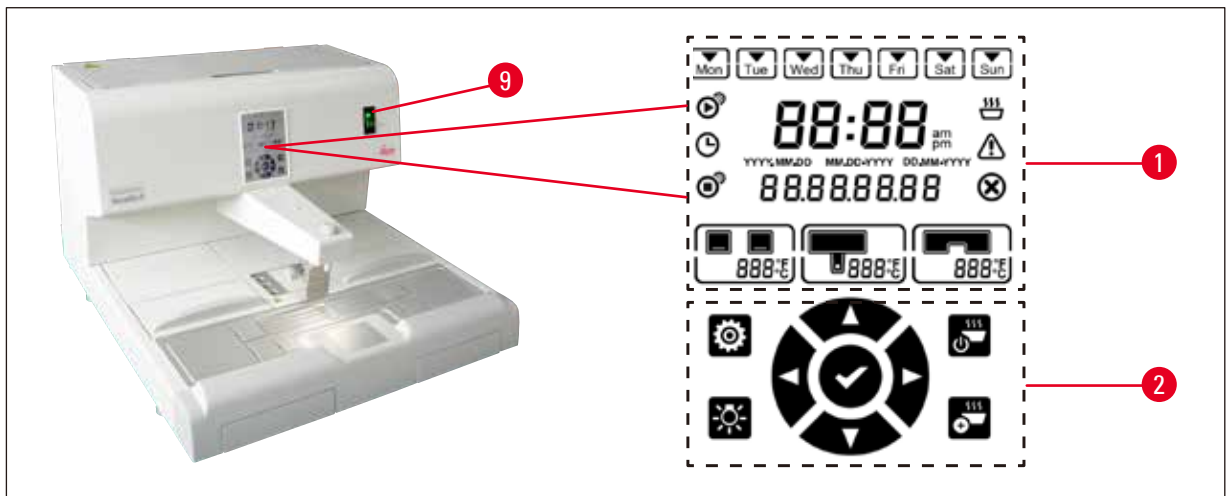

Fig. 16

Il pannello di controllo accanto all'interruttore principale (→ Fig. 16-9) è un touchscreen retroilluminato. Contiene icone (→ Fig. 16-1) e pulsanti di controllo e programmazione azionabili (→ Fig. 16-2).

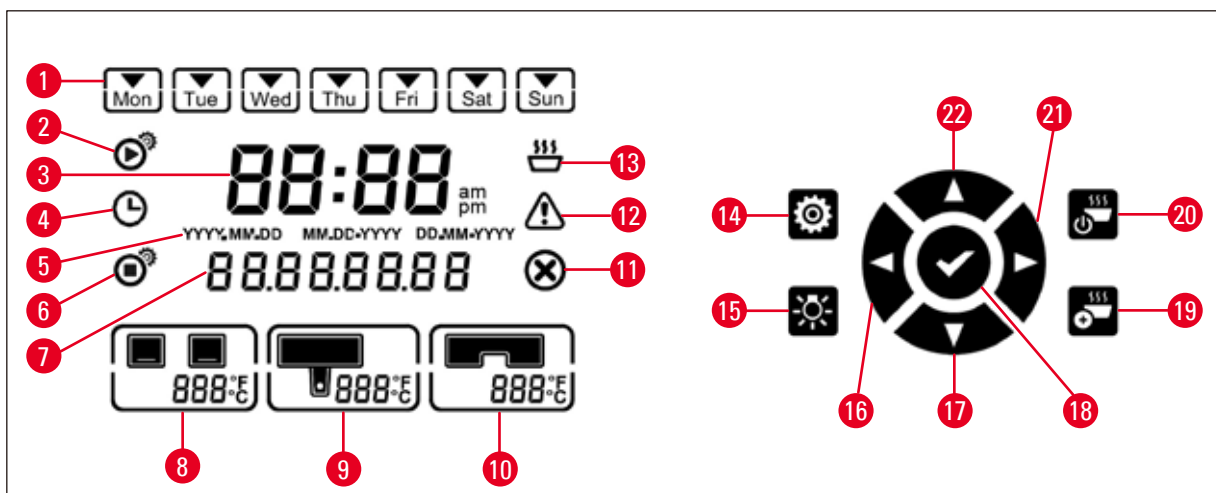

Fig. 17

1	Giornata di lavoro/ giorno della settimana	9	Temperatura del serbatoio della paraffina	17	Giù
2	Ora di avvio	10	Temperatura dell'area di lavoro	18	Invio
3	Ora corrente	11	Errore	19	Riscaldamento potenziato
4	Pianificatore	12	Avvertenza	20	In funzione/Standby
5	Formato data	13	Indicatore di fusione	21	Destra
6	Orario di fine	14	Impostazione	22	Su
7	Data/codice messaggio	15	Luce		
8	Temperatura vaschette	16	Sinistra		



### Nota

Se non avviene nessun tocco nell'arco di 60 secondi, la modalità impostazione si chiude automaticamente. Tutte le impostazioni rimangono memorizzate, anche se lo strumento è spento con l'interruttore di alimentazione, fino a quando non sono modificate.

### Impostazione della temperatura

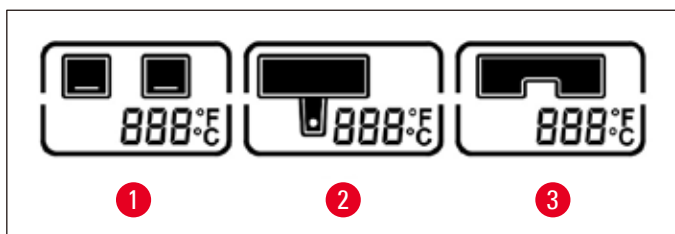

Fig. 18

1	Temperatura vaschette	3	Temperatura dell'area di lavoro/portapinz
2	Temperatura del serbatoio della paraffina/erogatore		

Le temperature delle diverse aree di riscaldamento dello strumento possono essere regolate separatamente da 50 °C (122 °F) a 75 °C (167 °F) in incrementi da 1 °C (o 1 °F).



**Avvertenza**

Quando si imposta la temperatura, osservare le specifiche del produttore della paraffina relative alla temperatura massima possibile.

1. Premere il pulsante **Impostazione** (→ Fig. 17-14) e la temperatura delle vaschette lampeggerà.
2. Regolare il valore della temperatura usando i pulsanti **Su** (→ Fig. 17-22)/**Giù** (→ Fig. 17-17). Tenere premuto il pulsante **Su/Giù** per più di 2 secondi e il valore di regolazione viene modificato in modo continuo. Premere il pulsante **Sinistra** (→ Fig. 17-16)/**Destra** (→ Fig. 17-21) per commutare tra la temperatura delle vaschette, la temperatura del serbatoio della paraffina/erogatore, la temperatura dell'area di lavoro/portapinze e l'unità della temperatura (°C o °F).
3. Se necessario, premere i pulsanti **Su** (→ Fig. 17-22)/**Giù** (→ Fig. 17-17) per selezionare gradi Celsius (°C) o gradi Fahrenheit (°F).
4. Premere il pulsante **Invio** (→ Fig. 17-18) per salvare l'impostazione. Una volta raggiunti 75 °C (167 °F) la temperatura verrà convertita in 50 °C (122 °F). Una volta impostato, il valore di temperatura per una gamma verrà conservato fino alla modifica successiva.

**Impostazione dei giorni lavorativi**

La funzione di attivazione automatica è collegata ai singoli giorni della settimana. È perciò necessario definire i giorni in cui sarà operativa la funzione di accensione automatica.



**Nota**

Solo nei giorni della settimana che sono stati definiti come giorni lavorativi lo strumento si troverà alla temperatura richiesta e sarà pronto a funzionare.

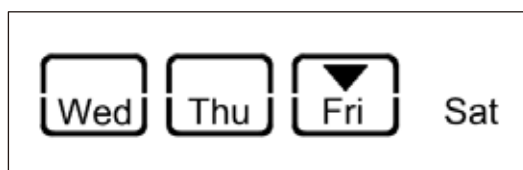

Fig. 19

1. Premere il pulsante **Impostazione** (→ Fig. 17-14).
2. Premere il pulsante **Invio** (→ Fig. 17-18) tante volte quante sono necessarie a far lampeggiare l'icona Lun (Lunedì).
3. Premere i pulsanti **Sinistra** (→ Fig. 17-16)/**Destra** (→ Fig. 17-21) per commutare tra i giorni della settimana e impostare i giorni lavorativi usando i pulsanti **Su** (→ Fig. 17-22)/**Giù** (→ Fig. 17-17). Il giorno lavorativo selezionato è delineato da un rettangolo. Il giorno corrente è identificato da un triangolo rovesciato.
4. Premere il pulsante **Invio** (→ Fig. 17-18) per salvare l'impostazione.

### Impostazione di data e ora

Data e ora indicati sul pannello di controllo devono essere impostati all'attuale ora locale per assicurare il corretto funzionamento del controllo di programma a tempo.

1. Premere il pulsante **Impostazione** (→ Fig. 17-14).
2. Premere il pulsante **Invio** (→ Fig. 17-18) tante volte quante sono necessarie a far lampeggiare il formato data.
3. Premere i pulsanti **Su** (→ Fig. 17-22)/**Giù** (→ Fig. 17-17) per selezionare il formato data.  
Formati data:
  - **AAAA.MM.GG.** In questo formata data, il formato ora è 24 ore.
  - **MM.GG.AAAA.** In questo formata data, il formato ora è 12 ore.
  - **GG.MM.AAAA.** In questo formata data, il formato ora è 24 ore.
4. Premere il pulsante **Destra** (→ Fig. 17-21).
5. Impostare la data e l'ora usando i pulsanti **Su** (→ Fig. 17-22)/**Giù** (→ Fig. 17-17). Premere i pulsanti **Sinistra** (→ Fig. 17-16)/**Destra** (→ Fig. 17-21) per commutare tra i valori di Anno, Mese, Giorno, Minuti, am e pm (solo nel formato 12 ore).  
Tenere premuto il pulsante **Su/Giù** per più di 2 secondi e il valore di regolazione viene modificato in modo continuo.
6. Premere il pulsante **Invio** (→ Fig. 17-18) per salvare l'impostazione.

### Impostazione dell'Ora di avvio

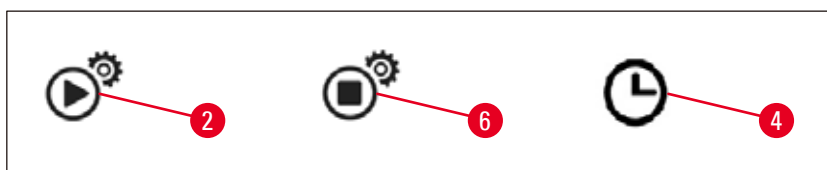

Fig. 20

L'Ora di avvio è quella in cui lo strumento avvia automaticamente la modalità di esercizio.

1. Premere il pulsante **Impostazione** (→ Fig. 17-14).
2. Premere il pulsante **Invio** (→ Fig. 17-18) tante volte quante sono necessarie a visualizzare l'icona Ora di avvio (→ Fig. 20-2) e far lampeggiare il valore Ora.
3. Impostare l'ora usando i pulsanti **Su** (→ Fig. 17-22)/**Giù** (→ Fig. 17-17).  
Tenere premuto il pulsante **Su/Giù** per più di 2 secondi e il valore di regolazione viene modificato in modo continuo.
4. Premere il pulsante **Destra** (→ Fig. 17-21) e il valore Minuto lampeggia.
5. Impostare il valore dei minuti usando i pulsanti **Su** (→ Fig. 17-22)/**Giù** (→ Fig. 17-17).  
Se è selezionato il formato 12 ore, premere il pulsante **Destra** (→ Fig. 17-21) e usare i pulsanti **Su** (→ Fig. 17-22)/**Giù** (→ Fig. 17-17) per impostare am e pm.
6. Premere il pulsante **Invio** (→ Fig. 17-18) per salvare l'impostazione.



## Impostare l'Ora di spegnimento

L'Ora di spegnimento è l'ora in cui lo strumento passa automaticamente dalla modalità operativa alla modalità standby.

1. Premere il pulsante **Impostazione** (→ Fig. 17-14).
2. Premere il pulsante **Invio** (→ Fig. 17-18) tante volte quante sono necessarie a visualizzare l'icona Ora di spegnimento (→ Fig. 20-6) e far lampeggiare il valore Ora.
3. Seguire le fasi 3, 4, 5 e 6 in **Impostazione dell'Ora di avvio**, per impostare l'Ora di spegnimento.

Dopo che sono state impostate l'Ora di avvio e l'Ora di spegnimento, spegnere e riaccendere lo strumento usando l'interruttore principale (→ Fig. 15-9). Verrà visualizzata l'icona del pianificatore sul pannello di controllo (→ Fig. 20-4).

Per disattivare il pianificatore, vedere (→ p. 33 – 5.4 Modalità operative).



### Avvertenza

- Il pianificatore lavora solo quando lo strumento è acceso.
- In modalità di standby, Ora di avvio e Ora di spegnimento sono ancora efficaci.

## 5.4 Modalità operative

### Modalità di standby

Se il pianificatore è attivato, lo strumento passa automaticamente alla modalità operativa e alla modalità di standby all'Ora di inizio e all'Ora di spegnimento programmate.

In modalità di standby:

- Tutti gli elementi riscaldanti (serbatoio della paraffina/erogatore, area di lavoro/portapinze, e vaschette) sono spenti.
- Il punto di raffreddamento è disattivato.
- Il comando dell'erogatore è disabilitato.
- Sul pannello di controllo vengono visualizzati solo il pulsante **In funzione/Standby**, il pulsante **Riscaldamento potenziato**, il pulsante **Luce** e l'icona del **Pianificatore** (se è già stata abilitata il giorno precedente).

### Abilitazione della modalità operativa



Fig. 21

- Tenendo premuto il pulsante **In funzione/Standby** (→ Fig. 21-20) per non meno di 1 secondo.
- Lo strumento passa dalla modalità di standby alla modalità operativa. L'ora corrente e le icone dei valori correntemente selezionati vengono visualizzati sul pannello di controllo.

### Modalità 24 ore – lavoro in modalità turni

Se per Ora di avvio e Ora di spegnimento viene impostato lo stesso valore, lo strumento funziona in modo continuo, anche nei giorni non definiti giorni lavorativi.

Esempio: ora di avvio = **00:00** e ora di spegnimento = **00:00**.

Per impostare il pianificatore, vedere (→ p. 29 – 5.3 Funzioni del pannello di controllo).



#### Avvertenza

Importante

Se l'orario di spegnimento precede l'orario di accensione, il pianificatore è disattivato. L'icona del pianificatore non è visualizzata.

Ad esempio ora di avvio: 08:00 e ora di spegnimento: 06:00.



#### Nota

In modalità 24 ore, attivare la modalità di riscaldamento potenziata (→ p. 35 – 5.5 Riscaldatore dello strumento) per accelerare il processo di fusione dopo che è stata aggiunta paraffina solida nel serbatoio.

## 5.5 Riscaldatore dello strumento

### Modalità di preriscaldamento

Se il pianificatore è attivato e il tempo di preriscaldamento disponibile non è inferiore a 5 ore, lo strumento passa alla modalità di preriscaldamento 5 ore prima dell'Ora di avvio.

- Tutti gli elementi riscaldanti (serbatoio della paraffina/erogatore, area di lavoro/portapinze, e vaschette) sono spenti:  
Il riscaldamento inizia 5 ore prima dell'Ora di avvio.
- Punto di raffreddamento e ventola:  
Inizia 25 minuti prima dell'Ora di avvio.

Durante la fase di preriscaldamento, sul pannello di controllo vengono visualizzati solo il pulsante **In funzione/Standby**, l'icona del **Pianificatore**, il pulsante **Luce** e l'icona di **Fusione** lampeggiante.

### Modalità di riscaldamento potenziata

La fusione della paraffina richiede una considerevole quantità di calore. Questa viene prodotta soltanto nella modalità di attesa per un tempo preliminare corrispondente. Nella modalità operativa, il serbatoio della paraffina è riscaldato in maniera appena sufficiente a mantenere la paraffina alla temperatura selezionata. Per questo motivo il processo di fusione può essere velocizzato aumentando la fornitura di calore (modalità di riscaldamento potenziata) se necessario (ad es. quando la paraffina solida deve essere aggiunta al serbatoio quando si lavora a turni). Il serbatoio della paraffina viene poi riscaldato a una temperatura superiore (modalità di riscaldamento potenziata).

Per attivare la modalità di riscaldamento potenziata, premere il pulsante di riscaldamento potenziato.

Viene visualizzato il pulsante di riscaldamento potenziato e l'indicatore di fusione lampeggia più rapidamente quando la modalità di riscaldamento potenziata è attivata.

La modalità di riscaldamento potenziata può essere spenta in qualsiasi momento premendo lo stesso pulsante.



#### Avvertenza

Importante

Non utilizzare lo strumento in modalità di riscaldamento potenziata. In caso contrario, un guasto potrebbe danneggiare il campione.

Non utilizzare lo strumento se il simbolo di avvertenza (→ Fig. 17-12) lampeggia. Attendere che il simbolo di avvertimento scompaia.

**6. Manutenzione e pulizia****6.1 Pulizia dello strumento****Avvertenza**

- Non utilizzare xilene per la pulizia. I vapori di xilene sono più pesanti dell'aria e possono infiammarsi ad una notevole distanza dalla sorgente di calore.
- Pericolo di incendio!
- Non utilizzare prodotti di pulizia non raccomandati. Il reagente di pulizia residuo può contaminare il campione.
- Per evitare di graffiare la superficie dello strumento la si dovrebbe pulire soltanto con il raschiatore della paraffina fornita in dotazione con lo strumento, in nessun caso con utensili metallici!

**Area di lavoro**

- Per pulire l'area di lavoro è possibile utilizzare tutti i più comuni prodotti di pulizia per laboratorio adatti alla rimozione della paraffina (ad esempio Polyguard o sostituti dello xilene).
- Evitare il contatto prolungato di solventi organici sulla superficie dello strumento.
- Per pulire l'acqua condensata presente sul punto di raffreddamento utilizzare un panno asciutto che non lascia pelucchi.

**Pannello di controllo**

- Per pulire settimanalmente il pannello di controllo, utilizzare un panno asciutto che non lascia pelucchi.
- Nel caso in cui la paraffina si sia solidificata sul pannello di controllo rimuoverla con cautela.

**Serbatoio della paraffina**

- Tenere eventuali contaminanti lontano dal serbatoio della paraffina.
- Scaricare la paraffina mediante l'erogatore. Dopo il prosciugamento accertarsi che rimanga una quantità residua di paraffina all'interno del serbatoio affinché non penetrino contaminanti solidi nell'erogatore.
- Assorbire questa paraffina con un panno o un assorbente di carta. Non rimuovere il filtro della paraffina prima di aver rimosso la paraffina.
- Le superfici interne del serbatoio possono essere quindi pulite con un panno.

**Avvertenza**

La paraffina fusa e il serbatoio della paraffina sono bollenti. Rischio di ustioni!

**Contenitore per pinze**

Il portapinze è spesso una sorgente di contaminazione ed è estremamente suscettibile allo sporco. Utilizzare un panno che non lascia pelucchi imbevuto di reagente detergente per pulire settimanalmente il portapinze e la cavità.

**Avvertenza**

Il portapinze è riscaldato tra 50 °C (122 °F) e 75 °C (167 °F) in corso di esercizio.  
Rischio di ustioni!

**Illuminazione**

Un'illuminazione scarsa può compromettere gli interventi quotidiani, portare ad es. a un orientamento scorretto del campione. Utilizzare un panno che non lascia pelucchi imbevuto con reagente detergente per pulire mensilmente il coperchio di protezione del LED.

**Vaschette di raccolta paraffina**

Prima di poter svuotare le vaschette di raccolta della paraffina, è necessario rimuovere qualsiasi eccesso di paraffina sull'area di lavoro con un ovatta di cellulosa per evitare eventuali penetrazioni all'interno dello strumento.

**Avvertenza**

Fare attenzione quando si utilizzano paraffine con un punto di fusione basso – rischio di ustioni quando si rimuovono le vaschette di raccolta della paraffina a causa della paraffina liquida.

- Rimuovere e svuotare le vaschette di raccolta della paraffina solo mentre sono calde.
- La paraffina nelle vaschette di raccolta non deve essere riutilizzata. Pericolo che la paraffina si trascini all'interno dello strumento.
- Svuotare regolarmente entrambe le vaschette di raccolta della paraffina affinché questa non trabocchi e penetri all'interno dello strumento. Mentre la frequenza degli svuotamenti può variare in base all'uso, le vaschette dovrebbero essere svuotate almeno una volta al giorno.

**Avvertenza**

- Se le vaschette di raccolta della paraffina non vengono svuotate regolarmente, la paraffina in eccesso può fluire all'interno dello strumento o sull'area di lavoro.
- Oltre al rischio di ustioni, si possono avere danni allo strumento.

**6.2 Istruzioni di manutenzione****Avvertenza**

Solo i tecnici di assistenza Leica Biosystems sono autorizzati ad aprire lo strumento per le operazioni di manutenzione e di riparazione.

**Per garantire l'affidabilità dello strumento, è necessario attenersi ai punti seguenti.**

- Pulire con cura lo strumento quotidianamente.
- Spolverare regolarmente le fessure di ventilazione sul retro dello strumento con una spazzola o un aspiratore.
- Stipulare un contratto di assistenza alla fine del periodo di garanzia. Per ulteriori informazioni, contattare il centro di assistenza tecnica competente.

## 7. Risoluzione dei problemi

### 7.1 Messaggio di errore

In caso di errore nello strumento, nell'area "Data/codice messaggio" viene visualizzato un messaggio di errore lampeggiante (→ Fig. 17-7). Premere il pulsante **Invio** (→ Fig. 17-18) per interrompere il lampeggiamento del messaggio di errore.

Finché lo strumento non verrà riavviato, il messaggio di errore non scomparirà.

Seguire le istruzioni nella colonna di **AZIONE UTENTE**. Per ulteriori istruzioni, fare riferimento a (→ p. 49 – 9. Garanzia e assistenza).

La tabella sottostante elenca i messaggi di errore che potrebbero comparire nel pannello di controllo.

Nr.	Messaggio di errore	Descrizione	Comportamento dello strumento	Azione utente
1	2_11	La temperatura dell'erogatore è più elevata del valore limite superiore di temperatura.	1. Arrestare il riscaldamento dell'erogatore 2. Messaggio di errore ed icona errore lampeggiano	Contattare il servizio di assistenza clienti.
2	2_12	La temperatura dell'erogatore scende al di sotto del valore limite inferiore di temperatura del target.	Messaggio di errore ed icona errore lampeggiano	Contattare il servizio di assistenza clienti.
3	2_15	La temperatura dell'erogatore aumenta troppo velocemente.	Messaggio di errore ed icona errore lampeggiano	Contattare il servizio di assistenza clienti.
4	2_21	La temperatura del serbatoio della paraffina è più elevata del valore limite superiore di temperatura.	1. Arrestare il riscaldamento del serbatoio 2. Messaggio di errore ed icona errore lampeggiano	Contattare il servizio di assistenza clienti.
5	2_22	La temperatura del serbatoio della paraffina scende al di sotto del valore limite inferiore di temperatura del target.	Messaggio di errore ed icona errore lampeggiano	Contattare il servizio di assistenza clienti.
6	2_23	Il serbatoio della paraffina non riesce a raggiungere la temperatura dopo 5 ore dall'avviamento del riscaldamento da parte del sistema.	1. Arrestare il riscaldamento del serbatoio 2. Messaggio di errore ed icona errore lampeggiano 3. Allarme acustico	Spegnere lo strumento e contattare il servizio di assistenza clienti.

Nr.	Messaggio di errore	Descrizione	Comportamento dello strumento	Azione utente
7	2_25	La temperatura del serbatoio della paraffina aumenta troppo velocemente.	Messaggio di errore ed icona errore lampeggiano	<ol style="list-style-type: none"> <li>1. Togliere il campione dallo strumento.</li> <li>2. Assicurarsi che la tensione d'ingresso sia giusta per lo strumento.</li> <li>3. Contattare il servizio di assistenza clienti.</li> </ol>
8	2_31	La temperatura della vaschetta di sinistra è più elevata del valore limite superiore di temperatura.	<ol style="list-style-type: none"> <li>1. Arrestare il riscaldamento della vaschetta di sinistra</li> <li>2. Messaggio di errore ed icona errore lampeggiano</li> <li>3. Allarme acustico</li> </ol>	Togliere il campione dallo strumento e contattare il servizio assistenza clienti.
9	2_32	La temperatura della vaschetta di sinistra scende al di sotto del valore limite inferiore di temperatura del target.	Messaggio di errore ed icona errore lampeggiano	Contattare il servizio di assistenza clienti.
10	2_33	La vaschetta di sinistra non riesce a raggiungere la temperatura dopo 5 ore dall'avviamento del riscaldamento da parte del sistema.	Messaggio di errore ed icona errore lampeggiano	Contattare il servizio di assistenza clienti.
11	2_35	La temperatura della vaschetta di sinistra aumenta troppo velocemente.	Messaggio di errore ed icona errore lampeggiano	<ol style="list-style-type: none"> <li>1. Togliere il campione dallo strumento.</li> <li>2. Assicurarsi che la tensione d'ingresso sia giusta per lo strumento.</li> <li>3. Contattare il servizio di assistenza clienti.</li> </ol>
12	2_41	La temperatura della vaschetta di destra è più elevata del valore limite superiore di temperatura.	<ol style="list-style-type: none"> <li>1. Arrestare il riscaldamento della vaschetta di destra</li> <li>2. Messaggio di errore ed icona errore lampeggiano</li> <li>3. Allarme acustico</li> </ol>	Togliere il campione dallo strumento e contattare il servizio assistenza clienti.

Nr.	Messaggio di errore	Descrizione	Comportamento dello strumento	Azione utente
13	2_42	La temperatura della vaschetta di destra scende al di sotto del valore limite inferiore di temperatura del target.	Messaggio di errore ed icona errore lampeggiano	<ol style="list-style-type: none"> <li>1. Far ripartire lo strumento.</li> <li>2. Se dopo il riavvio dello strumento il messaggio di errore persiste, contattare l'assistenza clienti.</li> </ol>
14	2_43	La vaschetta di destra non riesce a raggiungere la temperatura dopo 5 ore dall'accensione del sistema.	Messaggio di errore ed icona errore lampeggiano	<ol style="list-style-type: none"> <li>1. Assicurarsi che la tensione d'ingresso sia giusta per lo strumento.</li> <li>2. Contattare il servizio di assistenza clienti.</li> </ol>
15	2_45	La temperatura della vaschetta di destra aumenta troppo velocemente.	Messaggio di errore ed icona errore lampeggiano	<ol style="list-style-type: none"> <li>1. Togliere il campione dallo strumento.</li> <li>2. Assicurarsi che la tensione d'ingresso sia giusta per lo strumento.</li> <li>3. Contattare il servizio di assistenza clienti.</li> </ol>
16	2_51	La temperatura dell'area di lavoro è più elevata del valore limite superiore di temperatura.	<ol style="list-style-type: none"> <li>1. Arrestare il riscaldamento dell'area di lavoro</li> <li>2. Messaggio di errore ed icona errore lampeggiano</li> <li>3. Allarme acustico</li> </ol>	Spegnere lo strumento e contattare il servizio di assistenza clienti.
17	2_52	La temperatura dell'area di lavoro scende al di sotto del valore limite inferiore di temperatura del target.	Messaggio di errore ed icona errore lampeggiano	<ol style="list-style-type: none"> <li>1. Assicurarsi che la tensione d'ingresso sia giusta per lo strumento.</li> <li>2. Contattare il servizio di assistenza clienti.</li> </ol>
18	2_55	La temperatura dell'area di lavoro aumenta troppo velocemente.	Messaggio di errore ed icona errore lampeggiano	<ol style="list-style-type: none"> <li>1. Arrestare il flusso di inclusione.</li> <li>2. Assicurarsi che la tensione d'ingresso sia giusta per lo strumento.</li> <li>3. Contattare il servizio di assistenza clienti.</li> </ol>



Nr.	Messaggio di errore	Descrizione	Comportamento dello strumento	Azione utente
19	2_71	La temperatura del punto di raffreddamento è al di sotto del valore limite inferiore della temperatura.	Messaggio di errore ed icona errore lampeggiano	<ol style="list-style-type: none"> <li>1. Assicurarsi che la temperatura ambiente sia compresa tra 20~30 °C.</li> <li>2. Contattare il servizio di assistenza clienti.</li> </ol>
20	2_72	La temperatura del punto di raffreddamento aumenta al di sopra del valore limite superiore della temperatura.	Messaggio di errore ed icona errore lampeggiano	<ol style="list-style-type: none"> <li>1. Assicurarsi che la temperatura ambiente sia compresa tra 20~30 °C.</li> <li>2. Contattare il servizio di assistenza clienti.</li> </ol>
21	2_73	La temperatura del punto di raffreddamento è più alta del valore limite superiore della temperatura dopo 1 ore dall'accensione del sistema.	Messaggio di errore ed icona errore lampeggiano	<ol style="list-style-type: none"> <li>1. Assicurarsi che la temperatura ambiente sia compresa tra 20~30 °C.</li> <li>2. Contattare il servizio di assistenza clienti.</li> </ol>
22	2_61	La temperatura del portapinze è più elevata del valore limite superiore di temperatura.	<ol style="list-style-type: none"> <li>1. Arrestare il riscaldamento del portapinze</li> <li>2. Messaggio di errore ed icona errore lampeggiano</li> <li>3. Allarme acustico</li> </ol>	Togliere le pinze dal portapinze e contattare il servizio assistenza clienti.
23	2_62	La temperatura del portapinze scende al di sotto del valore limite inferiore di temperatura del target.	Messaggio di errore ed icona errore lampeggiano	Contattare il servizio di assistenza clienti.
24	/	<p>Avvertimento temperatura serbatoio.</p> <p>La temperatura del serbatoio è superiore a 80 °C (176 °F).</p>	L'icona di avvertimento lampeggia a 1 Hz	<p>Non utilizzare lo strumento e attendere fino a quando l'icona non è più visualizzata.</p> <p>Se continua a lampeggiare, spegnere lo strumento e contattare il servizio di assistenza clienti.</p>

## 7.2 Possibili guasti

Questa sezione vi aiuterà a diagnosticare eventuali problemi che possano presentarsi durante il lavoro con lo strumento.

Se non è possibile risolvere un problema seguendo le istruzioni, rivolgersi al centro di assistenza tecnica Leica Biosystems. Per ulteriori istruzioni, fare riferimento a ([→ p. 49 – 9. Garanzia e assistenza](#)).

La tabella seguente comprende i problemi comuni che potrebbero verificarsi durante il funzionamento dello strumento, comprese le cause possibili e le relative azioni correttive.

Problema	Causa possibile	Azione correttiva
<p><b>1. Pannello di controllo</b></p> <p>Il pulsante del pannello di controllo non risponde.</p> <p>L'indicatore di fusione continua a lampeggiare anche al termine del tempo di fusione definito.</p>	<ul style="list-style-type: none"> <li>• Il cavo/connettore non è ben inserito.</li> <li>• Il pannello di controllo è contaminato dalla paraffina.</li> <li>• Il pannello di controllo è rotto.</li> <li>• Malfunzionamento del software.</li> </ul>	<ul style="list-style-type: none"> <li>• Contattare il servizio di assistenza clienti.</li> <li>• Rimuovere la paraffina dal pannello di controllo.</li> <li>• Contattare il servizio di assistenza clienti.</li> <li>• Far ripartire lo strumento.</li> <li>• Contattare il servizio di assistenza clienti.</li> </ul>
<p><b>2. Serbatoio della paraffina</b></p> <p>La paraffina non si è fusa completamente.</p> <p>Il serbatoio della paraffina è surriscaldato.</p>	<ul style="list-style-type: none"> <li>• L'Ora di avvio non è corretta.</li> <li>• Il quadro di comando non funziona.</li> <li>• Il limitatore di riscaldamento è rotto.</li> </ul>	<ul style="list-style-type: none"> <li>• Controllare l'impostazione del pianificatore.</li> <li>• Contattare il servizio di assistenza clienti.</li> <li>• Contattare il servizio di assistenza clienti.</li> </ul>
<p><b>3. L'illuminazione non funziona.</b></p>	<ul style="list-style-type: none"> <li>• Il circuito stampato è rotto.</li> <li>• Il cavo del LED è rotto.</li> <li>• Il LED è rotto.</li> </ul>	<ul style="list-style-type: none"> <li>• Contattare il servizio di assistenza clienti.</li> <li>• Contattare il servizio di assistenza clienti.</li> <li>• Contattare il servizio di assistenza clienti.</li> </ul>

Problema	Causa possibile	Azione correttiva
<p><b>4. Area di lavoro/vaschetta per le cassette/punto di raffreddamento</b></p> <p>L'Ora di avvio e l'Ora di spegnimento non sono valide.</p>	<ul style="list-style-type: none"> <li>• L'impostazione dell'ora locale è errata.</li> <li>• La batteria del quadro è scarica.</li> </ul>	<ul style="list-style-type: none"> <li>• Controllare l'impostazione dell'ora locale.</li> <li>• Contattare il servizio di assistenza clienti.</li> </ul>
<p>I campioni non sono coperti dalla paraffina nella vaschetta per le cassette.</p> <p>La paraffina nella vaschetta per le cassette non fonde.</p> <p>La paraffina sull'area di lavoro si raffredda.</p> <p>Il campione è bruciato.</p>	<ul style="list-style-type: none"> <li>• La paraffina nella vaschetta per le cassette non è riempita al livello corretto.</li> <li>• L'impostazione di temperatura della vaschetta per le cassette non è corretta.</li> <li>• L'impostazione di temperatura dell'area di lavoro non è corretta.</li> <li>• La temperatura della vaschetta per cassette è troppo alta.</li> </ul>	<ul style="list-style-type: none"> <li>• Aggiungere paraffina.</li> <li>• Regolare l'impostazione di temperatura per la vaschetta.</li> <li>• Regolare l'impostazione di temperatura per l'area di lavoro.</li> <li>• Contattare il servizio di assistenza clienti.</li> </ul>
<p><b>5. Dal tubo dell'erogatore non scorre paraffina.</b></p>	<ul style="list-style-type: none"> <li>• La paraffina nel serbatoio della paraffina non si è ancora fusa.</li> <li>• L'erogatore è bloccato.</li> </ul>	<ul style="list-style-type: none"> <li>• Regolare l'impostazione di temperatura per il serbatoio della paraffina.</li> <li>• Contattare il servizio di assistenza clienti.</li> </ul>
<p><b>6. Impossibile spegnere lo strumento.</b></p>	<ul style="list-style-type: none"> <li>• Il pulsante dell'interruttore di alimentazione è bloccato dalla paraffina.</li> </ul>	<ul style="list-style-type: none"> <li>• Rimuovere la paraffina dall'interruttore di alimentazione.</li> </ul>

## 7.3 Sostituzione di un fusibile

**Avvertenza**

Prima di sostituire un fusibile spegnere lo strumento ed estrarre la spina di rete. Utilizzare **SOLTANTO** i fusibili di ricambio forniti.

Importante!

Osservare esattamente le seguenti istruzioni per essere certi di utilizzare il fusibile di ricambio corretto per il portafusibili corrispondente.

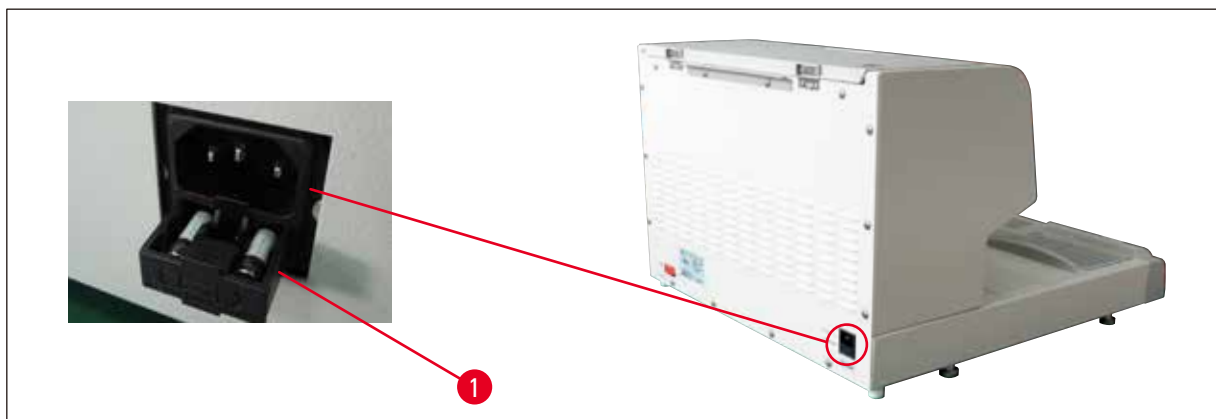

Fig. 22

Potenza dei fusibili: 10 A, 250 V

Utilizzare il cacciavite per sganciare il cassetto dei fusibili (→ Fig. 22-1). Una volta sganciato, è possibile tirare fuori il cassetto per esporre i fusibili.

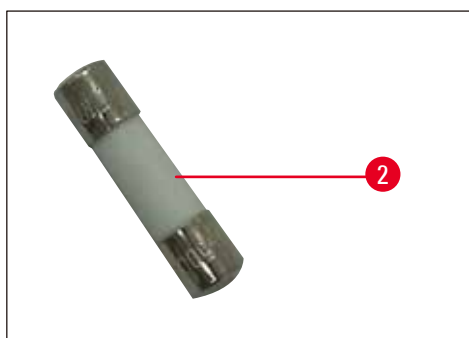

Fig. 23

Tirare fuori il fusibile difettoso (→ Fig. 23-2) dal relativo cassetto e inserire in fusibile di ricambio nuovo.

Spingere indietro il cassetto dei fusibili nella posizione originale.

## 8. Accessori opzionali

### 8.1 Lente di ingrandimento

La lente d'ingrandimento fornisce una visualizzazione ingrandita dell'area di lavoro. Con una regolazione corretta, è possibile avere una visualizzazione ingrandita dell'erogatore e del punto di raffreddamento.

#### Installazione della lente d'ingrandimento



Fig. 24

- Sull'erogatore (→ Fig. 24-4) sono presenti dei fori (→ Fig. 24-2) chiusi con viti in nylon (→ Fig. 24-1).
- Togliere le viti (→ Fig. 24-1) con un cacciavite e conservarle in un posto sicuro. Installare poi la lente d'ingrandimento (→ Fig. 24-3) sul lato sinistro o sul lato destro e allineare la lente d'ingrandimento.

### 8.2 Interruttore a pedale



#### Avvertenza

- Prima di collegare il cavo di alimentazione all'interruttore a pedale, accertarsi che l'interruttore di attesa (→ Fig. 25-1) sia impostato su "0" ("0" = OFF).
- Il connettore dell'interruttore a pedale DEVE essere avvitato alla presa. In caso contrario, anche con interruttore non premuto può fuoriuscire paraffina molto calda.
- NON continuare a premere l'interruttore a pedale caricandolo con il peso.

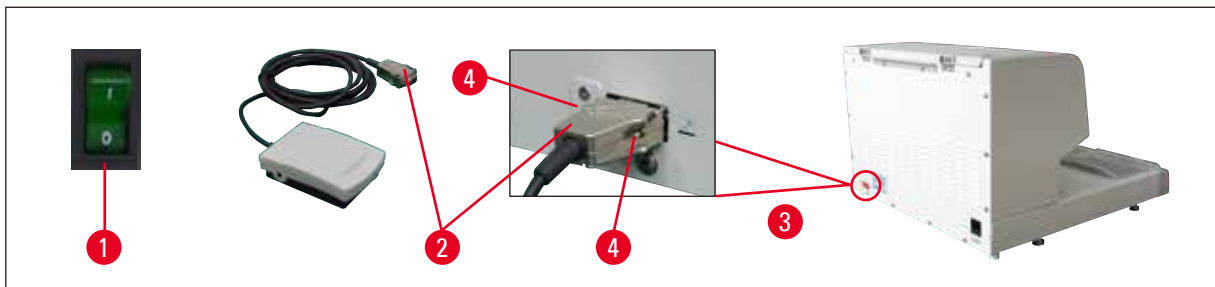

Fig. 25

- Collegare la spina (→ Fig. 25-2) dell'interruttore a pedale nella presa (→ Fig. 25-3) sul retro dello strumento.
- Stringere le viti (→ Fig. 25-4) della spina.

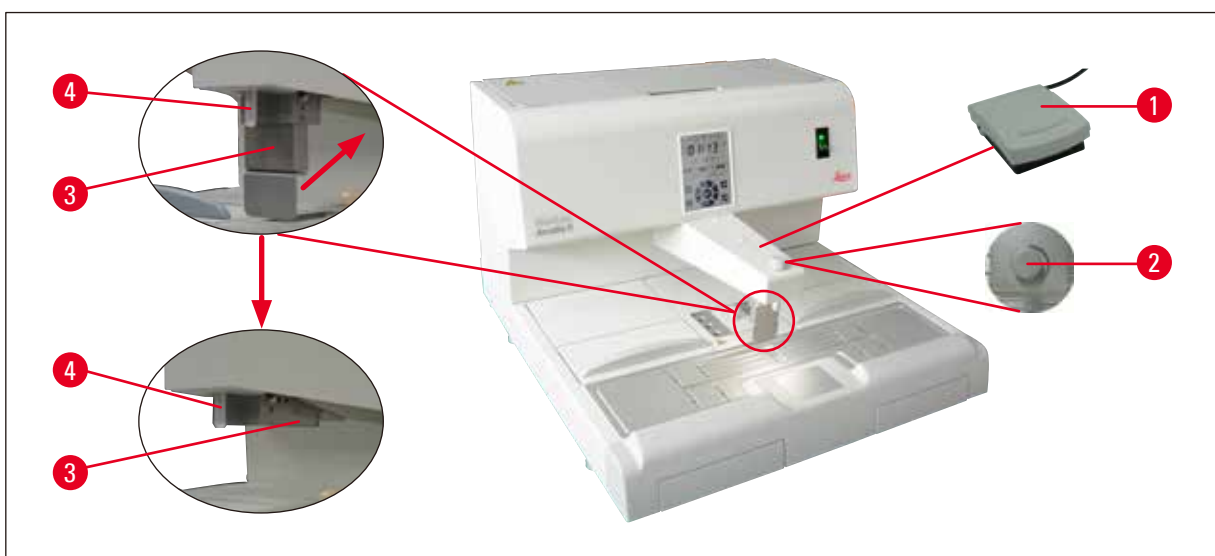

Fig. 26

- Premendo l'interruttore a pedale (→ Fig. 26-1) la valvola si apre, rilasciandolo la valvola si chiude. Questo consente all'operatore di avere le mani libere per lavorare con lo strumento.
- Il volume del flusso può essere regolato con la coclea di alimentazione (→ Fig. 26-2).
- Quando si utilizza l'interruttore a pedale, l'impugnatura dell'erogatore (→ Fig. 26-3) non serve e può quindi essere rivolta verso l'alto.

Procedere come indicato:

- Impostare la coclea di alimentazione (→ Fig. 26-2) al minimo.
- Premere e piegare con cura l'impugnatura dell'erogatore (→ Fig. 26-3) all'insù/all'ingiù con il pollice e l'indice.



### Avvertenza

Prestare attenzione quando si ripiega l'impugnatura dell'erogatore! Dal tubo di riempimento (→ Fig. 26-4) può fuoriuscire paraffina calda.

**PERICOLO DI USTIONI!!**

### 8.3 Tavolino emisferico del prefiltro



Fig. 27

- Il tavolino emisferico prefiltro (→ Fig. 27-1) è concepito per rimuovere le impurità dalla paraffina fusa.
- Posizionare il tavolino emisferico del prefiltro (→ Fig. 27-1) sul serbatoio della paraffina (→ Fig. 27).
- Versare la paraffina fusa nel relativo serbatoio facendola passare attraverso il tavolino emisferico prefiltro.



#### Avvertenza

- Afferrare le impugnature in plastica (→ Fig. 27-2) per collocare il tavolino emisferico del prefiltro sul serbatoio della paraffina.  
NON toccare il vaglio metallico. Rischio di ustioni.
- Non posizionare la paraffina solida sul tavolino emisferico del prefiltro.

### 8.4 Maniglia del cestello



Fig. 28

La maniglia del cestello è progettata per diversi cestelli portacampione che possono contenere 150 cassette.

**8.5 Informazioni per gli ordini**

	<b>Numero d'ordine.</b>
Interruttore a pedale (cavo da 2,8 m, connettore DB9)	14 0393 54121
Lente d'ingrandimento (ingrandimento 1)	14 0393 54116
Tavolino emisferico del prefiltro (D=148 mm)	14 0393 53705
Set di fusibili di ricambio (10 A, 250 VAC)	14 6000 04975
Raschiatore per paraffina (130 mm x 75 mm)	14 0393 53643
Filtro del serbatoio della paraffina (D=28 mm)	14 0393 53559
Maniglia del cestello	14 0393 57357



---

## 9. Garanzia e assistenza

### Garanzia

Leica Biosystems Nussloch GmbH garantisce che il prodotto consegnato del contratto è stato sottoposto a un controllo di qualità completo conforme ai criteri di controllo interni Leica Biosystems, che è esente da difetti e che presenta tutte le specifiche tecniche assicurate e/o le caratteristiche concordate.

La complessità della garanzia si orienta al contenuto del contratto stipulato. Vincolanti sono solo le condizioni di garanzia della vostra società di vendita Leica Biosystems competente o della società dalla quale avete acquistato il prodotto del contratto.

### Informazioni sull'assistenza tecnica

Se fossero necessarie assistenza tecnica o parti di ricambio, rivolgersi al rappresentante commerciale o al concessionario Leica Biosystems presso il quale avete acquistato l'apparecchio.

Fornire le seguenti informazioni:

- Nome del modello e numero di serie dello strumento.
- Ubicazione dello strumento e nome della persona da contattare.
- Motivo della richiesta di assistenza.
- Data di spedizione.

### Smontaggio e smaltimento

Lo strumento o le parti dello strumento devono essere smaltiti in conformità con le leggi locali.

### **10. Conferma di decontaminazione**

I prodotti restituiti a Leica Biosystems o che richiedono una manutenzione in loco, vanno sottoposti a un'adeguata pulizia e decontaminazione. Il modello della conferma di decontaminazione si trova sul nostro sito web [www.LeicaBiosystems.com](http://www.LeicaBiosystems.com), nel menu prodotto. Utilizzare il modello per raccogliere tutti i dati richiesti.

Al momento della restituzione di un prodotto, allegare anche una copia della conferma compilata e firmata, oppure inoltrarla al tecnico dell'assistenza. La responsabilità per i prodotti restituiti senza la suddetta conferma o che presentano dati incompleti, ricade esclusivamente sul mittente. Le merci inviateci che siano ritenute pericolose da parte dell'azienda saranno immediatamente restituite al mittente con spese a carico di quest'ultimo.



[www.LeicaBiosystems.com](http://www.LeicaBiosystems.com)



Leica Biosystems Nussloch GmbH  
Heidelberger Strasse 17 - 19  
D-69226 Nussloch  
Germania

Tel.: +49 - (0) 6224 - 143 0  
Fax: +49 - (0) 6224 - 143 268  
Web: [www.LeicaBiosystems.com](http://www.LeicaBiosystems.com)