

Mode d'emploi

Refroidisseurs à circulation

FL300

FL601

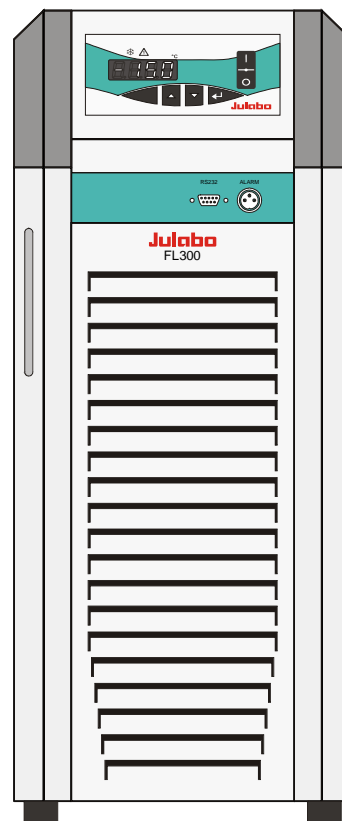

Français

Julabo
THE TEMPERATURE CONTROL COMPANY

19524818.doc

31.01.11

Tous nos remerciements!

La Société JULABO vous remercie de la confiance que vous lui avez accordée en achetant cet appareil. Ce mode d'emploi vous fera comprendre le mode de travail et les possibilités que vous offrent nos thermostats.

Système qualité JULABO



Développement, production et distribution d'appareils thermostatiques pour la recherche et l'industrie sont conformes aux exigences de la norme ISO 9001:2008. N°. d'enregistrement du certificat 01 100044846

Déballage et contrôle

Après déballage, contrôlez l'appareil et ses accessoires à d'éventuelles avaries de transport, et le cas échéant, les signalez immédiatement soit auprès du transporteur, de la S.N.C.F. ou des P.T.T. pour constatation du dommage.

C.E.E. – Conformité



Les produits décrits dans le mode d'emploi sont conformes aux directives des instructions générales Européennes suivantes :

Normes sur les machines pour l'harmonisation des modes d'emploi et de recommandations dans les pays membres.

Les directives sur les basses tensions pour l'harmonisation des directives des pays membres concernant l'utilisation de matériels électriques dans une fourchette donnée de tension.

La compatibilité des ondes électromagnétiques pour l'harmonisation des directives des pays membres sur la compatibilité électro magnétique.

Julabo

JULABO Labortechnik GmbH
Eisenbahnstr. 45
77960 Seelbach / Germany

Table des matières

1.	Utilisation conforme	6
1.1.	Description	6
2.	Responsabilité de l'utilisateur – Informations de sécurité	6
2.1.	Environnement	10
3.	Caractéristiques techniques	11
3.1.	Equipements de sécurité	16
4.	Recommandations de sécurité!	17
4.1.	Explication des autres recommandations	17
4.2.	Explication des autres recommandations	17
4.3.	Recommandations de sécurité	18
5.	Mise en place.....	20
5.1.	Tuyaux.....	23
6.	Éléments de fonction et de commande.....	24
7.	Mise en service.....	26
7.1.	Liquides de bain	26
7.2.	Branchement secteur	27
7.3.	Remplissage.....	28
7.4.	Mise en route / Marche / Arrêt	29
7.5.	Ajustage de température	30
7.6.	AUTOSTART Marche / Arrêt	31

7.7. Remote – commande à distance.....	32
8. Equipements de sécurité	33
8.1. Sécurité de surchauffe	33
8.2. Sécurité de sous niveau	33
9. Pannes possibles / Messages d'alarme	34
10. Possibilités de branchement électrique	36
11. Commande à distance.....	37
11.1. Préparation	37
11.2. Communication avec un ordinateur, resp. une centrale	38
11.3. Syntaxe de commande	40
11.4. Messages de status	41
11.5. Messages de panne.....	41
12. Nettoyage de l'appareil, Réparation	42
13. Endroit sûr pour le mode d'emploi.....	44
14. Vidange	45
15. Garantie.....	46

1. Utilisation conforme

Les Refroidisseurs à circulation de la série FL JULABO sont prévus pour mettre des liquides de bain en température dans des cuves. Une pompe équipée de raccords, permet d'effectuer des travaux dans un système externe.



Les Refroidisseurs à circulation JULABO ne sont pas utilisables pour mettre directement en température de la nourriture ou autres denrées, ainsi que des produits médicaux ou pharmaceutiques.

Directement en température signifie: Contact direct non protégé entre le produit et le liquide de bain (médium).

1.1. Description

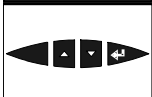

- La commande de cet appareil se fait par un clavier lisse protégé contre les éclaboussures.
La technique par microprocesseur permet d'ajuster, d'afficher et de mémoriser la valeur de consigne par le display LED.
- Le réglage électronique PID ajuste la puissance de chauffe au besoin effectif du bain.
- Branchement électrique:
 1. Interface RS 232 pour une technique des procédés moderne.
 2. Sortie pour signal d'alarme externe
- Bypass (vanne de réglage) réglable à main, pour réduire la puissance de pompe (p.e. pour récipient en verre sensible à la pression).

2. Responsabilité de l'utilisateur – Informations de sécurité

Les produits de la Société JULABO Labortechnik GmbH offrent un fonctionnement sûr, s'ils sont installés, manipulés et contrôlés suivant les règles de sécurité générales. Ce chapitre explique les

dangers potentiels liés à l'utilisation de thermostats et donne les principales mesures de sécurité à respecter pour si possible, éviter ces dangers.

L'utilisateur est responsable de la qualification du personnel utilisant l'appareil.

- Assurez vous que les personnes utilisant l'appareil soient instruites dans ce travail.
- Les personnes utilisant ces appareils doivent être régulièrement informées sur les dangers éventuels liés à leur travail, ainsi que sur les mesures de sécurité à respecter.
- Assurez vous que toutes les personnes installe, utilise ou répare ces appareils aient connaissance des mesures de sécurité et qu'elles aient lues et compris le mode d'emploi.
- Si vous utilisez des produits dangereux ou pouvant le devenir, l'appareil ne doit être manipulé que par des personnes connaissant parfaitement l'appareil et le produit utilisé. Ces personnes doivent être à même d'évaluer les risques possibles dans leur globalité.

Si vous avez des questions concernant l'utilisation de l'appareil ou sur le mode d'emploi, n'hésitez pas à nous contacter !

Contact JULABO Labortechnik GmbH
Eisenbahnstraße 45
77960 Seelbach / Germany

 +49 7823 51-0

 +49 7823 2491

 info@julabo.de

 www.julabo.de

Remarques

- Vous avez acquis un produit qui a été développé pour un usage industriel. Malgré cela, évitez les coups contre le boîtier, les vibrations, n'abîmez pas le clavier lisse (poussoirs, display) ou un fort salissement.
- Assurez vous que l'appareil est régulièrement contrôlé, en fonction de sa fréquence d'utilisation.
- Assurez vous régulièrement, au minimum au moins tous les deux ans, que la signalétique concernant les signes de sécurité ou d'interdiction sont bien en place.
- Assurez vous que le circuit d'alimentation est à faible impédance, ceci évitera une influence sur d'autres appareils branchés sur le même circuit.

- L'appareil est utilisable dans un environnement électromagnétique défini.
Ceci signifie que dans un tel environnement, des émetteurs comme p.e. un téléphone mobile, ne doivent pas être utilisés à proximité immédiate.
Dû au rayonnement électromagnétique, d'autres appareils ayant des composants sensibles comme p.e. un moniteur peuvent être perturbés. Nous conseillons de maintenir un écartement minimum de 1 m.
- La température ambiante ne doit pas dépasser 40 °C et ne doit pas être inférieure à 5°C.
- L'humidité relative ne doit pas dépasser 50 % (à 40 °C).
- N'entreposer pas l'appareil dans une atmosphère agressive. Protégez le contre le salissement.
- Protégez le des rayons de soleil.

Utilisation appropriée:



Le Refroidisseur à circulation ne doit être configuré, installé, réparé que par du personnel qualifié. Pour son utilisation journalière un personnel qualifié n'est pas nécessaire. Vous pouvez former l'utilisateur.

Remarques sur le travail

Faites particulièrement attention aux liquides de bain que vous employez. En aucun cas des liquides de bain corrosif ou acide ne doivent être employés!. Faites attention à toutes les remarques de sécurité concernant le liquide utilisé (liquide de bain) et les recommandations jointes (spécifications de sécurité). N'utilisez l'appareil que dans un lieu suffisamment aéré (voir page 20).

Le Refroidisseur à circulation est inutilisable dans un environnement présentant un danger d'explosion.

Si des produits dangereux ou pouvant le devenir sont utilisés, **L'UTILISATEUR DOIT** placer les signes de sécurité joints **(1+2)**, à un endroit bien visible de l'appareil.

1		Etiquette d'avertissement jaune W00: Couleur: jaune, noir Signalisation d'un danger. Attention! Lire la documentation. (Mode d'emploi, spécifications de sécurité)
2a		Etiquette M018 Couleur: bleu, blanc Avant mise en route lire impérativement les informations. Domaine de validité: EU
ou 2b		Semi S1-0701 Table A1-2 #9 Avant mise en route lire impérativement les informations. Domaine de validité:: USA, NAFTA

Faites attention aux recommandations dans le mode d'emploi de l'appareil que vous branchez sur le thermostat et en particulier aux remarques sur la sécurité.

Le câblage des prises et les caractéristiques techniques du produit doit être respectés.

2.1. Environnement

De nos jours on estime, que cet appareil contient du réfrigérant R134a ou R404A inoffensif à l'égard de l'ozone. Quand même les prescriptions pour l'élimination peuvent changer pendant la longue durée de service. Pour cette raison l'élimination doit toujours être effectuée par des spécialistes.

Valable pour: Pays de l'EU

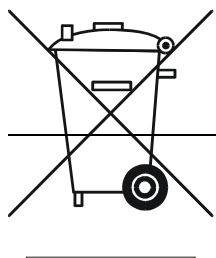

Directive 2002/96/EG du parlement Européen et du Conseil, du 27 Janvier 2003 pour les vieux appareils électrique et électronique.

La directive précise que, les appareils électrique ou électronique, portant le marquage d'une poubelle barré d'une croix, doivent être traités séparément.

Renseignez vous et contactez une société autorisée dans votre pays.

Une évacuation dans une poubelle ménagère (déchets non triés) ou une poubelle communale n'est pas autorisé!

3. Caractéristiques techniques

Refroidisseurs à circulation

FL300

Plage de température de travail	°C	-20 ... +40
Précision	°C	±0.5
Affichage de température:		digital
commande manuelle par clavier		affichage au LED-DISPLAY
commande à distance par ordinateur		affichage à l'écran
Affichage de température		LED-DISPLAY
Résolution	°C	0.1
Régulation de température		PID 1
Sondes de température		Pt 100
Sécurité de surchauffe		fixe à 85 °C
Sécurité de niveau		flotteur
 <u>Possibilités de branchements:</u>		
Interface		RS232
Sortie alarme		Prise pour signal d'alarme externe
 Pompe de circulation:		
débit, max.. à 0 bar	l/min	15
pression, max. à 0 litre	bar	0,35

Refroidisseurs à circulation**FL300**

Manomètre de pression de pompe	bar	-----
Contrôle de niveau		par tube verre
Volume de remplissage	litres	3 ... 4.5
Dimensions (l x p x h)	cm	25x50x60
Poids	kg	39
Température ambiante	°C	5 ... 40
Température de retour	°C	80 max.
Degré de protection selon EN 60 529		IP 21
Compresseur		à un étage/ refroidissement par air
Liquide cryo-porteur		R134a

Puissance de refroidissement (à A, B, C) médium: eau/glycol	°C	+20	+10	0	-10	-20
	kW	0.3	0.25	0.2	0.15	0.1
A Alimentation 230 V/50 Hz	V/ Hz	207-253 / 50				
Absorbtion de courant à 230 V	A	3.0				
B Alimentation 208 - 220 V/60 Hz	V/ Hz	197 - 242 / 60				
Absorbtion de courant à 208V / 220 V	A	3.0 / 3.0				
C Alimentation 115 V/60 Hz	V/ Hz	103-127 / 60				
Absorbtion de courant (bei 115 V)	A	6.0				

Puissance de refroidissement (D à 200 V/50 Hz)	°C	<u>+20</u>	<u>+10</u>	<u>0</u>	<u>-10</u>	<u>-20</u>
médium: eau/glycol	kW	0.3	0.25	0.2	0.15	0.06
Puissance de refroidissement (D à 200 V/60 Hz)	°C	<u>+20</u>	<u>+10</u>	<u>0</u>	<u>-10</u>	<u>-20</u>
médium: eau/glycol	kW	0.3	0.25	0.2	0.15	0.09
D Alimentation 200 V/50-60 Hz	V/ Hz	190-254 / 50				
		190-244 / 60				
Absorbtion de courant à 200 V	A	3.0				

Toutes les mesures ont été effectuées à les valeurs d'alimentation données sur l'appareil
température ambiante 20 °C

Refroidisseurs à circulation**FL601**

Plage de température de travail	°C	-20 ... +40
Précision	°C	±0.5
Affichage de température:		digital
commande manuelle par clavier		affichage au LED-DISPLAY
commande à distance par ordinateur		affichage à l'écran
Affichage de température		LED-DISPLAY
Résolution	°C	0.1
Régulation de température		PID 1
Sondes de température		Pt 100
Sécurité de surchauffe		fixe à 85 °C
Sécurité de niveau		flotteur
Puissance de refroidissement	°C	<u>+20 +10 0 -5 -20</u>
médium: eau/glycol	kW	0.6 0.5 0.4 0.33 0.2
Compresseur		à un étage/ refroidissement par air
Liquide cryo-porteur		R404A
 <u>Possibilités de branchements:</u>		
Interface		RS232
Sortie alarme		Prise pour signal d'alarme externe

Refroidisseurs à circulation**FL601**

Pompe de circulation:		
débit, max.. à 0 bar	l/min	23
pression, max. à 0 litre	bar	1.0
Manomètre de pression de pompe	bar	-----
Contrôle de niveau		par tube verre
Volume de remplissage	litres	5.5 ... 8
Dimensions (l x p x h)	cm	32x50x60
Poids	kg	48
Température ambiante	°C	5 ... 40
Température de retour	°C	80 max.
Degré de protection selon EN 60 529		IP 21
Alimentation 230 V/50 Hz	V/ Hz	207-253 / 50
Absorption de courant (à 230 V)	A	4.6
Alimentation 208 - 220 V/60 Hz	V/ Hz	197 - 242 / 60
Absorption de courant (à 208V / 220 V)	A	5.0
Alimentation 115 V/60 Hz	V/ Hz	103-127 / 60
Absorption de courant (à 115 V)	A	9.1

Toutes les mesures ont été effectuées à les valeurs d'alimentation données sur l'appareil
température ambiante 20 °C

3.1. Equipements de sécurité

Sécurité de surchauffe	fixe à 85 °C
Sécurité de niveau	flotteur
Annonce d'alarme	optique + acoustique (permanent)
Alarme de la limite de température haute	75 °C
Sécurité de surcharge du moteur de pompe et du moteur compresseur	
Répartition par classe selon DIN 12876-1	Classe I

Définition d'utilisation selon DIN EN 61 010, Partie 1:

Uniquement usage en intérieur.

Jusqu'à une altitude de 2000 m – zéro normal.

Température ambiante: +5 ... +40 °C (pour stockage et transport)

Humidité de l'air:

Humidité relative maximale 80 % pour température jusqu'à 31°C, diminuant linéairement jusqu'à une humidité relative de 50 % à une température de 40°C

des différence de tension de ± 10 % sont admissible.

L'appareil correspond à la classe de protection I

Classe de surtension II

Degré de pollution 2



ATTENTION :

L'appareil est inutilisable dans un environnement présentant un danger d'explosion

Normes d'anti-parasitages EN 61326 -1

L'appareil est un appareil ISM du Groupe 1 (utilisation en interne de hautes fréquences) et est classifié en Classe A (domaine d'utilisation artisanal et industriel)

4. Recommandations de sécurité!

4.1. Explication des autres recommandations



Le mode d'emploi énumère d'autres recommandations de sécurité, signalées par un triangle contenant un signe d'exclamation. „Attention, Avertissement d'une zone dangereuse.“

En rapport avec un mot de signalisation la signification du danger est classifiée. Lisez et observez attentivement les instructions.



AVERTISSEMENT: Décrit un danger **possible** pour la vie et la santé de personnes. Le non respect de cette remarque peut avoir des conséquences graves pour la santé, pouvant aller jusqu'à des blessures mortelles.



ATTENTION:

Marque une situation qui est **peut-être** dangereuse. S l'on ne l'évite pas, des blessures légères ou petites peuvent être la conséquence.

Un avertissement de dommages matériels peut être inclus dans le texte.



REMARQUE:

Marque une situation qui est **peut-être** nuisible. Si l'on ne l'évite pas, le produit ou quelque chose dans ses environs peut être endommagé.

4.2. Explication des autres recommandations



Recommandation!

Pour attirer votre attention sur quelque chose en particulier.



Important!

Pour désigner les informations utiles pour l'emploi et l'utilisateur.

4.3. Recommandations de sécurité

Le mode d'emploi énumère d'autres recommandations de sécurité, signalées par un triangle contenant un signe d'exclamation. „Attention, Avertissement d'une zone dangereuse.“

En rapport avec un mot de signalisation la signification du danger est classifiée. Lisez et observez attentivement les instructions.



- Ne branchez l'appareil que sur une prise pour réseau d'alimentation avec contact de mise à la terre (PE)!
- La prise de courant permet de séparer sûrement l'appareil du réseau d'alimentation. Elle doit donc être toujours accessible.
- Mettez l'appareil sur une surface plane sur un matériel **non inflammable**.
- Avant la mise en route, lisez impérativement le mode d'emploi.
- N'utilisez pas un appareil sans médium dans la cuve!
- Attendez que le liquide soit froid avant de vidanger l'appareil. Contrôlez la température du liquide avant de vidanger l'appareil. Risque de brûlures!
- Utilisez des tuyaux appropriés à la température de travail.
- Fixez les tuyaux avec des colliers.
- Evitez un cou dage des tuyaux.
- Contrôlez régulièrement les tuyaux utilisés (p.ex. fissures)..
- Ne mettez pas en marche un appareil endommagé ou non étanche.
- Avant d'effectuer des travaux de service ou de réparation et avant de déplacer

l'appareil, débrayez l'appareil et coupez la connexion au réseau d'alimentation.

- Avant de nettoyer l'appareil, débranchez le du secteur.
Débrayer l'appareil et couper la connexion au réseau d'alimentation
- Vidangez l'appareil avant de le bouger ou déplacer!
- Transportez l'appareil avec soin.
- Pensez que des vibrations ou un choc peuvent causer des dommages à l'intérieur de l'appareil!
- Lisez les étiquettes de sécurité!
- N'enlevez aucune de ces étiquettes!
- Ne pas mettre en marche un appareil dont le câble d'alimentation est endommagé.
- Service- et réparations ne doivent être effectuées que par du personnel qualifié et autorisé (électricien).



- Danger de blessure de main lorsqu'on ferme les couvercles.
- En cas d'opération permanente certaines parties de la cuve du bain peuvent accepter des températures de surface très basses.
Faites attention à un contact accidentel! Utilisez des gants.

5. Mise en place

- Mettez l'appareil sur une surface plane sur un matériel non-inflammable.
- Le moteur et l'électronique produisent de la chaleur qui est évacuée par les orifices d'aération.
- Ces orifices ne doivent pas être recouverts.
- Maintenez une distance minimum de 20 cm devant et derrière les grilles d'aération.
- Faites attention à l'aération de la pièce où l'appareil est en service. Cette pièce doit être suffisamment grande pour qu'elle ne soit pas chauffée par la chaleur dégagée par l'appareil. (température ambiante jusqu'à 40 °C).

D'après la norme EN 378, dans le cas d'une panne du circuit de refroidissement (fuite), une dimension précise de la pièce est définie en fonction de la charge en kg du gaz employé. La quantité de gaz employé est visible sur la plaque de signalisation.

> Pour 0,25 kg de R134a il faut prévoir une pièce de au moins 1 m³.

> Pour 0,48 kg de R404A il faut prévoir une pièce de au moins 1 m³.

Exemple: Modèle FL601 avec quantité de remplissage de 0.5 kg du réfrigérant R404A = Dimensions de l'espace de 1.04 m³

Exemple: FL300 ↓

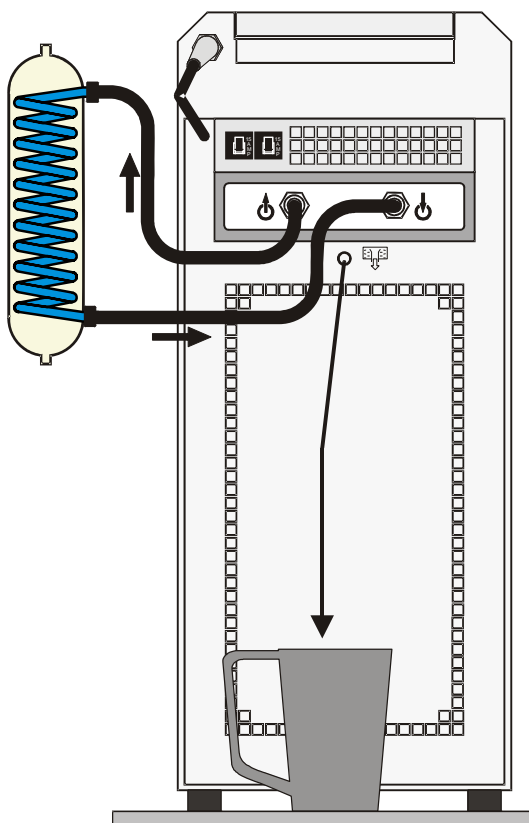

- Branchez le système à refroidir sur les branchements de pompe aller et retour (12) au dos de l'appareil.

↑ - Pompe foulante ↓ - Pompe aspirante

- Raccorder un tuyau au trop-plein (13) placez l'autre extrémité dans un récipient approprié. Ce récipient doit impérativement se trouver plus bas que la sortie „trop-plein“.
- Ne placez pas l'appareil à proximité d'une source de chaleur, ou directement au rayonnement du soleil.
- Après la mise en place, attendre environ 1 heure avant la mise en marche de l'appareil.

Ce laps de temps est nécessaire pour que les éventuels dépôts d'huile dans le capillaire, qui ont pu se former pendant le transport (p.e. appareil couché sur le côté), puissent être éliminés et pour que le compresseur atteigne sa puissance maximale de refroidissement.



PRÉCAUTION:

Sécurisez tous les raccordements de tuyaux.

**REMARQUE: Danger de débordement !!.**

Si le système externe à refroidir est placé plus haut que le refroidisseurs à circulation, il faut éviter un retour du médium dans la cuve à l'arrêt de l'appareil.

Sécurité de retour

A cet effet on peut brancher soit un robinet d'arrêt sur les sorties aspirante et foulante.

Réf. no.	Description	pour
8 970 456	Pobinet de pompe pour circuit externe, M16x1	FL300/FL601

Les questions suivantes doivent aider à reconnaître des dangers possibles et de minimaliser les risques.

- Tous les tuyaux et câbles électriques, sont-ils branchés et posés ?
Mots de repères:
Bords coupants, surfaces chaudes dans le labo, etc.
- Que faire si une substance dangereuse a été versée sur ou dans l'appareil ?
Avant de commencer le travail informez-vous sur la substance et déterminez une méthode de décontamination.

5.1. Tuyaux



AVERTISSEMENT:

- Utiliser des tuyaux adaptés à la température de travail.
- Les raccordements des tuyaux doivent être sécurisés.
- Eviter que les tuyaux se cassent.
- Vérifier régulièrement les tuyaux utilisés (p.ex. fissures).
- Service préventif: en utilisation moyenne, les tuyaux sont à changer régulièrement.

Nous recommandons les tuyaux suivants:

Réf. cde	Description	pour
8930008	1 m Tuyaux CR [®] - 8 mm dia. int. (-20 ... +120°C)	FL300
8930308	1 m Tuyaux renforcé de tissu 8 mm dia. int. (-40 ... +120°C)	FL601
8930312	1 m Tuyaux renforcé de tissu 12 mm/1/2" dia. int. (-40 ... +120°C)	FL601

Isolant pour tuyau

8930410	1 m Isolant pour tuyau, 14 mm dia. int.	CR [®] - Tuyaux 8 mm dia. int.
8930412	1 m Isolant pour tuyau, 18 mm dia. int.	Tuyaux renforcé de tissu 8 mm dia. int.
8930413	1 m Isolant pour tuyau, 23 mm dia. int.	Tuyaux renforcé de tissu 12 mm dia. int.

Colliers

8970480	2 Colliers pour tuyau, Grandeur 1	CR [®] -Schlauch 8 mm dia. int.
8970481	2 Colliers pour tuyau, Grandeur 2	Tuyaux renforcé de tissu 8 mm dia. int.
8970482	2 Colliers pour tuyau, Grandeur 3	Tuyaux renforcé de tissu 12 mm dia. int.

6. Eléments de fonction et de commande

Exemple: FL300 Face avant

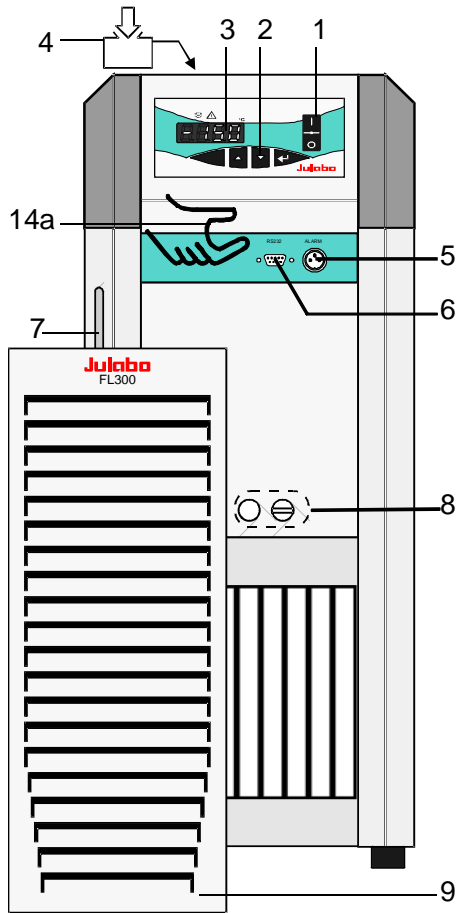

Vue du haut

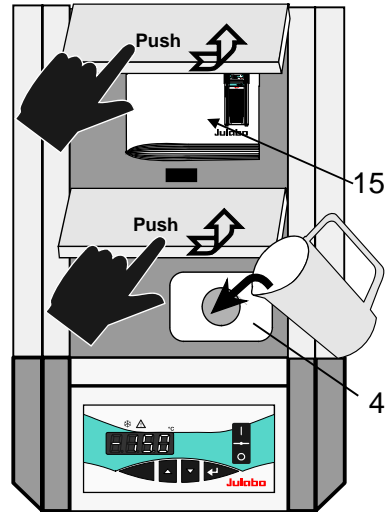







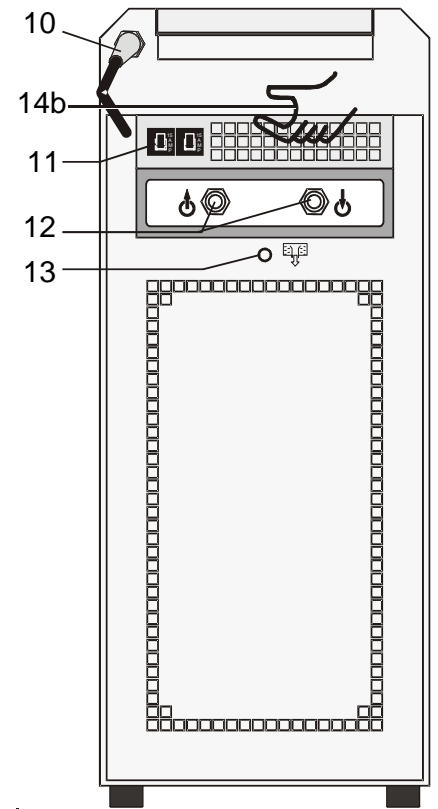









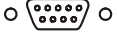

Push = Appuyez

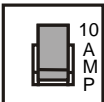
- 4 Clapet de protection pour l'orifice de remplissage
- 15 Clapet de protection pour le dépôt du mode d'emploi

Face arrière



- 1  Interrupteur, éclairé (protégés contre les éclaboussures)
 | en marche
 ○ arrêt
- 2.0  **Clavier** (protégés contre les éclaboussures)
- 2.1  Poussoirs éditeur (Valeurs plus/moins)
- 2.2  Poussoir Enter Mémoriser une valeur/paramètre, Mise en route
- 3.0 **Indication**
- 3.1  LED DISPLAY affichage de la température
- 3.2  Lampe de contrôle: Refroidissement
- 3.3  Lampe de contrôle: Alarme
- 4.0  Clapet de protection pour orifice de remplissage
- 5  Prise: Sortie pour alarme externe
- 6  Prise SUB-D9: Interface RS232
 Commande par ordinateur
- 7  Niveau de remplissage
- 8  Robinet de vidange
- 9  Grille d'aération, amovible
- 10  Cable d'alimentation avec prise
- 11  Fusibles secteur: Automates de sécurité 10A
- 12  - Raccord de pompe: sortie, M16x1
 - Raccord de pompe: entrée, M16x1

- 13  Branchement pour le trop-plein
- 14a  Poignée à face avant
- 14b  Poignée à face arrière
- 15  Clapet de protection pour le dépôt du mode d'emploi

7. Mise en service

7.1. Liquides de bain



ATTENTION:

Avant d'utiliser un autre médium que ceux recommandés, prière de contacter impérativement JULABO, ou son représentant.

JULABO décline toute responsabilité en cas de dommages résultant du choix d'un liquide caloporteur inadéquat. Pas de garantie pour l'utilisation d'autres liquides!

Des alcools ne doivent pas être employés.

Eau:

La qualité de l'eau peut varier en fonction du lieu.

- Dû à la concentration élevée de calcaire, l'eau dure n'est pas convenable pour le contrôle de température et conduit à la calcification du bain.
- Une eau chargée en fer peut provoquer la formation de rouille même sur de l'inox.
- Une eau trop chargée en chlore peut provoquer la formation de trous par corrosion.
- N'utilisez pas d'eau distillée ou déionisée. Ce type de liquide provoque une corrosion même sur de l'inox. Les propriétés de ces eaux provoquent une corrosion même sur de l'inox.

Risque de congélation aux températures de travail inférieures à 5 °C.

Ce refroidisseurs à circulation est utilisable avec les liquides de bain suivants:

Liquide	Plage de température
Eau douce, détartrée	+5 °C ... 80 °C



Pour la liste des liquides caloporteurs recommandés veuillez vous renseigner sur notre site internet

Contact: www.julabo.de

7.2. Branchement secteur



ATTENTION:

- Ne branchez l'appareil que sur une prise pour réseau d'alimentation avec contact de mise à la terre (PE)!
- La prise de courant permet de séparer sûrement l'appareil du réseau d'alimentation. Elle doit donc être toujours accessible.
- Ne pas mettre en marche un appareil dont le câble d'alimentation est endommagé.
- Vérifier régulièrement le câble d'alimentation (p.ex. fissures).
- Pas de garantie dans le cas d'un mauvais branchement!

Comparez votre secteur aux données sur la plaque signalétique de l'appareil.

7.3. Remplissage

Vue du haut:

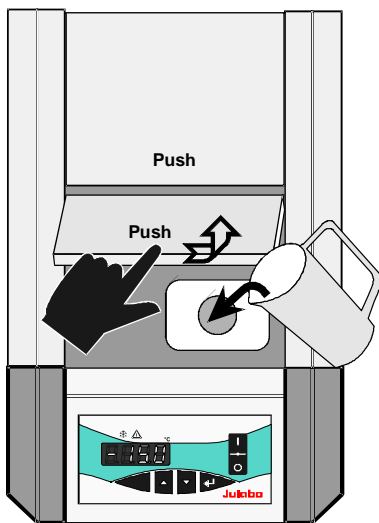

Niveau de remplissage (13)

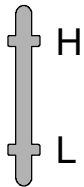

Faites attention que du liquide ne pénètre pas dans le refroidisseur à circulation.

- ❗ Mettez en place les tuyaux pour le système externe et contrôlez leur étanchéité.



Suivez les instructions de la page 20 jusqu'à la page 23!

- ❗ Contrôlez que le robinet de vidange soit fermé (8).

- Déverrouillez et ouvrez le couvercle de l'orifice de remplissage (4) en appuyant légèrement avec un doigt (Push).
- Remplissez le liquide jusqu'à la marque „H“ de l'affichage de niveau.
- Mettez en marche le refroidisseur par l'interrupteur de réseau. (regardez page 29)
- Démarrez l'appareil en appuyant sur la touche  pendant environ 4 secondes.
- Le liquide de bain est pompé dans le système externe. Remplissez le liquide jusqu'à la marque „H“.
- Le refroidisseur est prêt à l'emploi.

7.4. Mise en route / Marche / Arrêt



Mise en route:

L'appareil est mis sous tension par l'interrupteur. (1).

Pendant l'auto-test qui suit, tous les segments au display MULTI-DISPLAY (LED), toutes les lampes de contrôle sont allumés.

Après ce test, le numéro de version software de l'appareil est affiché (exemple: (v 1.02) (FL300)).

L'affichage "**OFF**" indique que l'appareil est prêt à fonctionner

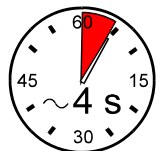

Mise en marche du refroidisseurs à circulation:

- Appuyez sur le poussoir  (Enter) pendant env. 4 secondes.
La température actuelle du bain est affichée au DISPLAY LED.

Arrêt du refroidisseurs à circulation:

- Appuyez sur le poussoir  (Enter) pendant env. 4 secondes.
Le refroidisseur à circulation peut être arrêté par l'interrupteur.

7.5. Ajustage de température

Ajustage d'usine: 25 °C

❗ L'ajustage peut se faire dans l'état Marche ou Arrêt.

1. Appuyez l'un des poussoirs ▼ ▲ pour afficher la valeur de consigne au lieu de la valeur effective.

❗ Cette valeur est maintenant affichée pour env. 8 secondes et peut être modifiée.

2. Modifier la valeur:
Appuyez le poussoir ▲ pour augmenter la valeur.
Appuyez le poussoir ▼ pour diminuer la valeur.
Maintenir le poussoir pour une modification rapide.
3. Appuyez sur le poussoir ↵ pour confirmer.

7.6. AUTOSTART Marche / Arrêt

Remarque:

L'appareil livré par JULABO est configuré suivant les recommandations N.A.M.U.R. Pour le fonctionnement, cela signifie que lors d'une micro-coupeure de courant, le thermostat doit se mettre dans état sûr. Cet état est indiqué au DISPLAY (LED) par „-OFF-“.

Les éléments principaux, chauffage et pompe, sont coupés du secteur sur les deux pôles.

Les valeurs entrées restent en mémoire. En actionnant le poussoir Start/Stop le thermostat est remis en fonction (si en commande manuelle avant l'arrêt).

Si ce standard de sécurité n'est pas nécessaire, on peut supprimer cette fonction (p.e. pour des manip de très longues durées). Ceci permet le redémarrage automatique du thermostat après une coupure de courant ou p.e. un démarrage programmé par une minuterie.



1. Appuyez en même temps et maintenir le poussoir Enter  et
2. mettre l'appareil sous tension par l'interrupteur.

La commutation est brièvement indiquée au LED.

 ⇒ AUTOSTART en fonction.

 ⇒ AUTOSTART hors fonction. (paramétrage d'usine).



AVERTISSEMENT:

Lors d'une mise en marche du thermostat par la fonction "AUTOSTART", il est impératif de s'assurer et de contrôler que la remise en marche sans surveillance ne présente aucun danger pour une installation ou des personnes.

7.7. Remote – commande à distance

Le refroidisseur doit être télécommandé avec un PC via l'interface série RS232.

Pour cela il faut changer l'interface de >IOFF< à >ION<

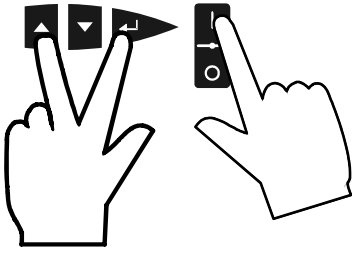

(Interface OFF)

IOFF

(Interface On)

ION

U 102

FL

300

r OFF

Mettre en marche / hors marche la commande à distance:

- Mettez le refroidisseur hors marche et attendez environ 5 secondes.
- Appuyez en même temps la touche ▲ et la touche ← et mettez l'appareil en marche par l'interrupteur de réseau.

>I OFF< Pas de commande à distance par la RS232
(Paramétrage d'usine)

>I On< Commande à distance par la RS232

- ① La version du software et le type d'appareil sont affichés ←(regardez l'exemple à gauche).

Après le fonctionnement instantané pour l'opération à commande à distance est affiché avec le message "r OFF".

8. Equipements de sécurité

8.1. Sécurité de surchauffe



La sécurité de haute température est fermement adaptée à 85°C et travaille sans dépendre du circuit de réglage.

Dans le cas d'une panne, cette sécurité coupe le compresseur et la pompe sur les deux pôles. La lampe de contrôle d'alarme s'éclaire, un signal acoustique continu se déclenche et le LED-DISPLAY affiche "Error 14".

8.2. Sécurité de sous niveau



Cette sécurité de sous niveau est indépendante du circuit de régulation. Lorsque la sécurité de sous niveau d'après IEC 61010-2-010 reconnaît un manque de liquide, la pompe et le compresseur sont coupés sur les deux pôles.

La lampe de contrôle d'alarme s'éclaire, un signal acoustique continu se déclenche et le LED-DISPLAY affiche "Error 01".

- ⓘ Arrêtez l'appareil, contrôlez ce qui a provoqué la perte de niveau. Complétez le niveau et remettez l'appareil en marche!



PRÉCAUTION:

Lors d'un complément de niveau faites toujours attention que le liquide de bain est le même que celui se trouvant déjà dans le bain.

**ATTENTION:**

Le système de sécurité doivent être contrôlé au moins 2 fois par an.

- Pour un test fonctionnel faire couler le liquide jusqu'à ce que l'alarme de sous-niveau soit déclenché. Ensuite remplir le liquide de bain de nouveau.

9. Pannes possibles / Messages d'alarme

Dans les cas des pannes ci-dessous, le compresseur et la pompe du refroidisseur à circulation sont coupés sur les deux pôles.



La lampe de contrôle d'alarme "▲" est allumée et un signal acoustique **continu** se déclenche.

Le DISPLAY LED indique la raison de l'alarme par un numéro de code.



Le signal acoustique peut être arrêté en appuyant sur le poussoir Enter 



- Il n'y a pas assez de liquide dans le bain, ou le niveau minimum est dépassé.
Complétez le remplissage de liquide.
- Fuite sur un tuyau (perte de niveau dans la cuve due à la fuite).
Remplacez le tuyau et complétez le remplissage de liquide.



Le câble de la sonde de travail est en court circuit ou coupé.



Panne dans le convertisseur A/D.

E 14

La température de retour est au-dessus de la valeur d'arrêt de la sécurité de haute température de 85°.

Contrôlez le dimensionnement de l'application

Eventuellement il faut employer un refroidisseur plus fort.



Après avoir remédié à la panne, l'état d'alarme est éliminé en actionnant l'interrupteur (arrêt/marche).

- Arrêt du refroidisseurs à circulation
- Attendre pendant 2 secondes
- Mise en route du refroidisseurs à circulation

Si le refroidisseur à circulation se remet en alarme après l'avoir remis sous tension, il faut le faire contrôler par un service technique.

E 03

Message d'alarme sans coupure:

Avertissement de haute température à partir de 75 °C

La température de retour arrive rapidement à la valeur d'arrêt de la sécurité de haute température de 85°C (regardez E 14).

En cas de besoin l'appareil devrait être contrôlé par un technicien de service de JULABO..

Dérangement momentané non signalé au display.

Sécurité de surcharge du moteur de pompe et du moteur compresseur.

Après un court temps de refroidissement, le moteur se remet en marche automatiquement.

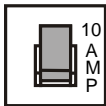

Coupes circuits: automates de sécurité –10A.

10. Possibilités de branchement électrique



ATTENTION:

N'utilisez que des câbles de liaison avec tresse métallique d'isolation. Le blindage du câble de branchement est relié à la prise du boîtier et au tube de la sonde.
Pour une utilisation de câble jusqu'à 3 m. l'appareil fonctionne sûrement. Une longueur de câble plus importante n'a pas d'influence directe sur le fonctionnement mais peut être perturbé par une influence externe.

Interface série RS232

Cette prise sert à piloter le refroidisseur à circulation par l'intermédiaire d'un ordinateur ou d'une centrale.

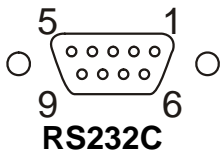

Câblage de l'interface RS232:

Pin 2	RxD	Receive Data
Pin 3	TxD	Transmit Data
Pin 5	0 V	Signal GND
Pin 7	RTS	Request to send
Pin 8	CTS	Clear to send

Pin 1; 4; 6, 9 réservé, ne pas utiliser !

Accessoires:

Réf. de cde	Description
8 980 073	Câble d'interface RS232, 9-pôle / 9-pôle, 2,5 m
8 900 110	Câble adaptateur USB/interface

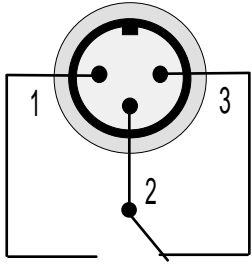

Prise pour signal d'alarme externe :

Ce branchement est à potentiel libre
(pour affichage à distance de l'état)

En cas d'alarme Pin 2 et 3 sont raccordés .

Dans l'état "OFF" ou "rOFF" ou arrêt du refroidisseurs à circulation Pin 2 et 1 sont raccordés

Arrêt du refroidisseurs à circulation

Puissance de coupure max. 30 W / 30 VA

Pour une tension de max. 30 V~/–

et un ampérage de max. 1 A

11. Commande à distance

11.1. Préparation

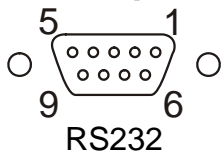

Pour la communication entre le thermostat et un PC ou un système de process, les paramètres des interfaces des deux appareils doivent être identiques.

Les paramètres d'interface sont fermement adaptés.

Type RS232

Baud rate 4800 Bauds

Parity even / pair

Handshake hardware handshake

11.2. Communication avec un ordinateur, resp. une centrale

Si le refroidisseur à circulation a été configuré pour être commandé par un ordinateur, au LED-DISPLAY s'affiche le message "r OFF" = REMOTE STOP.

Les commandes sont envoyées de l'ordinateur (Master) vers le thermostat (Slave). Le refroidisseur à circulation n'émet qu'à la demande de l'ordinateur (valable aussi pour messages de panne).



Après une coupure d'électricité la commande Start et toutes les valeurs à ajuster doivent être réenvoyées via l'interface par l'ordinateur.

AUTOSTART n'est pas possible!

Une séquence de transmission comprend:

Ordre		out/in
espace	(↔; Hex: 20)	out/in
paramètre (décimale séparée par un point)		out
signe fin	(↵; Hex: 0D)	out/in

La réponse (Daten string) après une commande « in » sera toujours terminé avec Line Feed (LF, Hex: 0A).



Important: Temps pour le transfert de commande

Pour avoir un transfert de données le temps entre deux commande doit être au minimum de 250 ms.

Le refroidisseur à circulation répond automatiquement à une commande „in“ par un Datenstring et termine celui ci avec LF (Line Feed). Le temps jusqu'à la prochaine commande doit être après cette réponse de 10 ms au moins.

Les ordres sont séparés en ordre **in** et **out**.

- ordre "in": demande de paramètre
- ordre "out": envoi de paramètre



Les ordres "out" ne sont valables que pour une commande à distance.

Exemples d'ordres:

Ajuster la température de travail à 15,5 °C: **out_sp_00 ⇔ 15.5↵**

Demander la température de travail : **in_sp_00↵**

Réponse du refroidisseur à circulation: **15.5↵ LF**

11.3. Syntaxe de commande

out-Commande: Ajuster les paramètre resp. les températures

Commande	Paramètre	Réaction/réponse du refroidisseur à circulation
out_mode_05	0	Arrêt du refroidisseur à circulation.= r OFF
out_mode_05	1	Marche du refroidisseur à circulation.
out_sp_00	xxx.xx	Ajuster la température de travail

in-Commande: Demande des paramètres resp. des températures.

Commande	Paramètre	Réaction/réponse du refroidisseur à circulation
version	aucun	N°. de la version software (V X.xx)
status	aucun	Message de status, de panne
in_pv_00	aucun	Demande de la température actuelle du bain.
in_sp_00	aucun	Demande de la température de travail
in_mode_05	aucun	Etat du refroidisseur à circulation: 0 = Arrêt 1 = Marche

11.4. Messages de status

Messages de status	Description
00 MANUAL STOP	Refroidisseurs à circulation en mode "OFF".
01 MANUAL START	Refroidisseurs à circulation en commande manuelle (par le clavier).
02 REMOTE STOP	Refroidisseurs à circulation en mode "r OFF".
03 REMOTE START	Refroidisseurs à circulation en commande à distance (par ordinateur).

11.5. Messages de panne

Messages de panne	Description
-01 LOW LEVEL ALARM	Alarme sous-niveau.
-05 WORKING SENSOR ALARM	Court circuit ou coupure de la sonde interne.
-03 EXCESS TEMPERATURE WARNING	Avertissement de haute température à partir de 75 °C (Message d'alarme sans coupure) La température de retour arrive rapidement à la valeur d'arrêt de la sécurité de haute température de 85°C
-07 I ² C-BUS ERROR	Panne interne lecture ou écriture du I ² C-Bus
-08 INVALID COMMAND	Ordre inconnu.
-09 COMMAND NOT ALLOWED IN CURRENT OPERATING MODE	Cet ordre n'est pas autorisé dans ce mode.

Messages de panne	Description
-10 VALUE TOO SMALL	La valeur entrée est trop petite.
-11 VALUE TOO LARGE	La valeur entrée est trop grande.
-12 TEMPERATURE MEASUREMENT ALARM	Panne dans le convertisseur A/D.
-14 EXCESS TEMPERATURE PROTECTOR ALARM	Alarme température de sécurité.

12. Nettoyage de l'appareil, Réparation



ATTENTION:

Avant de nettoyer la face extérieure de l'appareil, débranchez le du secteur. En aucun cas de l'humidité ne doit pénétrer à l'intérieur de l'appareil.

Service- et réparations ne doivent être effectuées que par du personnel qualifié et autorisé (électricien).

**ATTENTION:**

Danger de blessure de main lorsqu'on fixe la grille d'aération.

Maintenir la puissance de refroidissement!

Pour maintenir la pleine puissance de refroidissement, il est nécessaire de nettoyer de temps à autre le condenseur.

- Arrêtez l'appareil. Débranchez le du secteur.
- Tirez la grille d'aération vers l'avant et enlevez la.
- Enlevez la poussière du condenseur avec un aspirateur.
- Remplacez la grille d'aération.

L'appareil est de nouveau prêt à fonctionner.

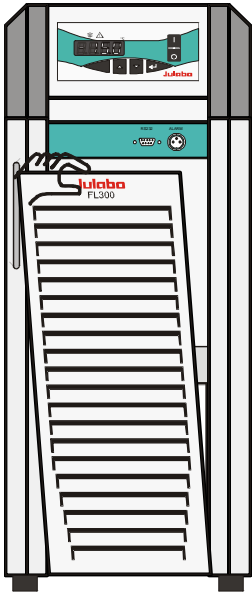
**Nettoyage:**

Pour nettoyer la cuve et les parties immergées du thermostat, utilisez de l'eau douce avec du savon.

Le refroidisseur à circulation est conçu pour fonctionner en continu dans des conditions normales d'utilisation. Un service régulier n'est pas nécessaire. Ne remplissez la cuve qu'avec un liquide approprié. Nous vous recommandons de changer régulièrement le liquide utilisé.

Service après-vente

Avant d'envoyer un appareil JULABO en réparation, nous vous recommandons de contacter le service agréé JULABO.

Si vous devez retourner l'appareil:

- Nettoyez le soigneusement. Pensez à la protection du personnel de service.
- Emballez soigneusement l'appareil (si possible dans l'emballage d'origine).
- Joignez une courte description de l'erreur constatée.

Si vous avez l'intention de nous renvoyer un appareil JULABO, veuillez trouver un questionnaire sur le site internet www.julabo.de . Veuillez compléter ce questionnaire et le joindre à l'appareil ou envoyez le nous par avance par e-mail ou par fax.

- JULABO ne prendra pas en compte une avarie de transport résultant d'un emballage non approprié.



JULABO se réserve le droit dans le sens d'une amélioration de produit de modifier techniquement l'appareil dans le cas où celui-ci est renvoyé en réparation.

13. Endroit sûr pour le mode d'emploi

Pour le mode d'emploi il y a un endroit spécial directement à l'appareil. Cet endroit doit être fermé par le clapet de protection (15).

14. Vidange



ATTENTION:

Avant d'effectuer des travaux de service ou de réparation et avant de déplacer l'appareil, débrayez l'appareil et coupez la connexion au réseau d'alimentation. Suivez les recommandations en vigueur pour éliminer les liquides usagés.



Danger de blessure de main lorsqu'on fixe la grille d'aération.

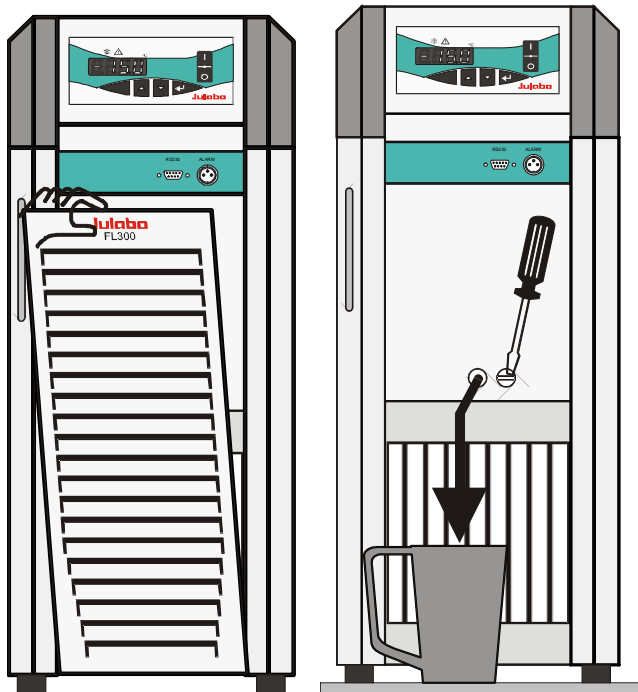

- Débrayez l'appareil et coupez la connexion au réseau d'alimentation.
- Tirez la grille d'aération vers l'avant et enlevez la.
- Poussez une courte pièce de tuyau sur le robinet de vidange et placez le tuyau dans un récipient adéquat.
- Ouvrez la vis de vidange.
- Lorsque la cuve est complètement vidangée, **revisez la vis de vidange.**

15. Garantie

JULABO se porte garant pour une fonction irréprochable de l'appareil, s'il est branché est traité de manière adéquate et selon les règles du mode d'emploi.

Le délai de garantie est

une année.

Prolongation gratuite du délai de garantie

Garantie de 2 années

1Plus Garantie

Enregistrement gratuit sur www.julabo.de

Avec la garantie 1PLUS l'utilisateur reçoit une prolongation gratuite du délai de garantie à 24 mois, limité à 10 000 heures de travail au maximum.

La condition est que l'utilisateur enregistre l'appareil sur la site internet de JULABO www.julabo.de, en indiquant le no. de série. La date de la facture de JULABO Labortechnik GmbH est décisive pour la garantie.

Au cas d'une réclamation la garantie se limite à une amélioration respectivement une réparation gratuite ou une livraison d'un nouvel appareil, s'il est évident qu'un dérangement ou un défaut est dû à une faute de matériel ou de fabrication.

D'autres demandes d'indemnation sont exclues.



JULABO Labortechnik GmbH
77960 Seelbach / Germany



+49 (0) 7823 / 51-0



+49 (0) 7823 / 24 91



info@julabo.de



www.julabo.de

Sous réserve de modifications.

Printed in Germany

1.952.4818 01/11